

WMF147X-2



| | |
|------------------------|------------------------|
| EAN Code | 8017709229641 |
| Categoria | Máquina de lavar roupa |
| Largura | 60 cm |
| Profundidade comercial | Grande capacidade |
| Instalação | De livre instalação |
| Tipo de carga | Carga frontal |



Programas

Comandos

Gráfico dos programas

Informações em EN

Nº de programas

Programas

-  Amaciador
-  Algodão ECO
-  Lãs
-  Noturno
-  Escoar+centrifugar

Temperaturas de lavagem

| | |
|-------|-------|
| Frio | 30° C |
| 60° C | 75° C |

Comandos eletrónicos

Informações em PL

15

-  Camisas
-  Delicada
-  À mão
-  Rápido 15 min
-  Sintéticos
-  Algodão
-  Jeans
-  *Mix* Mista
-  Enxaguar+centrifugar
-  Sport

Programas especiais



Lãs



À mão



Mista



Rápido 15 min



Sport

Display

Visualização do tempo para finalizar o programa

Programação de início diferido

visualização da carga recomendada

Indicação da fase do programa

Regulação da centrifugação

Regulação da temperatura

Tipo de display



Opções



Início diferido



FlexiTime



Pré-lavagem



Enxaguamento extra



Sem centrifugar



Paragem em enxaguar



Antivincos



Intensivo



Lavar a frio

Luz indicadora da fase do programa

No display

Luz indicadora fim do programa

No display

Especificações técnicas



| | | | |
|--|---|---|--------------------------------|
| Tipo de motor | Standard | Diâmetro da porta | 30 cm |
| Funcionamento por controlo eletrónico | Sim | Abertura da porta | 180° |
| Comando de seleção de programas | Sim | Carga variável automática | Sim |
| Centrifugação (rpm.) | Exclusão/ 600/ 800/ 1000/ 1200/ 1400/ Enxaguamento suspenso | Sistema antiespuma | Sim |
| Seleção da temperatura no display/LED | Sim | Sistema de autoequilíbrio da carga | Automático |
| Cuba em polipropileno | Sim | Filtro de fácil acesso | Sim |
| Tambor | Tambor em aço inox | Bloqueio de segurança das crianças | Bloqueio de controlo |
| Capacidade do tambor | 54 l | Sistema segurança antitransbordo | Sim |
| Acessório para detergente líquido | Sim | Sistema AquaStop anti inundações | AquaStop Total anti inundações |

Performance / Etiqueta energética

Nome do fornecedor ou marca registrada: SMEG

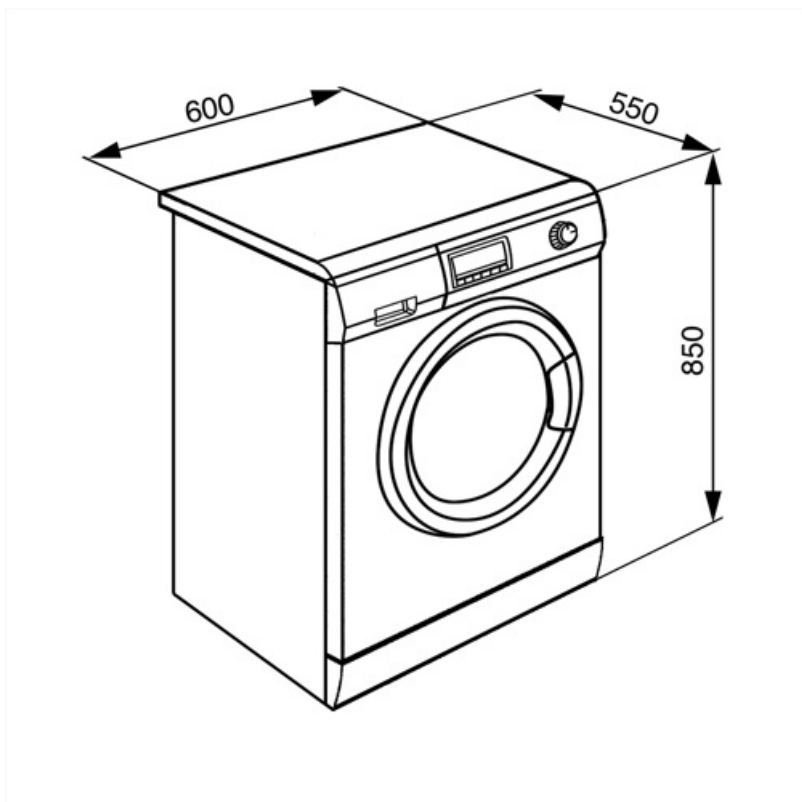



















Acessórios Compatíveis

















KITPLV2

Kit extension for dishwasher and washing machine: lenght mt. 2



Symbols glossary

| | | | |
|--|---|---|---|
|  | Sistema Aquastop: A segurança é sempre objetivo primário da Smeg. Dependendo do modelo, a máquina vem equipada com dispositivo Aquastop Parcial ou Aquastop Total, para evitar danos acidentais causados por vazamentos de água. |  | Antirrugas: Programa que ajuda a evitar a formação de vincos na roupa. Ideal para proteger as peças de vestuário mais delicadas, e tornar o engomar mais fácil. |
|  | Carga variável automática: Todas as máquinas de lavar roupa apresentam o sistema de carga variável automático que avalia eletronicamente o ciclo de lavagem e a temperatura ideal para a quantidade e o tipo de roupa que indicámos ter colocado na máquina. Esta tecnologia permite poupar até 30% de água e energia em comparação com sistemas de carga fixa. |  | Sistema automático de ajuste de carga: garante que a roupa seja distribuída uniformemente dentro do tambor. Se o sistema deteta um desequilíbrio, ajusta automaticamente a velocidade de centrifugação para redistribuir a roupa, reduzindo vibrações durante o ciclo de centrifugação. |
|  | Bloqueio de comandos: opção que permite bloquear os comandos. Muito útil para proteger as crianças. |  | Classe de eficiência energética do produto declarada na etiqueta energética e na ficha do produto e em conformidade com os regulamentos UE. |
|  | A frio: lavagem com água à temperatura ambiente. |  | Temporizador para definir o tempo de cozedura. A zona desliga automaticamente após percorrido o tempo pré-definido e emite um sinal acústico para aviso. |
|  | Display LED: Para visualizar os programas, funções e opções selecionadas e o tempo para o fim do programa. |  | Identifica o diâmetro do óculo da porta. |
|  | Esta opção informa quando é necessário a limpeza periódica dos filtros, para garantir o perfeito funcionamento da máquina ao longo do tempo e com os menores consumos. A localização acessível dos filtros torna a manutenção rápida e simples. |  | Aço inox à prova de dedadas, mantém o inox com uma aparência sempre limpa. |
|  | A função FlexiTime permite ao utilizador reduzir o tempo do ciclo selecionado, para um maior controlo e flexibilidade. |  | Intensivo: esta opção melhora o programa selecionado. A duração do ciclo e o consumo de água é reduzido tendo em conta o tipo de roupa, no entanto garante excelentes resultados de lavagem, mesmo em caso de manchas difíceis de remover. |
|  | Exclusão de centrifugação: opção para excluir o programa de centrifugação, sempre que pretenda que a roupa saia muito molhada ou quando é muito delicada. |  | Pré-lavagem: programa adequado para roupas muito sujas. Depois deverá submeter-se a roupa a outro programa de lavagem. |
|  | Algodão: para roupas de algodão. |  | Algodão Eco: para lavar roupas de algodão e linho. Este programa é mais longo que o normal mas permite beneficiar de menores consumos de água e energia. |

-  **Delicado:** programa ideal para roupas delicadas e sedas, que exigem uma atenção especial na lavagem. A água está à temperatura ambiente e o tambor gira muito lentamente para minimizar o impacto na roupa.
-  **Enxaguar extra:** adiciona um ciclo de enxaguamento extra ao já fornecido no programa escolhido, para remover qualquer detergente residual. Esta função é particularmente adequada para pessoas com alergias.
-  **Jeans:** programa para lavar peças de denim, reduzindo manchas e rugas e protegendo as cores.
-  **Noturno:** a rotação mais lenta do tambor e os ciclos de lavagem longos significam que o programa é extra silencioso.
-  **Adiar enxaguar.** após a lavagem, o ciclo para com a água no tanque. O enxaguamento é feito mais tarde.
-  **Camisas:** programa especificamente concebido para lavar camisas e blusas com o máximo cuidado, minimizando vincos para facilitar o engomar.
-  **Roupa desporto:** lava suavemente a roupa desportiva, que é exposta a lavagens frequentes, de forma rápida e minuciosa.
-  **Lãs:** programa para lã ou tecidos delicados usa rotações mais lentas do tambor para garantir o máximo cuidado.
-  **Carga máxima de roupa** , em quilogramas, suportada pelo tambor da máquina.
-  **Escoar:** opção para escoar a água do tambor.
-  **Lavar à mão:** programa adequado para a roupa que requer ser lavada à mão ou simplesmente para revigorar a roupa. Usa água fria e uma baixa velocidade de centrifugação para garantir o máximo de cuidado no tratamento da roupa.
-  **Mista:** programa para roupas pouco sujas, misturando algodão e sintéticos, ou pode ser usado apenas para refrescar roupa que estava guardada.
-  **Super rápido 15 min:** programa para lavar pequenas quantidades de roupa, pouco sujas em 15 minutos.
-  **Enxaguar e centrifugar:** para passar à fase de enxaguamento e centrifugação da roupa.
-  **Amaciador:** programa para amaciar a roupa. Ideal para turbos prontos a arrumar.
-  **Sintéticos:** símbolo usado para os programas para lavar roupa sintética. Lava de forma suave e é mais curto que o programa para algodão.
-  **Volume Plus:** a Smeg oferece modelos com carga de até 11 Kg, mantendo os melhores resultados de lavagem e proporcionando baixo consumo de energia.