

# WMF147X-2



EAN-kod

8017709229641

Produktgrupp

Tvättmaskin

Bredd

60 cm

Djup

Stor volym

Installation

Fristående

Typ av matning

Frontmatad



## Program

Kommandon

Elektroniska

Grafik program

Text EN

Written in PL

Antal program

15

Program



Sköljmedel



Skjortor



Bomull



Bomull ECO



Fintvätt



Jeans



Ylle



Handtvätt



Blandad



Nattprogram



Snabbtvätt 15 min



Sköljning + centrifug



Tömning + centrifugering



Syntet



Sport

Tvätttemperaturer

Kall

30 °C

40 °C

60°C

75 °C

90°C

## Specialprogram



Ylle



Handtvätt



Blandad



Snabbtvätt 15 min



Sport

## Display

Resttidsindikering

Fördröjd start

Indikation på rekommenderad last

Programindikator

Inställning av centrifugering

inställning av temperatur

Typ av display



## Knappar/alternativ



Fördröjd start



FlexiTime



Förtvätt



Extra sköljning



Utan centrifugering



Utan sköljning



Strykfritt



Intensiv



Kalltvätt

Programindikator

På display

Indikator för programslut

På display

## Teknisk specifikation



Typ av motor	Standard	Dörrens diameter	30 cm
Elektroniska kontroller	Ja	Öppning av dörr	180°
Vred för programval	Ja	Automatisk variabel matning	Ja
Display för inställning av centrifugering	Utan centrifugering/ 600/ 800/ 1000/ 1200/ 1400/ Utan sköljning	Skumskydd	Ja
Display för temperatur	Ja	Lastbalansering	Automatisk
Vask i polypropylen	Ja	Lättillgängligt filter	Ja
Korg	Rostfritt stål	Barnspärr	Inställningsspärr
Trummans volym	54 l	Överflödesskydd	Ja
Flytande vättmedel som tillbehör	Ja	Aquastop	Total

## Prestanda/Energimärkning – Reg. 2019

Leverantörens namn eller varumärke

SMEG

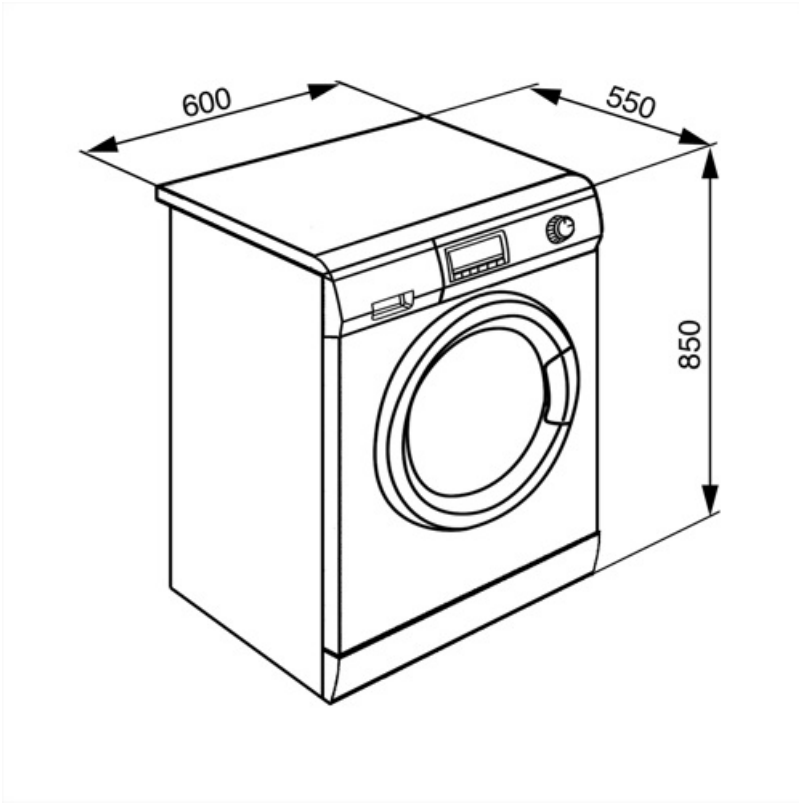

---

## Kompatibela Tillbehör











---



KITPLV2

Förlängningskit till diskmaskiner och tvättmaskiner 2m



## Symbols glossary

-  **Total acquastop:** De flesta modeller av Smeg diskmaskiner är utrustade med Acquastop Total, vilket gör det möjligt att undvika översvämningar till följd av vattenläckage. Systemet består av en flottörsensor, placerad under den inre utrymmet i en diskmaskin, som blockerar vattentillförseln inuti apparaten vid vattenläckage i botten. En extra elektromagnetisk ventil på inloppsslangen blockerar också automatiskt vattentillförseln om det upptäcker vattenläckage i slangen. För tvätt: Total Acquastop, produkten är byggd med 3 nivåer av översvämningsskydd för att säkerställa skydd mot vattenläckage. För tvätt: Total Acquastop, produkten är byggd med 3 nivåer av översvämningsskydd för att säkerställa skydd mot vattenläckage.
-  **Variabel belastning:** I alla modeller av tvättmaskiner finns systemet med variabel belastning, enligt vilken maskinen automatiskt diversifierar tvättcykeln och driftstiden beroende på mängden och typen av tvätt, vilket möjliggör en betydande besparing av vatten och energi, upp till 30% jämfört med versioner med fast belastning.
-  **Barnlås:** vissa modeller är utrustade med en anordning för att låsa programmet / cykeln så att det inte kan ändras av misstag.
-  **Tvätt i kallt vatten**
-  **LCD-display:** för att optimera prestanda och förenkla användningen av apparaten.
-  **Detta alternativ rekommenderar när det krävs rengöring av filtren för att garantera att torken fungerar perfekt över tid. Filternas bekväma placering gör underhållet snabbt och extremt enkelt.**
-  **FlexiTime:** FlexiTime-alternativet gör det möjligt för användaren att minska tiden för den valda cykeln, vilket ger extra flexibilitet och kontroll.
-  **Ingen centrifugering:** med det här alternativet är det möjligt att utesluta den sista centrifugeringsfasen och tömma ut vattnet ur maskinen
-  **Easy Iron:** detta är ett alternativ kan väljas för att säkerställa att den färdiga tvätten har mindre veck för att underlätta strykningen.
-  **Automatisk belastningsbalansering:** ger en perfekt fördelning av tvätt i trumman. Om obalans registreras börjar rotationshastigheten kontrolleras så att tvätten fördelas jämnt i trumman och därmed minskar vibrationen.
-  **A ++:** Energieffektivitetsklass A ++ hjälper till att spara upp till 20% energi jämfört med klass A. Maximal prestanda med lägsta förbrukning garanteras.
-  **Fördröjningstimer:** kan ställas in för att köra programmet vid en lämplig tidpunkt eller för att dra nytta av energiperioder.
-  **30 cm:** Stor lucka med en diameter på 30-32-33 cm, gör lastning och tömning av tvätt enklare och snabbare med maximal användarvänlighet.
-  **Fingeravtryckssäkert rostfritt stål:** Fingeravtryckssäkert rostfritt stål håller rostfritt stål som nytt.
-  **Intensiv:** detta alternativ intensifierar det valda programmet. Eftersom maskinen tar hänsyn till typen av tvätt så minskar cykelns varaktighet och vattenförbrukning samtidigt som utmärkta tvättresultat garanteras, även i fall med fläckar som är svåra att avlägsna.
-  **Förtvätt:** program utformat för att tvätta mycket smutsiga plagg.

-  **Bomull:** För smutsiga bomullstyger
-  Använd det för att tvätta din normalt nedsmutsade, tåliga bomulls- och linnettvätt. Även om tvättiden är längre än i alla andra program så erbjuder det höga energi- och vattenbesparingar. Den faktiska vattentemperaturen kan skilja sig från den angivna tvättemperaturen. När maskinen laddas med en mindre mängd tvätt (t.ex. ½ kapaciteten eller mindre) så kan programtiden minska automatiskt. På så sätt kommer energi- och vattenförbrukningen att sjunka vilket ger en mer ekonomisk tvätt. Detta program är tillgängligt i modeller med en indikator för återstående tid.
-  **Fin:** Kläder som underkläder, strumpbyxor och plagg i lyxiga material bör torkas i fintvättscykeln så att plagget håller längre.
-  För tömning av vattnet i maskinen.
-  **Extra sköljning:** Extra sköljning: lägger till en extra sköljcykel utöver den som redan ingår i det valda programmet, i syfte att avlägsna alla tvättmedelsrester. Den här funktionen passar särskilt bra för personer med allergier eller hudproblem.
-  **Handtvätt:** i det här särskilda programmet för ömtåliga material roterar trumman långsammare för att garantera att kläderna behandlas med yttersta försiktighet.
-  **Jeans:** en tvättcykel som är skonsam mot denimmaterialens färger och ser till att plaggen inte blir skrynkliga.
-  **Mix** Blandade tyger: den här cykeln är utformad för blandad tvätt i bomull och syntet, som inte är så smutsig. Den kan även användas för att fräscha upp plagg som inte används så ofta.
-  **Natt:** det här programmet är perfekt för dem som vill dra nytta av låglastperioder. Denna cykel är extra tyst på grund av långsammare rotation av trumman.
-  **Supersnabbt 15 min:** ett program som är utformat för att tvätta små mängder tvätt snabbt. Idealiskt för plagg som inte är så smutsiga.
-  När tvättcykeln är avslutad blockeras maskinen med vatten i trumman
-  För att tömma ut vattnet ur trumman + centrifugering
-  **Skjortor:** en cykel som tvättar skjortor på kort tid med största försiktighet och som använder en varsam centrifugering för enkel strykning.
-  Sköljmedel
-  **Gym:** Gym är en cykel som är utformad för att tvätta plagg som inte är så smutsiga, t.ex. idrottskläder. Detta är en snabb tvätt som även är skonsam mot materialen.
-  **Syntet:** för tvätt av dina syntetplagg (skjortor, blusar, blandmaterial med syntet/bomull o.s.v.). Det tvättar skonsammare och har en kortare tvättcykel jämfört med bomullsprogrammet. Använd programmet Syntet 40 °C för gardiner och tyll och välj förtvätt- och antiskrynkelfunktionerna. Eftersom nätstrukturen i gardiner och tyll orsakar överdriven skumbildning så ska en liten mängd tvättmedel användas i facket för huvudtvätt. Håll inte i tvättmedel i förtvättsfacket.
-  **Ylle:** i det här programmet för ylle eller ömtåliga material roterar trumman långsammare för att garantera att kläderna behandlas med yttersta försiktighet.
-  **Volymplus:** Smeg tillhandahåller modeller som kan laddas med upp till 8 kg, samtidigt som de fortfarande ger de bästa tvättresultaten och garanterar låg energiförbrukning.



---

Trumman har en maximal kapacitet på 7 kg torr tvätt.