

# WMFABPK-2



EAN-koodi  
Tuoteryhmä  
Myyntileveys  
Myyntisyvyys  
Asennus  
Täyttötyyppi

8017709229726  
Pyykinpesukone  
60 cm  
Suuri kapasiteetti  
Vapaasti seisova  
Täyttö edestä



## Programs

### Säätimet

Ohjelman graafinen kuvaus

Ohjelmien määrä

Ohjelmat

Elektroninen

Symbolit

15



Pehmentäjä



Paidat



Puuvilla



puuvilla ECO



Hellävarainen pesu



Farkku



Villa



Käsinpesu



Yhdistelmä



Yö-tila



Quick Wash



Huuhtelu + linkous



Liotus + linkous



Synteettiset materiaalit



Sport

### Pesun lämpötila

Viileä

30°C

40°C

60°C

75°C

90°C

### Erikoisohjelmat



Paidat



Jeans



Yötoiminto



Pikaohjelma 15 min



Sport

## Näyttö

Jäljelläolevan ajanilmaisin

Käynnistysviive

Täyttösuosituksen ilmaisu

Ohjelman kulun ilmaisin

Linkouksen säätö

Lämpötilansäätö

Näytön tyyppi



Painikkeet/vaihtoehdot

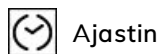

Ajastin



FlexiTime

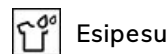

Esipesu

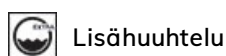

Lisähuuhtelu

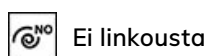

Ei linkousta



Rypistymisen esto (helpottaa silittämistä)



Tehopesu



Kylmäpesu

Ohjelman etenemisen merkkivalo  
Ohjelman päättymisen merkkivalo

Näytössä  
Näytössä

## Tekniset ominaisuudet



<b>Moottorin tyyppi</b>	Tavallinen
<b>Elektroninen säätö</b>	Kyllä
<b>Ohjelmanvalitsin</b>	Kyllä
<b>Linkouksenvalitsin: näyttö/LED</b>	Ei linkousta/ 600/ 800/ 1000/ 1200/ 1400
<b>Lämpötilan säätö näytön/LEDien avulla</b>	Kyllä
<b>Polypropulen tankki</b>	Kyllä
<b>Rumpu</b>	Ruostumaton teräs
<b>Rummun tilavuus</b>	54 l
<b>Nestemäisen pesuaineen annostelu vakiovarusteena</b>	Kyllä

<b>Luukun läpimitta</b>	30 cm
<b>Luukun avautuminen</b>	110°
<b>Automaattinen määrän tunnistus</b>	Kyllä
<b>Vaahtoamisen estojärjestelmä</b>	Kyllä
<b>Kuormituksen tasapainottaminen</b>	Automaattinen
<b>Suodattimeen pääsee helposti käsiksi</b>	Kyllä
<b>Lapsilukko (toimintojen esto)</b>	Säätöpaneeli
<b>Vesiturvallisuusjärjestelmä</b>	Kyllä
<b>Tulvasuojaus</b>	Yhteensä

## Suorituskyky / energiamerkintä - as. 2019

Toimittajan nimi tai  
tuotemerkki

SMEG

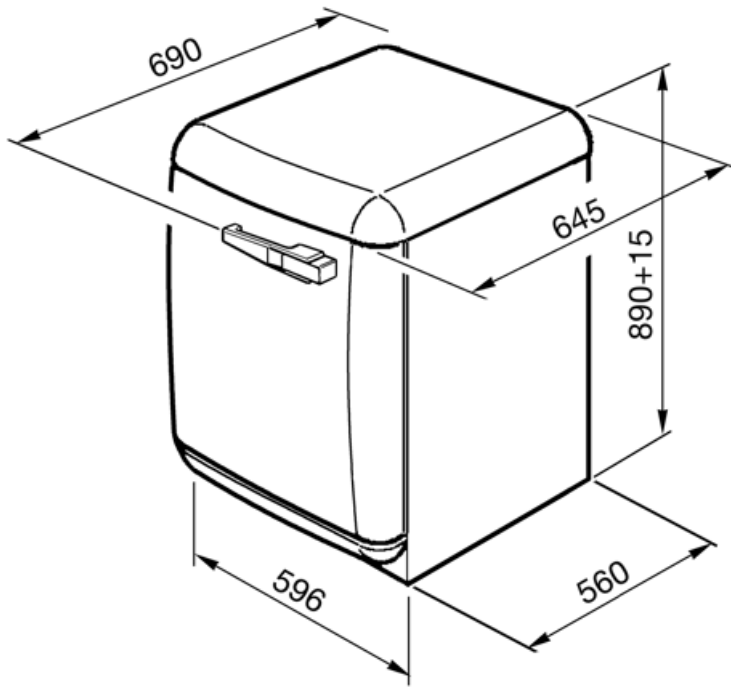

---

## Compatible Accessories









---













**KITPLV2**

Kit extension for dishwasher and washing machine: lenght mt. 2



## Symbols glossary

 <p><b>Total Acquastop:</b> Useimmissa Smeg-astianpesukoneissa on Total Acquastop, jonka ansiosta voidaan estää vesivuodon aikaansaama ylivuoto. Järjestelmään kuuluu kohoanturi, joka on astianpesukoneen sisäkammion alla. Se keskeyttää veden syötön laitteen sisälle, mikäli vettä vuotaa alustalle. Veden syöttöletkun ylimääräinen sähkömagneettinen venttiili keskeyttää myös automaattisesti veden syötön, jos se havaitsee veden vuodon letkussa. Pyykkiä varten: Total acquastop, tuotteessa on 3 tulvasuojalaitetta takaamassa suojan vesivuodon varalta. Pyykkiä varten: Total acquastop, tuotteessa on 3 tulvasuojalaitetta takaamassa suojan vesivuodon varalta.</p>	 <p><b>Helppo silitys:</b> tämä vaihtoehto voidaan valita sen takaamiseksi, että pestyssä pyykissä ei ole rypyjä ja silitys sujuu helpommin.</p>
 <p><b>Vaihteleva täyttö:</b> Kaikissa pesukonemalleissa on vaihtelevan täytön järjestelmä. Sen ansiosta kone muokkaa automaattisesti pesujaksoa ja käyttöaikaa sisälle laitteen pyykin määrän ja tyyppin perusteella. Näin vettä ja energiaa voidaan säästää huomattavasti, jopa 30 % kiinteän täytön malleihin verrattuna.</p>	 <p><b>Täytön automaattinen tasapainotus:</b> tarjoaa pyykin ihanteellisen jakautumisen rummussa. Jos havaitaan epätasapaino, linkousnopeutta aletaan hallinnoida siten, että täyttö jaetaan tasaisesti rummussa, jolloin tärinä vähenee.</p>
 <p><b>Lapsilukko:</b> jotkin mallit on varustettu laitteella, joka lukitsee ohjelman/jakson, jottei sitä voitaisi muuttaa vahingossa.</p>	 <p><b>A++:</b> Energiatohokkuusluokka A++ auttaa säästämään jopa 20% energiaa luokkaan A verrattuna. Taatusti maksimaalinen suorituskyky minimaalisella kulutuksella.</p>
 <p><b>Kylmäpesu</b></p>	 <p><b>Viiveajastin:</b> voidaan asettaa siten, että se käynnistää ohjelman sopivaan aikaan tai siten, että voidaan hyödyntää edullisemmat sähkön ajat.</p>
 <p><b>LED-näyttö:</b> näyttää valitut ohjelmat, toiminnot ja vaihtoehdot sekä ajan ennen jakson loppumista.</p>	 <p><b>30 cm:</b> Suuri halkaisijaltaan 30-32-33 cm:n täyttöluokka: tekee pyykin täytöstä ja poistosta helpompaa ja nopeampaa, mikä lisää käyttömukavuutta.</p>
 <p>Tämä toiminto kertoo, kun suodatinten määräaikaishuoltoa tarvitaan. Näin puhdistus muistetaan ja kuivaimen täydellinen toiminta ajan kuluessa taataan. Suodatinten kätevä sijainti tekee huollosta nopeaa ja erittäin yksinkertaista.</p>	 <p><b>FlexiTime:</b> FlexiTime-toiminnolla käyttäjä voi vähentää valitun jakson aikaa, jolloin joustavuus ja hallinta kasvavat.</p>
 <p><b>Intensive:</b> this option intensifies the selected program. Cycle duration and water consumption are reduced by taking into account the type of laundry, while still guaranteeing excellent washing results, even in the case of stains that are difficult to eliminate.</p>	 <p><b>Ei linkousvaihtoehtoa:</b> tämä vaihtoehto mahdollistaa viimeisen linkousvaiheen poissulkemisen, jolloin vesi tyhjennetään säiliöstä</p>
 <p><b>Esipesu:</b> ohjelma, joka on suunniteltu erittäin likaisille vaatteille.</p>	 <p><b>Puuvilla:</b> Likaantuneille puuvillakankaille</p>

-  Käytetään normaalisti likaantuneen kestäväen puuvillan ja pellavan pesuun. Vaikka pesu kestääkin pidempään kuin kaikissa muissa ohjelmissa, se tarjoaa suuria energian ja veden säästöjä. Todellinen veden lämpötila voi poiketa kerrotusta pesulämpötilasta. Kun koneeseen laitetaan vähemmän pyykkiä (esim. ½ tilavuudesta tai vähemmän), ohjelman aika voi lyhentyä automaattisesti. Tässä tapauksessa energian ja veden kulutus vähenevät lisää, jolloin pesusta tulee ympäristöystävällisempää. Tämä ohjelma on saatavissa malleille, joissa näkyy jäljellä oleva aika.
-  Koneessa olevan veden tyhjentämiseksi.
-  Käsipesu: tässä erityisesti herkille kankaille suunnitellussa ohjelmassa rumpu pyörii hitaasti vaatteiden parasta huolenpitoa varten.
-  Sekalaiset kankaat: tämä jakso on suunniteltu kevyesti likaiselle, sekä puuvilla- että keinokuitupyykille, ja sitä voidaan käyttää myös kaapissa olleiden vaatteiden virkistämiseen.
-  Supernopea 15 min: tämä ohjelma on suunniteltu pesemään pieniä määriä pyykkiä nopeasti, mikä tekee siitä ihanteellisen kevyesti likaisten vaatteiden pesemiseen.
-  Veden tyhjentämiseksi koriin + linkous
-  Pehmentäjä
-  Keinokuitu: keinokuituvaatteiden (paidat, puserot, keinokuitu-/puuvillasekoitukset jne.). Se pesee hellävaroen, ja sen pesujakso on lyhyempi puuvillaohjelmaan verrattuna. Verhoja ja tylliä varten käytä keinokuitujen 40°C:n ohjelmaa, jonka esipesu- ja rypyttymisenestotoiminnot ovat valittuina. Verkkomainen rakenne aiheuttaa liiallista vaahtoamista, joten pese hunnut/tyllit laittamalla vain vähän pesuainetta pääpesulokeroon. Älä laita pesuainetta esipesulokeroon.
-  Volumeplus: Smeg tarjoaa malleja, joiden täyttötillavuus on jopa 8 kg, ilman, että parhaat pesutulokset vaarantuisivat ja siten, että energiaa kuluu vain vähän.
-  Hieno: Alusvaatteet, neuletuotteet ja luksuskankaat tulee kuivata hienossa jaksossa, jotta niiden käyttöikä piteneisi.
-  Extra Rinse: Extra Rinse: adds an extra rinse cycle to that already provided in the program chosen, to remove any residual detergent. This function is particularly suitable for those with allergies or skin problems.
-  Farkut: esujakso, joka käsittelee värejä ja farkkukangasta hellävaroen ja minimoii rypyyntymisen.
-  Yö: tämä on ihanteellinen ohjelma, jos haluaa hyödyntää energiahuipun ulkopuoliset ajat, ja jakso on erittäin hiljainen rummun hitaiden pyörähdysten ansiosta.
-  Supernopea: tämä ohjelma on suunniteltu pesemään pieniä määriä pyykkiä nopeasti, mikä tekee siitä ihanteellisen kevyesti likaisten vaatteiden pesemiseen.
-  Paidat: paitojen tarkka ja lyhyt pesujakso, käytössä hellävarainen linkous helppoa silitystä varten.
-  Urheilu: Urheilujakso on suunniteltu kevyesti likaantuneiden vaatteiden, kuten urheiluvaatteiden, pesuun. Kyseessä on pikapesu, joka käsittelee kankaita hellävaroen.
-  Villa: tässä erityisesti villalle tai herkille kankaille suunnitellussa ohjelmassa rumpu pyörii hitaasti vaatteiden parasta huolenpitoa varten.
-  Rummun enimmäistilavuus on 7 kg kuivaa pyykkiä.