

WMFABPK-2



Codice EAN

Famiglia

Larghezza commerciale

Profondità commerciale

Installazione

Tipo di carica

8017709229726

Lavabiancheria

60 cm

Grandi capacità

Libera installazione

Frontale



Programmi

Comandi

Grafica programmi

Numero di programmi

Programmi

Elettronici

Simboli

15



Ammorbidente



Camicie



Cotone



Cotone ECO



Delicati



Jeans



Lana



Lavaggio a Mano



Mix



Notturmo



Rapido



Risciacquo e Centrifuga



Scarico + Centrifuga



Sintetici



Sport

Temperature Lavaggio

Freddo

30°C

40°C

60°C

75°C

90°C

Programmi speciali



Camicie



Jeans



Notturmo



Rapido 15 min



Sport

Display

visualizzazione tempo residuo programmazione partenza differita visualizzazione carico raccomandato

indicazione avanzamento

regolazione centrifuga

regolazione temperatura

programma

Tipo di display





Tasti/Opzioni

 Partenza differita

 FlexiTime

 Prelavaggio

 Risciacquo aggiuntivo

 Esclusione centrifuga

 Antipiega

 Intensivo

 Lavaggio a freddo

Indicatore di avanzamento programma

A display

Indicatore di fine ciclo

A display

Caratteristiche Tecniche



Tipo di motore	Standard	Diametro oblò	30 cm
Funzionamento a controllo elettronico	Sì	Apertura oblò	110°
Manopola selezione programmi	Sì	Carico variabile automatico	Sì
Regolazione centrifuga a display/led	Esclusione centrifuga/ 600/ 800/ 1000/ 1200/ 1400	Sistema antischiuma	Sì
Regolazione temperatura a display/led	Sì	Bilanciamento del carico	Automatico
Vasca in polipropilene	Sì	Filtro ispezionabile	Sì
Cestello	Inox	Sicurezza bambini	Blocco impostazioni
Volume cestello	54 l	Sistema anti-trabocco	Sì
Accessorio per detersivi liquidi in dotazione	Sì	Sistema Aquastop	Totale

Prestazioni / Etichetta Energetica - Reg. 2019

Marchio o nome del fornitore SMEG

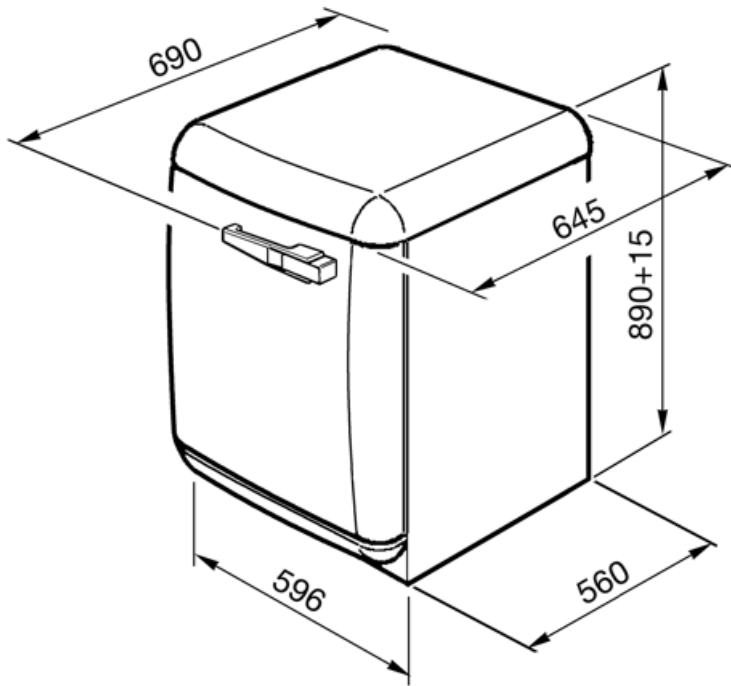









Accessori Compatibili



















KITPLV2

Kit di prolunga per lavastoviglie e lavabiancheria: lunghezza mt. 2



Glossario simboli

-  **Sistema Acquastop:** Il dispositivo esclude la possibilità di allagamenti mediante un microinterruttore posto sotto la vasca, il quale blocca istantaneamente l'ingresso dell'acqua nella macchina. Un'ulteriore sicurezza è garantita da una valvola posta sul tubo di carico che ne rileva eventuali perdite.
-  **Controllo dei consumi idrici:** In tutti i modelli di lavabiancheria è presente il sistema di carico variabile, in base al quale la macchina diversifica automaticamente il ciclo di lavaggio e i tempi di funzionamento a seconda della quantità e del tipo di biancheria introdotta, consentendo un significativo risparmio di acqua e di energia elettrica.
-  **Blocco comandi:** L'opzione blocco comandi, presente su diverse tipologie di prodotti, permette di bloccare tutte le funzioni e i programmi impostati, nonché i comandi, per una totale sicurezza soprattutto in presenza di bambini.
-  **Lavaggio a freddo:** L'opzione Lavaggio a freddo è indicata per lavare capi delicati e per smacchiare, in abbinamento a detersivi pretrattanti, biancheria con macchie superficiali.
-  **Display LED:** Per ottimizzare le prestazioni e semplificare al massimo l'utilizzo dell'elettrodomestico, alcune lavabiancheria e alcuni frigoriferi sono dotati di un display LED che permette di visualizzare lo stato di funzionamento del prodotto.
-  **Filtri easy-to-clean:** L'opzione, tramite apposite spie di segnalazione, avverte della necessità della pulizia periodica dei filtri, onde evitare dimenticanze e così garantire nel tempo il perfetto funzionamento dell'asciugatrice. La comoda posizione dei filtri rendono la manutenzione rapida ed estremamente semplice.
-  **Questa opzione intensifica il programma selezionato.** La durata del ciclo e il consumo d'acqua si riducono tenendo conto del tipo di biancheria, garantendo tuttavia ottimi risultati di lavaggio, anche in caso di macchie difficili da eliminare.
-  **Opzione prelavaggio:** Programma prelavaggio indicato per capi particolarmente sporchi.
-  **Antipiega:** Opzione specifica che, attraverso la rimodulazione delle fasi di lavaggio e risciacquo, insieme alla diminuzione della velocità di centrifuga finale, aiuta a prevenire la formazione di pieghe nel bucato, proteggendo i capi più delicati, e rende la stiratura più facile.
-  **Auto-bilanciamento del carico:** Garantisce la perfetta distribuzione della biancheria all'interno del cestello. Nel caso in cui sia rilevato uno sbilanciamento, la velocità di centrifuga viene adattata in modo da ridistribuire uniformemente la biancheria all'interno del cesto e ridurre così le vibrazioni.
-  **Blocco comandi:** L'opzione blocco comandi, presente su diverse tipologie di prodotti, permette di bloccare tutte le funzioni e i programmi impostati, nonché i comandi, per una totale sicurezza soprattutto in presenza di bambini.
-  **Partenza differita:** Consente di posticipare fino a 24 ore l'avvio del programma, in base alle proprie esigenze, e di effettuare quindi il lavaggio anche nelle fasce orarie in cui il costo dell'energia è minore.
-  **Oblò largo 30cm:** Le grandi dimensioni dell'oblò da 30 cm rendono le operazioni di carico e scarico del bucato ancora più agevoli e veloci favorendo la massima praticità d'uso.
-  **FlexiTime:** Presente su diversi modelli e abbinabile alla maggior parte dei programmi, questa opzione permette di adeguare i tempi di lavaggio alle proprie esigenze e allo sporco effettivo della biancheria, riducendoli senza comprometterne le performance.
-  **Esclusione centrifuga:** Sui principali modelli di lavatrici e lavasciuga Smeg è possibile impostare la velocità di centrifuga, in alcuni sino a 1600 giri/min., o addirittura escluderla.
-  **Cotone:** Simbolo usato per indicare i programmi riferiti ai capi in cotone.

 <p>Cotone Eco: Simbolo riferito al programma cotone Eco</p>	 <p>Delicati: Programma ideale per indumenti delicati e in seta che richiedono una particolare attenzione nel lavaggio, utilizzando acqua a temperatura ambiente e lente rotazioni del cestello.</p>
 <p>Scarico acqua: Scarico acqua</p>	 <p>Risciacquo aggiuntivo: Opzione che aggiunge un ulteriore risciacquo a quello già previsto nel programma scelto, per eliminare ogni residuo di detersivo. Questa funzione è particolarmente indicata per chi soffre di allergie o problemi cutanei.</p>
 <p>Lavaggio a mano: Programma adatto per i capi che richiedono un lavaggio a mano o una semplice rinfrescata. Utilizza acqua fredda ed una bassa velocità di centrifuga per assicurare la massima cura degli indumenti.</p>	 <p>Jeans: Ciclo speciale pensato per rispondere alle esigenze di lavaggio di uno tra i capi di abbigliamento più diffusi, i Jeans. Il programma consente di lavare i capi in denim, rispettandone i colori e limitando al minimo le pieghe.</p>
 <p>Mix: Programma che consente di lavare capi con colori e tessuti diversi. Ideale per effettuare lavaggi quotidiani per carichi misti di abiti poco sporchi.</p>	 <p>Notturmo: Questo ciclo consente alla lavabiancheria di funzionare nel rispetto del silenzio, grazie a rotazioni più lente del cestello e fasi di lavaggio e ammollo più lunghe. È ideale per coloro che vogliono sfruttare i vantaggi delle ridotte tariffe energetiche previste durante la notte.</p>
 <p>Rapido 15 min.: Il programma Rapido 15 min. permette di lavare capi leggermente sporchi in brevissimo tempo.</p>	 <p>Rapido: Permette di ridurre i tempi del programma selezionato, qualora il bucato non necessiti di lavaggi intensi e prolungati.</p>
 <p>Per scaricare l'acqua nel cestello + azione della centrifuga</p>	 <p>Camicie: Programma specifico che consente di lavare le camicie con la massima cura, rispettando i tessuti e riducendo al minimo la formazione di pieghe, così da poter ottenere i migliori risultati di stiratura in tempi brevi.</p>
 <p>Ammorbidente: Ammorbidente</p>	 <p>Sport: Programma indicato per chi ama l'attività fisica che permette di lavare, in breve tempo, gli indumenti sottoposti a frequenti lavaggi garantendo la massima igiene e cura delle fibre.</p>
 <p>Sintetici: Simbolo usato per i programmi sintetici</p>	 <p>Lana: È un programma speciale pensato per rispondere alle esigenze di lavaggio di uno tra i capi di abbigliamento più diffusi in inverno. Consente di lavare i capi proteggendoli e mantenendoli morbidi e voluminosi.</p>
 <p>Volumeplus: Smeg offre modelli con una capacità di carico fino a 11 Kg, mantenendo i migliori risultati di lavaggio e garantendo al tempo stesso ridotti consumi di energia.</p>	 <p>L'attenta progettazione della vasca e del cestello ha permesso di raggiungere una capacità di carico sino a 7 Kg di bucato nella lavabiancheria.</p>