

## WMFABPK-2



EAN-kode

8017709229726

Produktgruppe

Vaskemaskin

Kommersiell bredde

60 cm

Kommersiell dybde

Stor kapasitet

Installasjon

Frittstående

Vasketype

Frontmatet



## Programs

### Kontroller

Grafikk programmer

Antall programmer

Programmer

### Elektronisk

Symboler

15



Mygjøring



Skjorter



Bomull 40 °



Bomull Eco 20 °



Finvask



Jeans



Ull



Håndvask



Mix



Natt



Quick Wash



Skyll + sentrifugering



Tømme + sentrifugere



Syntetisk



Sport

### Vaske temperatur

Avkjøle

30°C

40°C

60°C

75°C

90 °C

### Spesialprogrammer



Business



Jeans



Natt



Hurtigvask 15 min



Sport

## Display

Resttidsvisualisering      Forsinket start programmert      Indikator for anbefalt last

programindikator      Innstilling av sentrifugering      Temperaturregulering

Type display 

### Knapper/funksjoner

 Forsinkelsestimer	 FlexiTime	 Forvask
 Ekstra skylling	 Uten sentrifugering	 Strykefritt
 Intensiv	 Kaldvask	

Programindikator (lampe)

På display

Indikator for programslutt

På display

## Tekniske egenskaper



Type motor	Standard	Diameter dør	30 cm
Elektronisk kontroll	Ja	Dørens åpning	110°
Programvrider	Ja	Automatisk variabel	Ja
Sentrifugeringsvalg på display/LED	Uten sentrifugering/ 600/ 800/ 1000/ 1200/ 1400	<b>mating</b>	
Display/LED for temperaturregulering	Ja	Skumbeskyttelsessystem	Ja
Polypropylenbeholder	Ja	Lastbalanseringssystem	Automatisk
Trommel	Rustfritt stål	Lettgjengelig filter	Ja
Kapasitet trommel	54 l	Barnelås	Ja
Flytende vaskemiddel som tilbehør	Ja	(funksjonssperre)	
		Overløpssystem	Ja
		Oversvømmingsvern	Total

## Ytelse / Energimerking - Reg. 2019

Leverandørens navn eller varemerke      SMEG

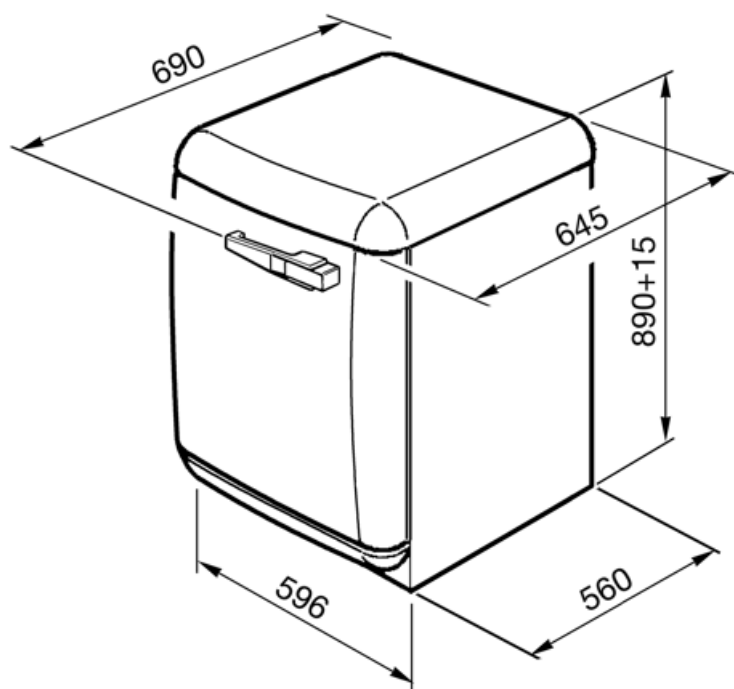

---

## Compatible Accessories















---



















**KITPLV2**

Kit extension for dishwasher and washing machine: lenght mt. 2



## Symbols glossary

-  **Total Aquastop:** De fleste Smeg oppvaskmaskiner er utstyrt med total Aquastop, som gjør det mulig å unngå oversvømmelser grunnet vannlekkasje. Systemet består av en flytsensor, plassert under innerkammeret på oppvaskmaskinen, som blokkerer vannforsyningen inne i apparatet hvis det finnes vannlekkasjer ned i det endre fatet. En elektromagnetisk ventil på vanninnløpet vil også blokkere vannforsyningen automatisk hvis det oppdages vannlekkasje i slangen. For klesvask: Total Aquastop: Produktet er bygget med 3-nivå lekkasjeeinheit for å sikre det mot vannlekkasje. For klesvask: Total Aquastop: Produktet er bygget med 3-nivå lekkasjeeinheit for å sikre det mot vannlekkasje.
-  **Variabel last:** På alle vaskemaskinmodeller finnes et variabel lastesystem, hvor maskinen automatisk skiller vaskesyklus og driftstid avhengig av mengde og type klesvask som er blitt fylt på, noe som gir en betydelig besparelse av vann og energi, opptil 30% sammenlignet med versjoner med fast last.
-  **Barnesikring:** Noen modeller er utstyrt med en innretning som låser programmet/syklusen slik at den ikke kan endres ved uhell.
-  **Kaldvask**
-  **LED-display:** For å vise programmer, funksjoner og valg som er blitt gjort, samt tid som gjenstår før endt syklus.
-  Dette valget varsler når regelmessig rens av filter trengs, slik at man unngår glemme det og garantere perfekt funksjon i tørkeren over tid. Den bekvemme posisjonen til filtrene gjør vedlikehold raskt og svært enkelt.
-  **Intensive:** this option intensifies the selected program. Cycle duration and water consumption are reduced by taking into account the type of laundry, while still guaranteeing excellent washing results, even in the case of stains that are difficult to eliminate.
-  **Forvask:** Program utviklet for svært skitne klær.
-  **Easy Iron:** Dette er et ekstravalg som kan velges for å sikre at den ferdige klesvasken har mindre krøller for å gjøre strykingen lettere.
-  **Automatisk lastebalansering:** Gir en ideell fordeling av klesvask i trommelen. Hvis det oppdages ubalanser vil rotasjonshastigheten bli kontrollert på en måte slik at klesvasken fordeles i trommelen og derfor reduserer vibrasjonen.
-  **A++:** Energieffektivitetsklasse A++ hjelper med å spare inn opptil 20% energi sammenlignet med klasse A. Maksimal ytelse med minimalt forbruk er garantert.
-  **Forsinkelsetid:** Kan stilles inn for å kjøre programmet ved en passende tid eller dra nytte av perioder med lave strømpriser.
-  **30 cm:** Stor lasteluke på 30-32-33 cm diameter, gjør lasting/tømming enklere og raskere med maksimal brukskomfort.
-  **FlexiTime:** FlexiTime-valget gjør det mulig for brukeren å redusere tidsbruken til den valgte syklusen, noe som gir ekstra fleksibilitet og kontroll.
-  **Ingen spinn:** Dette valget gjør det mulig å ekskludere den siste spinnefasen og tappe vannet fra tanken
-  **Bomull:** For skittent tøy i bomull.

-  Bruk til hverdagsvask av normalt skittent tøy, holdbar bomull og lin. Selv om de vaskes lenger enn alle andre programmer, gir det fortsatt høy energi- og vannbesparelse. Faktisk vanntemperatur kan avvike fra den oppgitte vasketemperatureren. Når du fyller maskinen med mindre klesvask (f.eks. ½ kapasitet eller mindre) vil programtiden automatisk kunne bli kortere. Energi- og vannforbruket vil da redusere ytterligere, noe som gir en svært økonomisk vask. Dette programmet er tilgjengelig på modeller med resttidsindikator.
-  For å tappe vann fra maskin.
-  Håndvask: Dette spesifikke programmet for delikat tøy bruker langsommere trommelrotasjoner for å sikre den beste klespleie.
-  Blandet tøy: Denne syklusen er utviklet for moderat skittent tøy med en blanding av bomull og syntetisk, eller til å friske opp klær som ikke har vært brukt på en stund.
-  Superhurtig 15 min.: Et program utviklet for hurtigvask av små mengder klær, ideelt for vasking av moderat skittent
-  For å tappe vann ned i kurven + sentrifuge
-  Tøymykner
-  Syntetisk: For å vaske syntetiske klær (skjorter, bluser, syntetisk / blandet bomull osv.). Bruker en mer skånsom metode og har en kortere vaskesyklus sammenlignet med Bomullsprogrammene. For gardiner og slør bør man bruke Syntetisk 40°C med forvask og antikrøllfunksjon valgt. Siden deres finmaskede struktur fører til mer skum, bør man vaske slør og lignende tøy med mindre mengde vaskemiddel i vaskemiddelskuffen. Ikke ha vaskemiddel i forvaskbeholderen.
-  Volumeplus: Smeg tilbyr modeller med lastekapasitet opptil 8 kg, mens de beste vaskeresultater og lavt energiforbruk beholdes.
-  Delikat: Klær som undertøy, strikkevarer og luksuartikler burde tørkes på delikat syklus slik at de varer så lenge som mulig.
-  Ekstra skylling: Ekstra skylling: Legger til en ekstra skyllesyklus i programmet, for slik å fjerne alle rester etter vaskemiddel. Denne funksjonen er særlig egnet for de som har allergier eller hudproblemer.
-  Jeans: En vaskesyklus som er skånsom mot fargen og denimstoffet, mens man reduserer krøller til et minimum.
-  Natt: Et ideelt program for de som vil dra fordel av perioder hvor strømmen koster lite. Denne syklusen er spesielt stillegående grunnet den langsomme rotasjonen til trommelen.
-  Superhurtig: Et program utviklet for hurtigvask av små mengder klær, ideelt for vasking av moderat skittent tøy.
-  Skjorter: En syklus for kortvarig vask av skjorter, med en delikat sentrifuge for enkel stryking.
-  Gym: Gymsyklusen er utviklet for vask av moderat skittent tøy, f.eks. sportsklær, og er en hurtigvask som også er skånsom mot tøyet.
-  Ull: Dette programmet for ull eller delikat tøy bruker langsommere trommelrotasjoner for å sikre den beste klespleie.
-  Trommel har maksimal kapasitet på 7 kg tørr klesvask.