

# WMFABPK-2



|                        |                        |
|------------------------|------------------------|
| EAN Code               | 8017709229726          |
| Categoria              | Máquina de lavar roupa |
| Largura                | 60 cm                  |
| Profundidade comercial | Grande capacidade      |
| Instalação             | De livre instalação    |
| Tipo de carga          | Carga frontal          |



## Programas





### Comandos

#### Gráfico dos programas

Nº de programas

#### Programas

|   |
|---|
|  Amaciador          |
|  Algodão ECO        |
|  Lãs                |
|  Noturno            |
|  Escoar+centrifugar |

|  |
|--|
|  Camisas    |
|  Delicada   |
|  À mão      |
|  Rápido     |
|  Sintéticos |

### Comandos eletrónicos

#### Símbolos

15

|  |
|--|
|  Algodão              |
|  Jeans                |
|  Mista                |
|  Enxaguar+centrifugar |
|  Sport                |

### Temperaturas de lavagem

|       |       |       |
|-------|-------|-------|
| Frio  | 30° C | 40° C |
| 60° C | 75° C | 90° C |

### Programas especiais

|   |   |   |
|---|---|---|
|  Camisas especial |  Jeans |  Noturno |
|  Rápido 15 min    |  Sport |   |

## Display

Visualização do tempo para finalizar o programa

Programação de início diferido

visualização da carga recomendada

Indicação da fase do programa

Regulação da centrifugação

Regulação da temperatura

Tipo de display



### Opções



Início diferido



FlexiTime



Pré-lavagem



Enxaguamento extra



Sem centrifugar



Antivincos



Intensivo



Lavar a frio

Luz indicadora da fase do programa

No display

Luz indicadora fim do programa

No display

## Especificações técnicas



|                                       |                                      |
|---------------------------------------|--------------------------------------|
| Tipo de motor                         | Standard                             |
| Funcionamento por controlo eletrónico | Sim                                  |
| Comando de seleção de programas       | Sim                                  |
| Centrifugação (rpm.)                  | Exclusão/ 600/ 800/ 1000/ 1200/ 1400 |
| Seleção da temperatura no display/LED | Sim                                  |
| Cuba em polipropileno                 | Sim                                  |
| Tambor                                | Tambor em aço inox                   |
| Capacidade do tambor                  | 54 l                                 |
| Acessório para detergente líquido     | Sim                                  |

|                                    |                                |
|------------------------------------|--------------------------------|
| Diâmetro da porta                  | 30 cm                          |
| Abertura da porta                  | 110°                           |
| Carga variável automática          | Sim                            |
| Sistema antiespuma                 | Sim                            |
| Sistema de autoequilíbrio da carga | Automático                     |
| Filtro de fácil acesso             | Sim                            |
| Bloqueio de segurança das crianças | Bloqueio de controlo           |
| Sistema segurança antitransbordo   | Sim                            |
| Sistema AquaStop anti inundações   | AquaStop Total anti inundações |

## Performance / Etiqueta energética

Nome do fornecedor ou marca registrada: SMEG

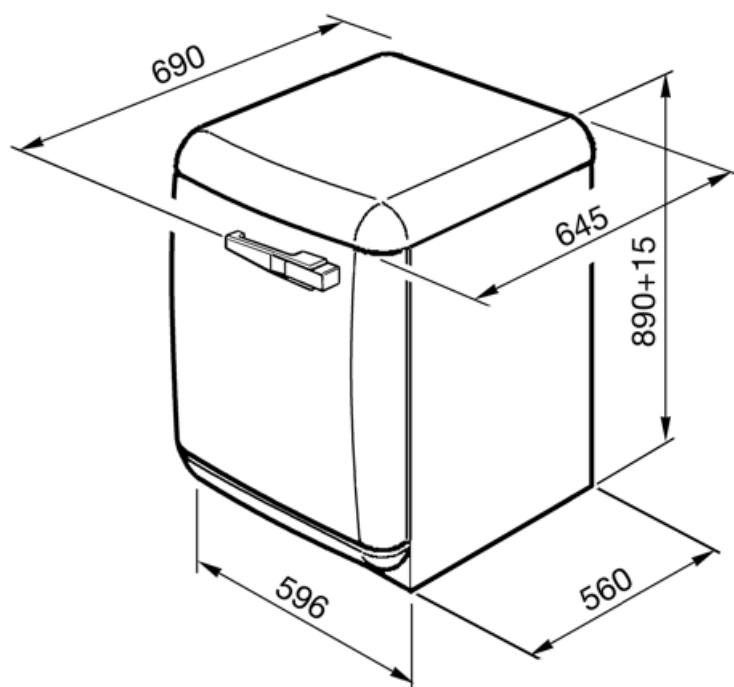

---

## Acessórios Compatíveis



















---















**KITPLV2**

Kit extension for dishwasher and washing machine: lenght mt. 2



## Symbols glossary

-  Sistema Aquastop: A segurança é sempre objetivo primário da Smeg. Dependendo do modelo, a máquina vem equipada com dispositivo Aquastop Parcial ou Aquastop Total, para evitar danos acidentais causados por vazamentos de água.
-  Carga variável automática: Todas as máquinas de lavar roupa apresentam o sistema de carga variável automático que avalia eletronicamente o ciclo de lavagem e a temperatura ideal para a quantidade e o tipo de roupa que indicámos ter colocado na máquina. Esta tecnologia permite poupar até 30% de água e energia em comparação com sistemas de carga fixa.
-  Bloqueio de comandos: opção que permite bloquear os comandos. Muito útil para proteger as crianças.
-  A frio: lavagem com água à temperatura ambiente.
-  Display LED: Para visualizar os programas, funções e opções selecionadas e o tempo para o fim do programa.
-  Esta opção informa quando é necessário a limpeza periódica dos filtros, para garantir o perfeito funcionamento da máquina ao longo do tempo e com os menores consumos. A localização acessível dos filtros torna a manutenção rápida e simples.
-  Intensivo: esta opção melhora o programa selecionado. A duração do ciclo e o consumo de água é reduzido tendo em conta o tipo de roupa, no entanto garante excelentes resultados de lavagem, mesmo em caso de manchas difíceis de remover.
-  Pré-lavagem: programa adequado para roupas muito sujas. Depois deverá submeter-se a roupa a outro programa de lavagem.
-  Algodão Eco: para lavar roupas de algodão e linho. Este programa é mais longo que o normal mas permite beneficiar de menores consumos de água e energia.
-  Antirrugas: Programa que ajuda a evitar a formação de vincos na roupa. Ideal para proteger as peças de vestuário mais delicadas, e tornar o engomar mais fácil.
-  Sistema automático de ajuste de carga: garante que a roupa seja distribuída uniformemente dentro do tambor. Se o sistema deteta um desequilíbrio, ajusta automaticamente a velocidade de centrifugação para redistribuir a roupa, reduzindo vibrações durante o ciclo de centrifugação.
-  Classe de eficiência energética do produto declarada na etiqueta energética e na ficha do produto e em conformidade com os regulamentos UE.
-  Temporizador para definir o tempo de cozedura. A zona desliga automaticamente após percorrido o tempo pré-definido e emite um sinal acústico para aviso.
-  Identifica o diâmetro do óculo da porta.
-  A função FlexiTime permite ao utilizador reduzir o tempo do ciclo selecionado, para um maior controlo e flexibilidade.
-  Exclusão de centrifugação: opção para excluir o programa de centrifugação, sempre que pretenda que a roupa saia muito molhada ou quando é muito delicada.
-  Algodão: para roupas de algodão.
-  Delicado: programa ideal para roupas delicadas e sedas, que exigem uma atenção especial na lavagem. A água está à temperatura ambiente e o tambor gira muito lentamente para minimizar o impacto na roupa.

- |  |   |   |   |
|--|---|---|---|
|    | Escoar: opção para escoar a água do tambor.   |    | Enxaguar extra: adiciona um ciclo de enxaguamento extra ao já fornecido no programa escolhido, para remover qualquer detergente residual. Esta função é particularmente adequada para pessoas com alergias. |
|    | Lavar à mão: programa adequado para a roupa que requer ser lavada à mão ou simplesmente para revigorar a roupa. Usa água fria e uma baixa velocidade de centrifugação para garantir o máximo de cuidado no tratamento da roupa. |    | Jeans: programa para lavar peças de denim, reduzindo manchas e rugas e protegendo as cores.   |
|    | Mista: programa para roupas pouco sujas, misturando algodão e sintéticos, ou pode ser usado apenas para refrescar roupa que estava guardada.  |    | Noturno: a rotação mais lenta do tambor e os ciclos de lavagem longos significam que o programa é extra silencioso.   |
|    | Super rápido 15 min: programa para lavar pequenas quantidades de roupa, pouco sujas em 15 minutos.  |    | Rápido: este programa é próprio para lavar cargas menores. Perfeito para lavar peças pouco sujas ou pouco desgastadas.  |
|    | Enxaguar e centrifugar: para passar à fase de enxaguamento e centrifugação da rupa.   |    | Camisas: programa especificamente concebido para lavar camisas e blusas com o máximo cuidado, minimizando vincos para facilitar o engomar.  |
|  | Amaciador: programa para amaciar a roupa. Ideal para turcos prontos a arrumar.  |  | Roupa desporto: lava suavemente a roupa desportiva, que é exposta a lavagens frequentes, de forma rápida e minuciosa.   |
|  | Sintéticos: símbolo usado para os programas para lavar roupa sintética. Lava de forma suave e é mais curto que o programa para algodão.   |  | Lãs: programa para lã ou tecidos delicados usa rotações mais lentas do tambor para garantir o máximo cuidado.   |
|  | Volume Plus: a Smeg oferece modelos com carga de até 11 Kg, mantendo os melhores resultados de lavagem e proporcionando baixo consumo de energia.   |  | Carga máxima de roupa , em quilogramas, suportada pelo tambor da máquina.   |