

WN04SEA



Codice EAN

Famiglia

Larghezza commerciale

Profondità commerciale

Installazione

Tipo di carica

8017709315443

Lavabiancheria

60 cm

Grandi capacità

Libera installazione

Frontale



Programmi / Funzioni

Comandi

Grafica programmi

Numero di programmi

Programmi

Elettronici

Scritte IT

15



Antiallergico

Antimacchia



Camicie



Cotone

Eco 40-60

Lana/A mano



Mix

Outdoor

Piumoni



Rapido 14 min



Refresh



Risciacquo



Scarico + Centrifuga

Self Clean



Sintetici

Temperature Lavaggio

Freddo

20°C

30°C

40°C

60°C

90°C

Programmi speciali

Outdoor



Antiallergico

Antimacchia



Camicie



Rapido 14 min

Display

visualizzazione tempo residuo programmazione partenza differita indicazione avanzamento programma

regolazione centrifuga regolazione temperatura

Tipo di display 

Tasti/Opzioni

Fine Programmata Regolazione Centrifuga Temperatura

 Prelavaggio  Rapido  Vapore

Indicatore di avanzamento programma A display

Indicatore di fine ciclo A display

Caratteristiche Tecniche



Tipo di motore	Brushless / Inverter	Accessorio per detersivi liquidi in dotazione	Sì
Funzionamento a controllo elettronico	Sì	Diametro oblò	34 cm
Manopola selezione programmi	Sì	Apertura oblò	160°
Regolazione centrifuga a display/led	Esclusione centrifuga/ 600/ 800/ 1200/ 1400/ Stop in ammollo	Carico variabile automatico	Sì
Regolazione temperatura a display/led	Sì	Sistema antischiuma	Sì
Vasca in polipropilene	Sì	Bilanciamento del carico	Automatico
Cestello	Inox	Filtro ispezionabile	Sì
Volume cestello	65 l	Sicurezza bambini	Blocco impostazioni

Prestazioni / Etichetta Energetica - Reg. 2019



Marchio o nome del fornitore	SMEG	Classe di efficienza di centrifuga-asciugatura	B
Capacità Nominale	10 kg	Classe di rumorosità nella fase di centrifuga	B
Classe di efficienza energetica	A	Rumorosità	75 dB(A) re 1 pW
Energy_cons_100	51 kWh	Programme duration at rated capacity	3:58 h:min
Water Consumption	48 litres		

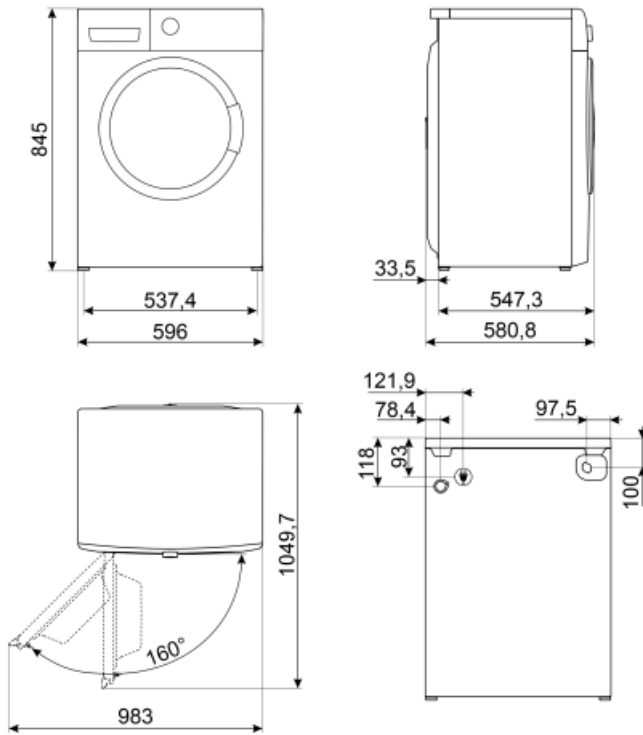













Accessori non inclusi

KITPLV2

Kit di prolunga per lavastoviglie e lavabiancheria: lunghezza mt. 2



Glossario simboli

-  **Controllo dei consumi idrici:** In tutti i modelli di lavabiancheria è presente il sistema di carico variabile, in base al quale la macchina diversifica automaticamente il ciclo di lavaggio e i tempi di funzionamento a seconda della quantità e del tipo di biancheria introdotta, consentendo un significativo risparmio di acqua e di energia elettrica.
-  **Blocco comandi:** L'opzione blocco comandi, presente su diverse tipologie di prodotti, permette di bloccare tutte le funzioni e i programmi impostati, nonché i comandi, per una totale sicurezza soprattutto in presenza di bambini.
-  **Oblò largo 34cm:** Le grandi dimensioni dell'oblò da 34 cm rendono le operazioni di carico e scarico del bucato ancora più agevoli e veloci favorendo la massima praticità d'uso.
-  **L'evoluzione Smeg verso modelli più intelligenti ed ecosostenibili ha portato alla scelta della tecnologia Inverter che riduce significativamente i consumi.**
-  **Antiallergico:** Programma studiato per coloro che hanno pelli sensibili. Combina un'azione di lavaggio e di risciacquo energica per capi, anche i più delicati, che necessitano di maggior cura e attenzione nell'eliminazione completa dei detergenti.
-  **Scarico acqua:** Scarico acqua
-  **Rapido 14 min.:** Il programma Rapido 14 min. permette di lavare capi leggermente sporchi in brevissimo tempo.
-  **Risciacquo:** Risciacquo
-  **Sintetici:** Simbolo usato per i programmi sintetici
-  **Auto-bilanciamento del carico:** Garantisce la perfetta distribuzione della biancheria all'interno del cestello. Nel caso in cui sia rilevato uno sbilanciamento, la velocità di centrifuga viene adattata in modo da ridistribuire uniformemente la biancheria all'interno del cesto e ridurre così le vibrazioni.
-  **Display LED:** Per ottimizzare le prestazioni e semplificare al massimo l'utilizzo dell'elettrodomestico, alcune lavabiancheria e alcuni frigoriferi sono dotati di un display LED che permette di visualizzare lo stato di funzionamento del prodotto.
-  **Filtri easy-to-clean:** L'opzione, tramite apposite spie di segnalazione, avverte della necessità della pulizia periodica dei filtri, onde evitare dimenticanze e così garantire nel tempo il perfetto funzionamento dell'asciugatrice. La comoda posizione dei filtri rendono la manutenzione rapida ed estremamente semplice.
-  **Opzione prelavaggio:** Programma prelavaggio indicato per capi particolarmente sporchi.
-  **Cotone:** Simbolo usato per indicare i programmi riferiti ai capi in cotone
-  **Mix:** Programma che consente di lavare capi con colori e tessuti diversi. Ideale per effettuare lavaggi quotidiani per carichi misti di abiti poco sporchi.
-  **Refresh:** Programma ideale per rinfrescare capi poco usati o da molto tempo nell'armadio, ravviva gli indumenti, senza necessità di lavarli. Rimuove facilmente gli odori di fumo e chiuso. Ideale per giacche e completi da uomo.
-  **Camicie:** Programma specifico che consente di lavare le camicie con la massima cura, rispettando i tessuti e riducendo al minimo la formazione di pieghe, così da poter ottenere i migliori risultati di stiratura in tempi brevi.
-  **Opzione rapido:** Opzione che permette di ridurre i tempi del programma selezionato, quando i capi da lavare non necessitano di un lavaggio prolungato.



Opzione Vapore: L'opzione vapore disponibile su alcuni programmi è indicata per distendere le pieghe, rinfrescare i tessuti, neutralizzare gli odori e sciogliere lo sporco distruggendo gli allergeni in meno tempo rispetto al lavaggio del capo con immersione in acqua.



Volumeplus: Smeg offre modelli con una capacità di carico fino a 11 Kg, mantenendo i migliori risultati di lavaggio e garantendo al tempo stesso ridotti consumi di energia.



Classe di efficienza energetica A



L'attenta progettazione della vasca e del cestello ha permesso di raggiungere una capacità di carico sino a 10 Kg di bucato nella lavabiancheria.