

WN82SECES

Código EAN	8017709323073
Familia	Lavadora
Ancho comercial	60 cm
Profundidad comercial	Capacidad Estandard
Instalación	Libre instalación
Tipo de carga	Frontal



Programas

Mandos
Gráficos programas
Número de programas
Programas

Electrónicos
Mensajes ES
15

 Antialérgico	 Manchas	 Camisas
 Algodón	 Eco 40-60	 Lana / Lavado a Mano
 Mix	 Edredón	 Rápido 14 min
 Refresh	 Remojo	 Desagüe + Centrifugado
 Autolavado	 Sintético	 Sport

Temperatura de lavado

Frío	20°C	30°C
40°C	60°C	90°C

Programas especiales

 Antialérgico	 Manchas	 Camisas
 Lana	 Rápido 14 min	

Pantalla

Visualización del tiempo restante

Programación de inicio diferido

Tipo de pantalla



Teclas/Opciones



Inicio retardado

Velocidad centrifugado

Temperatura



Prelavado



Rápido



Vapor

Indicador de avance de programa

Testigos

Indicador de fin de ciclo

Sí, en display

Características técnicas



Tipo de motor

Inverter

Funcionamiento con control electrónico

Si

Mando de selección de programas

Si

Regulación centrifugado con pantalla/led

Sin centrifugado/ 600/ 800/ 1000/ 1200/ Stop en remojo

Regulación de temperatura con pantalla/led

Si

Cubeta de polipropileno

Si

Cesto

Acero inoxidable

Volumen cesto

55 l

Accesorios para detergentes líquidos incluidos

Si

Diámetro ojo de buey

34 cm

Apertura ojo de buey

160°

Carga variable automática

Si

Sistema antiespuma

Si

Equilibrio de la carga

Automático

Filtro inspeccionable

Si

Seguridad para niños

Bloqueo de los ajustes

Sistema

Si

antidesbordamiento

Rendimiento / Etiqueta energética - Reg. 2019



Nombre o marca del proveedor

SMEG

Capacidad nominal

8 kg

Clase de eficiencia energética del modelo

C

Energy_cons_100

62 kWh

Consumo de agua

47 litros

Clase de eficiencia de secado por centrifugado

B

Clase energética ruido acústico

B

Ruido acústico

74 dB(A) re 1 pW

Duración del programa a capacidad nominal

3:38 h:min

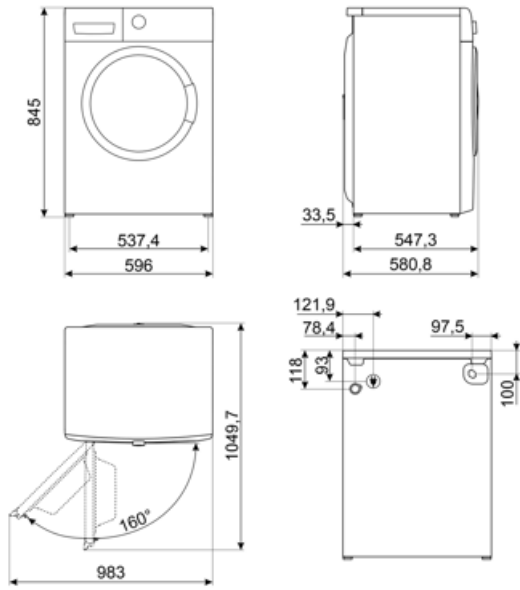

















Not included accessories











KITPLV2

Kit de extensión para lavavajillas y lavadoras: longitud 2 m.



Symbols glossary (TT)

	Control del consumo de agua: en todos los modelos de lavadora hay un sistema de carga variable, según el cual la máquina diversifica automáticamente el ciclo de lavado y los tiempos de funcionamiento de acuerdo con la cantidad y el tipo de ropa introducida, lo que permite un ahorro significativo de agua y electricidad.		Autobalanceo de la carga: asegura una distribución perfecta de la ropa dentro de la canasta. En el caso de que se detecte un desequilibrio, la velocidad de centrifugado se adapta para redistribuir uniformemente la ropa dentro de la cesta y así reducir las vibraciones.
	Bloqueo de control: la opción de bloqueo de mandos, presente en diferentes tipos de productos, le permite bloquear todas las funciones y programas establecidos, así como los controles, para una seguridad total, especialmente en presencia de niños.		Inicio diferido: le permite posponer el inicio del programa hasta 24 horas, según sus necesidades, y luego realizar el lavado incluso en las franjas horarias en las que el costo de energía es menor.
	Pantalla LED: para optimizar el rendimiento y simplificar el uso del aparato tanto como sea posible, algunas lavadoras y refrigeradores están equipados con una pantalla LED que le permite ver el estado operativo del producto.		Ojo de buey de 34 cm de ancho: el gran tamaño del ojo de buey de 34 cm hace que cargar y descargar la ropa sea aún más fácil y rápido, promoviendo la máxima practicidad de uso.
	Filtros fáciles de limpiar: la opción, mediante luces de advertencia apropiadas, advierte sobre la necesidad de una limpieza periódica de los filtros, para evitar olvidos y garantizar así el funcionamiento perfecto de la secadora con el tiempo. rápido y extremadamente simple.		Motor inverter: para lavadoras y secadoras: la evolución de las lavadoras y secadoras Smeg hacia modelos más inteligentes y eco-sostenibles ha llevado a la elección de la tecnología Inverter con bomba de calor que reduce significativamente el consumo de energía. Para lavavajillas: el motor inversor de última generación garantiza una mayor vida útil, eficiencia y consumo reducido, así como un silencio absoluto.
	Opción prelavado: programa de prelavado indicado para artículos particularmente sucios.		Antialérgico: Programa diseñado para personas con piel sensible. Combina una acción energética de lavado y enjuague para prendas, incluso las más delicadas, que requieren un mayor cuidado y atención en la eliminación completa de detergentes.
	Ciclo de limpieza: este programa se realiza con una cesta vacía y le permite limpiar los conductos de secado en los que generalmente se deposita la pelusa de la tela, lo que con el tiempo puede reducir la efectividad del secado. La pantalla muestra el símbolo del programa cada vez que se recomienda ejecutarlo.		Algodón: símbolo utilizado para indicar los programas referidos a prendas de algodón.
	Algodón ECO: símbolo que hace referencia al programa Algodón ECO		Descarga de agua: Para vaciar el agua de la máquina.
	Mix: programa que te permite lavar prendas con diferentes colores y telas. Ideal para el lavado diario de cargas mixtas de ropa ligeramente sucia.		Rápido 14 min.: El programa rápido 14 min. le permite lavar artículos ligeramente sucios en muy poco tiempo.

-
- | | |
|---------------------------------------------------------------------------------------------------------------------------------------------------------------------------------------------------------------------------------------------------------------------------------------------------------------------------------|----------------------------------------------------------------------------------------------------------------------------------------------------------------------------------------------------------------------------------------------------------------------------------------------------------------------------------------------|
|  <p>Refresh: programa ideal para refrescar artículos poco usados o de mucho tiempo en el armario, revitalizar la ropa sin tener que lavarla. Elimina fácilmente el humo y los olores y la humedad. Ideal para chaquetas y trajes de hombre.</p> |  <p>Enjuagüe</p> |
|  <p>Camisas: programa específico que le permite lavar las camisas con el máximo cuidado, respetando las telas y minimizando la formación de pliegues, para obtener los mejores resultados de planchado en poco tiempo.</p> |  <p>Sport: Programa indicado para los amantes de la actividad física que permite lavar, en poco tiempo, las prendas sometidas a lavados frecuentes garantizando la máxima higiene y cuidado de las fibras.</p> |
|  <p>Sintéticos: símbolo utilizado para programas sintéticos.</p> |  <p>Lana: Es un programa especial diseñado para satisfacer las necesidades de lavado de una de las prendas más populares en invierno. Le permite lavar las prendas protegiéndolas y manteniéndolas suaves y voluminosas.</p> |
|  <p>Opción rápida: opción para reducir el tiempo del programa seleccionado, cuando los artículos a lavar no requieren un lavado prolongado.</p> |  <p>Opción de vapor: la opción de vapor disponible en algunos programas es adecuada para suavizar arrugas, refrescar telas, neutralizar olores y disolver suciedad al destruir los alérgenos en menos tiempo que lavar la prenda con inmersión en agua.</p> |
|  <p>El diseño cuidadoso de la cuba y la cesta ha permitido alcanzar una capacidad de carga de hasta 8 kg de ropa en la lavadora.</p> |  <p>Clase eficiencia energética C</p> |