

WN84SLAA

Código EAN	8017709315412
Product Family	Washing Machine
Commercial width	60 cm
Commercial depth	Standard capacity
Installation	Free-standing
Load type	Frontal



Programas

Controls

Gráfico dos programas

No. of programmes

Programmes

Electronic

Informações em IT



16

 Anti-allergy	 Programa Automático	 Shirts
 Cotton	 Eco 40-60	 Wool/Hand wash
 Mix	Exterior	 Quick Wash 14 min
 Refresh	 Rinse	 Drain + Spin
 Self Clean	 Synthetics	

Washing Temperature

Cool	20°C	30°C
40°C	50°C	60°C
70°C	80°C	90°C

Special programmes

Wool/Hand wash	 Anti-allergy	 Quick 14 min
----------------	--	--

Woolmark Cycle

Yes, Woolmark Apparel Care

Woolmark Code M14088

Display

Residual time indicator delay start programme status indication

spin regulation temperature regulation

Display type 

Buttons/Options

Hora de fim Anticrease+ Autodose

Extra Rinse  Anti-wrinkle (easy ironing)  Quick

 Steam

On/off indicator (light) No
 Programme progress indicator (light) On display
 End of cycle indicator (light) On display

Technical Features



Effective consumption	50% less energy consumption than energy rating A+++	Liquid detergent accessory as standard	Yes
Type of motor	Brushless/Inverter	Door diameter	34 cm
Direct Motion motor	No	Door opening	170°
Electronic control functioning	Yes	Automatic variable load	Yes
Programme selection knob	Yes	Antifoam system	Yes
Spin speed selection knob	No giri/min	Load balancing system	Automatic
Spin speed selection on display/LED	No spin/ 600/ 800/ 1000/ 1200/ 1400/ Rinse hold	Easy to access filter	Yes
Display/led for temperature regulation	Yes	Resistencia Life Plus	No
Polypropilene tank	Yes	Child lock (functions block)	Control block
Basket	Stainless steel	Anti-flood system	Yes
Drum capacity	55 l	Aquastop system	No

Etiqueta de Desempenho / Energia - Reg. 2019



Nome ou marca do fornecedor	SMEG	Classe de eficiência de secagem	B
Capacidade Nominal	8 kg	Classe de ruído acústico aerotransportado	B

Classe de eficiência energética

A

Energy_cons_100
Consumo de Água

46 kWh
65 litros

Ruído acústico aerotransportado

72 dB(A) re 1 pW

Duração do programa na capacidade nominal

5:38 h:min

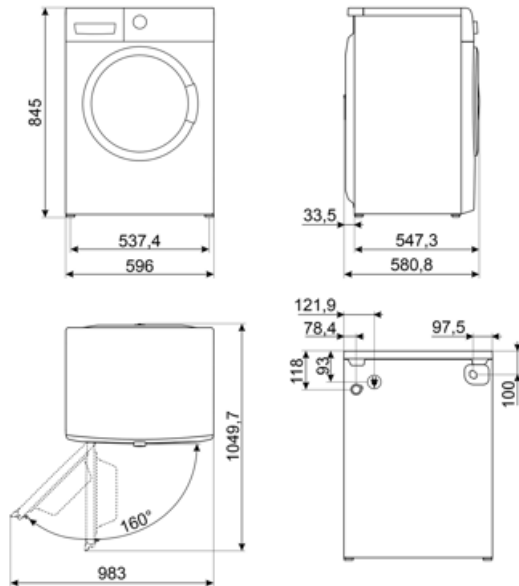















Compatible Accessories











KITPLV2

Extensão do kit para máquina lava-louça e máquina de lavar: comprimento mt. 2



Symbols glossary

-  **Ferro Fácil:** esta é uma opção que pode ser selecionada para garantir a a roupa acabada é deixada com menos vincos para facilitar a passagem de roupa.
-  **Balanceamento Automático de Carga:** fornece uma distribuição ideal de roupa no tambor. No caso de o desequilíbrio ser detectado, a velocidade de rotação começa a ser controlada de tal forma a redistribuir uniformemente o vestuário no tambor e, assim, reduzir a vibração.
-  **Display LCD:** para otimizar o desempenho e simplificar o uso do aparelho.
-  Esta opção aconselha quando a limpeza periódica dos filtros é necessária, a fim de evitar o esquecimento e, assim, garantir o perfeito funcionamento do secador ao longo do tempo. A posição conveniente dos filtros torna a manutenção rápida e extremamente simples.
-  **Antialérgico:** Programa antialérgico com especial atenção para a remoção total de detergente residual.
-  **Programa de limpeza:** Foi criado um programa de limpeza para manter o desempenho da máquina de lavar/secar roupa. O visor é exibido automaticamente quando a limpeza é necessária.
-  Use para lavar a sua roupa de algodão e linho normalmente suja e resistente. Embora lave mais do que todos os outros programas, proporciona uma elevada poupança de energia e água. A temperatura real da água pode ser diferente da temperatura de lavagem indicada. Quando você carrega a máquina com menos roupa (por exemplo, ½ capacidade ou menos), o tempo do programa pode ficar automaticamente mais curto. Neste caso, o consumo de energia e água diminuirá mais, proporcionando uma lavagem mais económica. Este programa está disponível nos modelos com o indicador de tempo restante.
-  **Carga variável:** Em todos os modelos de máquinas de lavar está presente o sistema de carga variável, segundo o qual a máquina diversifica automaticamente o ciclo de lavagem e o tempo de operação dependendo da quantidade e tipo de roupa introduzida, permitindo uma economia significativa de água e energia, até 30% em comparação com as versões com carga fixa.
-  **Bloqueio para crianças:** alguns modelos estão equipados com um dispositivo para bloquear o programa/ciclo para que não possa ser acidentalmente alterado.
-  **34 cm:** Grande portinhola de carga de 34 cm de diâmetro, torna o carregamento e descarregamento de roupa mais fácil e rápido com a máxima facilidade de uso.
-  **Tecnologia do inversor:** A evolução dos secadores Smeg para modelos mais inteligentes e ambientalmente sustentáveis levou à escolha do uso da tecnologia do inversor com bombas de calor, o que reduz significativamente o consumo de energia.
-  Este ciclo seleciona automaticamente a temperatura e todos os parâmetros de lavagem.
-  **Algodão:** Para tecidos sujos de algodão
-  Para drenar a água na máquina.

-  **Mix** Tecidos mistos: este ciclo foi concebido para uma roupa ligeiramente suja numa mistura de algodão e sintéticos, ou pode ser usado apenas para refrescar peças armazenadas.
-  **Refresco:** um programa ideal para refrescar as roupas que foram mantidas por um longo tempo dentro de casa e eliminar odores desagradáveis, sem ter que lavar.
-  **Camisas:** um ciclo para lavar as camisas num curto espaço de tempo com o máximo cuidado, usando uma rotação delicada para facilitar a passagem a ferro.
-  **Lã:** este programa para lã ou tecidos delicados usa rotações mais lentas do tambor para garantir o máximo cuidado com o vestuário.
-  **Opção de vapor:** o vapor é perfeito para suavizar vincos, refrescar tecidos, neutralizar odores e liberar sujeira, destruindo alergênicos mais rapidamente do que lavando a peça em água.
-  **Classe de eficiência energética A**
-  **Super-rápido 14 min.:** um programa concebido para lavar pequenas quantidades de roupa rapidamente, ideal para lavar vestuário levemente sujo.
-  **Enxágue extra:** A opção Enxágue extra: pode ser adicionada ao programa selecionado quando for necessária uma limpeza mais completa de tecidos especiais.
-  **Sintéticos:** para lavar suas roupas sintéticas (camisas, blusas, misturas sintéticas/de algodão, etc.). Lava com uma ação suave e tem um ciclo de lavagem mais curto em comparação com o programa Algodão. Para cortinas e tules, utilize o programa Synthetic 40° °C com funções pré-lavagem e anti-vinco selecionadas. Como a sua textura em malha provoca espuma excessiva, lave os véus/tule colocando pouca quantidade de detergente no compartimento de lavagem principal. Não coloque detergente no compartimento de pré-lavagem.
-  **Opção que permite reduzir os tempos do programa selecionado.**
-  **O tambor tem capacidade máxima de 8kg de roupa seca.**

Benefit (TT)

Steam Energy Technology

Perfect removal of stains, smells, creases and allergens using steam

Steam Energy technology, uses steam, at the beginning or end of the cycle depending on the programme, to remove stains, creases, smells and allergens.