

# WNG94SEA10



Codice EAN	8017709342685
Famiglia	Lavabiancheria
Larghezza commerciale	60 cm
Profondità commerciale	Grandi capacità
Installazione	Libera installazione
Tipo di carica	Frontale



## Estetica

Colore	Stone Grey	Colore manopola programmi o programmi/temperature	Nero/Cromato
Colore frontalino	Stone Grey	Colore oblò	Nero con profilo cromato
Colore led/display	Bianco	Tipo Oblò	Giant door
Tipo di frontalino	NovaCare	Colore maniglia	Nero
Colore tasti funzione	Bianco	Colore cassetto	Stone Grey
Colore tasto on/off	Bianco	Colore involucro	Stone Grey
Numero di manopole	1	Colore top	Stone Grey

## Programmi

Comandi	Elettronici
Grafica programmi	Scritte IT
Numero di programmi	15

## Programmi

Antiallergico	Camicie	Capi Scuri
Cotone	Delicati	Eco 40-60
Lana/A mano	Lingerie	Outdoor
Piumoni	Rapido 14 min	Refresh
Risciacquo	Scarico + Centrifuga	Sintetici

## Temperature Lavaggio

Freddo	20°C	30°C
40°C	60°C	90°C

## Programmi speciali

Lana/A mano	Outdoor	Refresh
Antiallergico	Rapido 14 min	

## Display

visualizzazione tempo residuo	programmazione partenza differita	indicazione avanzamento programma
regolazione centrifuga	regolazione temperatura	

## Tipo di display



## Tasti/Opzioni

Fine Programmata	Regolazione Centrifuga	Temperatura
Prelavaggio	Antipiega	Rapido
Vapore		

Indicatore di avanzamento programma

A display

Indicatore di fine ciclo

A display

## Caratteristiche Tecniche



Tipo di motore

Brushless / Inverter

Diametro oblò

34 cm

Apertura oblò

160°

<b>Funzionamento a controllo elettronico</b>	Sì	<b>Carico variabile automatico</b>	Sì
<b>Manopola selezione programmi</b>	Sì	<b>Sistema antischiuma</b>	Sì
<b>Regolazione centrifuga a display/led</b>	Esclusione centrifuga/ 600/ 800/ 1200/ 1400/ Stop in ammollo	<b>Bilanciamento del carico</b>	Automatico
<b>Regolazione temperatura a display/led</b>	Sì	<b>Filtro ispezionabile</b>	Sì
<b>Vasca in polipropilene</b>	Sì	<b>Sicurezza bambini</b>	Blocco impostazioni
<b>Cestello</b>	Inox	<b>Sistema anti-trabocco</b>	Sì
<b>Volume cestello</b>	65 l		
<b>Accessorio per detersivi liquidi in dotazione</b>	Sì		

## Prestazioni / Etichetta Energetica - Reg. 2019



<b>Marchio o nome del fornitore</b>	SMEG	<b>Classe di efficienza di centrifuga-asciugatura</b>	B
<b>Capacità Nominale</b>	9 kg	<b>Classe di rumorosità nella fase di centrifuga</b>	B
<b>Classe di efficienza energetica</b>	A	<b>Rumorosità</b>	75 dB(A) re 1 pW
<b>Energy_cons_100</b>	44 kWh	<b>Programme duration at rated capacity</b>	3:48 h:min
<b>Water Consumption</b>	38 litres		

## Collegamento Elettrico

<b>Potenza installata</b>	2200 W	<b>Frequenza</b>	50 Hz
<b>Corrente</b>	10 A	<b>Lunghezza cavo di alimentazione</b>	140 cm
<b>Tensione (V)</b>	230 V	<b>Spina</b>	(F;E) Schuko

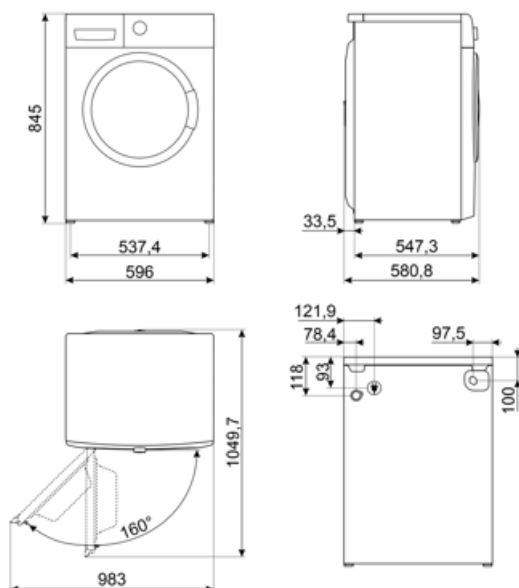

---

## Accessori Compatibili

---



### KITPLV2

















Kit di prolunga per lavastoviglie e lavabiancheria: lunghezza mt. 2



### KITSPNCG

Kit di sovrapposizione adatto ai modelli WN & DN. Dimensioni (mm): L598xH35xP618

## Glossario simboli

-  **Antipiega:** Opzione specifica che, attraverso la rimodulazione delle fasi di lavaggio e risciacquo, insieme alla diminuzione della velocità di centrifuga finale, aiuta a prevenire la formazione di pieghe nel bucato, proteggendo i capi più delicati, e rende la stiratura più facile.
-  **Auto-bilanciamento del carico:** Garantisce la perfetta distribuzione della biancheria all'interno del cestello. Nel caso in cui sia rilevato uno sbilanciamento, la velocità di centrifuga viene adattata in modo da ridistribuire uniformemente la biancheria all'interno del cesto e ridurre così le vibrazioni.
-  **Display LED:** Per ottimizzare le prestazioni e semplificare al massimo l'utilizzo dell'elettrodomestico, alcune lavabiancheria e alcuni frigoriferi sono dotati di un display LED che permette di visualizzare lo stato di funzionamento del prodotto.
-  **Filtri easy-to-clean:** L'opzione, tramite apposite spie di segnalazione, avverte della necessità della pulizia periodica dei filtri, onde evitare dimenticanze e così garantire nel tempo il perfetto funzionamento dell'asciugatrice. La comoda posizione dei filtri rendono la manutenzione rapida ed estremamente semplice.
-  **Opzione prelavaggio:** Programma prelavaggio indicato per capi particolarmente sporchi.
-  **Cotone:** programma pensato per il lavaggio di capi di cotone mediamente o molto sporchi, assicurando una pulizia completa ed efficace.
-  **Utilizzare questo programma per lavare il bucato di colore scuro o il bucato colorato che non si vuole sbiadisca. Il lavaggio avviene con minima azione meccanica e a basse temperature.**
-  **Scarico acqua:** Scarico acqua
-  **Controllo dei consumi idrici:** In tutti i modelli di lavabiancheria è presente il sistema di carico variabile, in base al quale la macchina diversifica automaticamente il ciclo di lavaggio e i tempi di funzionamento a seconda della quantità e del tipo di biancheria introdotta, consentendo un significativo risparmio di acqua e di energia elettrica.
-  **Blocco comandi:** L'opzione blocco comandi, presente su diverse tipologie di prodotti, permette di bloccare tutte le funzioni e i programmi impostati, nonché i comandi, per una totale sicurezza soprattutto in presenza di bambini.
-  **Oblò largo 34 cm:** Le grandi dimensioni dell'oblò da 34 cm rendono le operazioni di carico e scarico del bucato ancora più agevoli e veloci favorendo la massima praticità d'uso.
-  **L'evoluzione Smeg verso modelli più intelligenti ed ecosostenibili ha portato alla scelta della tecnologia Inverter che riduce significativamente i consumi.**
-  **Antiallergico:** Programma studiato per coloro che hanno pelli sensibili. Combina un'azione di lavaggio e di risciacquo energica per capi, anche i più delicati, che necessitano di maggior cura e attenzione nell'eliminazione completa dei detergenti.
-  **Eco 40-60:** programma di riferimento previsto dalla normativa UE per misurare le prestazioni energetiche delle lavatrici. Ideale per il cotone normalmente sporco lavabile a 40 °C o 60 °C, offre un eccellente equilibrio tra pulizia e risparmio a fronte di un tempo di lavaggio più lungo.
-  **Delicati:** Programma ideale per indumenti delicati e in seta che richiedono una particolare attenzione nel lavaggio, utilizzando acqua a temperatura ambiente e lente rotazioni del cestello.
-  **Lavaggio indicato per lavare capi intimi delicati.**

-  **Rapido 14 min.:** Il programma Rapido 14 min. permette di lavare capi leggermente sporchi in brevissimo tempo.
-  **Risciacquo:** Risciacquo
-  **Centrifuga:** programma dedicato a eseguire una centrifuga efficace per rimuovere l'acqua in eccesso dai capi.
-  **Opzione rapido:** Opzione che permette di ridurre i tempi del programma selezionato, quando i capi da lavare non necessitano di un lavaggio prolungato.
-  **Volumeplus:** Smeg offre modelli con una capacità di carico fino a 11 Kg, mantenendo i migliori risultati di lavaggio e garantendo al tempo stesso ridotti consumi di energia.
-  **Lana/A mano:** programma ideale per indumenti delicati, in lana e in seta che richiedono una particolare attenzione nel lavaggio. Utilizza acqua a temperatura ambiente e lente rotazioni del cestello per assicurare la massima cura degli indumenti.
-  **Regolazione temperatura:** offre la possibilità di adattare il ciclo di lavaggio alle tue esigenze, selezionando la temperatura più adatta per proteggere i tessuti, rimuovere sporco e ottenere risultati ottimali in ogni lavaggio.
-  **Refresh:** Programma ideale per rinfrescare capi poco usati o da molto tempo nell'armadio, ravviva gli indumenti, senza necessità di lavarli. Rimuove facilmente gli odori di fumo e chiuso. Ideale per giacche e completi da uomo.
-  **Camicie:** Programma specifico che consente di lavare le camicie con la massima cura, rispettando i tessuti e riducendo al minimo la formazione di pieghe, così da poter ottenere i migliori risultati di stiratura in tempi brevi.
-  **Sintetici:** programma dedicato ai tessuti sintetici e misti. Ideale per capi con sporco leggero o normale, utilizza temperature moderate e un'azione più delicata per proteggere le fibre e ridurre la formazione di pieghe, garantendo una pulizia efficace senza stressare i materiali.
-  **Opzione Vapore:** L'opzione vapore disponibile su alcuni programmi è indicata per distendere le pieghe, rinfrescare i tessuti, neutralizzare gli odori e sciogliere lo sporco distruggendo gli allergeni in meno tempo rispetto al lavaggio del capo con immersione in acqua.
-  **L'attenta progettazione della vasca e del cestello** ha permesso di raggiungere una capacità di carico sino a 9 Kg di bucato nella lavabiancheria.
-  **Classe di efficienza energetica A**
-  **Fine programmata:** questa funzione consente di impostare l'orario di termine del ciclo di lavaggio. Puoi pianificare quando il bucato sarà pronto, adattando la fine del programma alle tue esigenze quotidiane e ottimizzando l'organizzazione del tempo senza compromettere i risultati del lavaggio.

## Benefit

---

### **Grandi capacità**

Grande capacità per gestire carichi importanti con programmi avanzati per risultati impeccabili ad ogni lavaggio

### **15 programmi**

Fino a 15 programmi per rispondere a ogni esigenza giornaliera

### **Display LED**

Con soft touch control e luci a LED per impostare e selezionare facilmente ogni opzione in modo intuitivo e veloce

### **Tecnologia Steam Energy**

Perfetta rimozione di macchie, odori, pieghe e allergeni grazie all'utilizzo del vapore

La tecnologia Steam Energy, usa il vapore, all'inizio o alla fine del ciclo a seconda del programma, per distendere le pieghe e rimuovere macchie, odori e allergeni.

### **Inverter**

Maggiore efficienza energetica, minori consumi e una durata superiore, riducendo l'usura e il rumore grazie al motore Inverter

### **Giant door**

Maggiore praticità e versatilità, facilitando il carico e lo scarico della biancheria grazie all'ampia apertura dell'oblò