

WNP04SEA



קוד EAN
משפחת מוצרים
רוחב מסחרי
עומק מסחרי
התקנה
פתח מילוי

8017709315498
מכונת כביסה
60 cm
קיבולת גדולה
נפרד
קדמי



אסתטיקה

צבע	לבן	צבע כפתור	שחור/כרום
צבע לוח קדמי	לבן	תוכניות/טמפרטורה	שחורה עם טבעת כרום
צבע LED/צבע	לבן	צבע דלת	דלת ענקית
Front panel type	NovaCare	חלון דלת	שחור
צבע לחצני פונקציות	שחור	צבע ידית	לבן
צבע לחצני הדלקה/כיבוי	שחור	צבע מגירה	White
מס' כפתורי בקרה	1	Cabinet colour	לבן
		צבע חלק עליון	

תוכניות

בקרות	אלקטרוני
Programmes graphics	Written in IT
מס' תוכניות	15
תוכניות	

נגד אלרגיות	חסין כתמים	חולצות
כותנה	חסכונית 40-60	כביסה צמר/יד
מעורבת	בגדי חוץ	פוך
כביסה מהירה 14 דקות	רענון	שטיפה
ניקוח + סחיטה	ניקוי עצמי	סינתטית

טמפרטורת כביסה

קריר	20°C	30°C
40°C	60°C	90°C

תוכניות מיוחדות

בגדי חוץ רענון  נגד אלרגיות

Antimacchia  מהירה 14 דקות

צג

מחון זמן שנותר התחלת השהיה חייוי סטטוס תוכנית

סוג צג



לחצנים/אפשרויות

 שעת סיום  מהירות סחיטה  טמפרטורה

 קדם כביסה  מהירה  קיטור

(מחון התקדמות התוכנית) אור בצג

(מחון סוף המחזור) אור בצג

מאפיינים טכניים



סוג מנוע	ללא מברשת/אינורטר	אבזור לנוזל כביסה כסטנדרט	כן
HydroJet	No	קוטר דלת	34 cm
פונקציות בקרה אלקטרונית	כן	פתח דלת	160°
בורר תוכניות	כן	כמות כביסה משתנה אוטומטית	כן
בחירת מהירות סיבוב בצג/נוריות	ללא סחיטה / 800 / 600 / 1400 / השהיית שטיפה 1200	מערכת נגד קצף	כן
צג/נוריות לוויסות טמפרטורה	כן	מערכת לאיזון עומס	אוטומטית
מכל פוליפרופילן	כן	גישה קלה למסנן	כן
סל	נירוסטה	Wheels	No
קיבולת תוף	65 l	נעילת ילדים (חסימת פונקציות)	בלוק בקרה

תויות חשמל / ביצועים – שנת 2019



שם הספק או הסימן המסחרי	SMEG	קטגוריית יעילות סחיטה- ייבוש	B
קיבולת נקובה	10 kg	קטגוריית רעש נישא באוויר	B
קטגוריית יעילות אנרגטית	A	רעש נישא באוויר	75 dB(A) re 1 pW

Energy_cons_100	51 kWh	משך התוכנית בקיבולת הנקובה	3:58 h:min
צריכת מים	48 litres		

חיבור חשמלי

הספק נקוב	2200 W	תדר (Hz)	50 Hz
זרם	10 A	אורך כבל חשמל	140 cm
(מתח (וולט	230 V	תקע	(F;E) Schuko

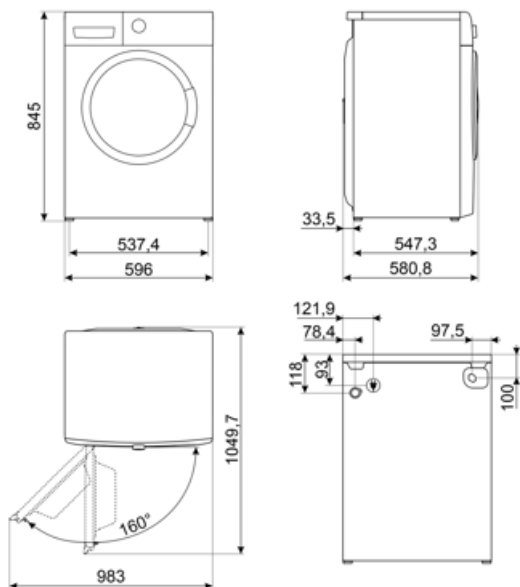





















Compatible Accessories









KITPLV2

ערכת הארכה למדיח כלים ומכונת כביסה: אורך במטר 2



Symbols glossary

 <p>כמות כביסה משתנה: בכל הדגמים של מכונות כביסה יש מערכת של עומס משתנה, שבהתאם לה המכונה מגוונת אוטומטית את מחזור הכביסה ואת משך הפעולה בהתאם לכמות ולסוג של הכביסה, ומאפשרת חיסכון משמעותי במים וחשמל, עד 30% בהשוואה לגרסאות עם עומס קבוע.</p>	 <p>איזון עומס אוטומטי: חלוקה מושלמת של הכביסה בתוף. אם מזוהה חוסר איזון, המכונה מתחילה לשלוט במהירות הסיבוב בצורה שתבטיח פיזור שווה של הכביסה בתוף ובכך להפחית את הרעידות.</p>
 <p>נעילת ילדים: חלק מהדגמים מצוידים במתקן לנעילת התוכניות/מחזורים כך שלא ניתן לשנותם באקראי.</p>	 <p>A קטגוריית יעילות אנרגטית</p>
 <p>הצגת תוכניות, פונקציות ואפשרויות שנבחרו: LED צג ואת הזמן שנותר לסיום המחזור.</p>	 <p>ס"מ: פתח העמסה גדול בקוטר 34 ס"מ שמקל על 34 הכנסה מהירה של הכביסה וממקסם את קלות השימוש.</p>
 <p>End Time : this function allows you to set the desired finishing time of the wash cycle. You can plan when your laundry will be ready, aligning the end of the programme with your daily schedule while ensuring optimal washing results.</p>	 <p>אפשרות זו מתריעה כשיש צורך בניקוי של המסננים כדי להבטיח שהמייבש יתפקד היטב בכל עת. המיקום הנוח של המסננים מקל על התחזוקה והופך אותה למהירה ופשוט מאוד.</p>
 <p>טכנולוגיית אינורטר: ההתפתחות של המייבשים של Smeg לכיוון של דגמים חכמים וידידותיים לסביבה יותר הובילה לבחירה לשימוש בטכנולוגיית אינורטר עם משאבות חום, שמפחיתה משמעותית את צריכת החשמל.</p>	 <p>קדם כביסה: התוכנית מיועדת לבגדים מלוכלכים מאוד.</p>
 <p>נגד אלרגיות: תוכנית נגד אלרגיות עם תשומת לב מיוחדת להסרה מלאה של עודפי סבון כביסה.</p>	 <p>כותנה: לבדי כותנה מלוכלכים</p>
 <p>משמשת לכביסה של כותנה ופשתן עם רמת לכלוך רגילה. למרות שהכביסה ארוכה יותר מכל התוכניות האחרות, היא מספקת חיסכון משמעותי בחשמל ומים. טמפרטורת המים בפועל עשויה להיות שונה מטמפרטורת הכביסה המוצהרת. כשמכניסים למכונה כביסה פחות כביסה (לדוגמה, חצי מלאה או יותר), משך התוכנית עשוי להתקצר אוטומטית. במקרה כזה, צריכת החשמל והמים תפחת עוד יותר והכביסה תהיה חסכונית יותר. התוכנית הזו זמינה בדגמים עם מחוון הזמן שנותר.</p>	 <p>ניקוז מים מהמכונה.</p>
 <p>Mix בדים מעורבים: מחזור זה מיועד לכביסה ברמת לכלוך קלה בתערובת של כותנה וסינתטיים, או יכולה לשמש רק כדי לרענן פריטים ששהו באחסון.</p>	 <p>סופר-מהירה 14 דקות: תוכנית שמיועדת לכביסה של כמויות קטנות, מושלמת לכביסה של בגדים ברמת לכלוך קלה.</p>
 <p>רענון: תוכנית מושלמת לרענון של בגדים שאוחסנו למשך זמן רב בפנים ולסלק ריחות לא נעימים ללא כביסה.</p>	 <p>שטיפה נוספת: אפשרות לשטיפה נוספת: ניתנת להוספה לתוכנית שנבחרה כשיש צורך בניקוי יסודי יותר של בדים מיוחדים.</p>
 <p>חולצות: מחזור לכביסת חולצות בזמן קצר ובזהירות, באמצעות סחיטה עדינה לגיהוץ קל.</p>	 <p>בקרת מהירות סחיטה: בלוח הבקרה קיים כפתור לבקרת מהירות הסחיטה. בחלק מהדגמים, מהירות הסחיטה המרבית היא 1400 סל"ד. ניתן גם לבטל את הסחיטה.</p>

-  סינתטית: כביסת בגדים סינתטיים (חולצות, חולצות, חולצות כפתורים, תערובות של בדים סינתטיים/כותנה וכן הלאה). כביסה בפעולה עדינה ומחזור כביסה קצר יותר בהשוואה לתוכנית כותנה. לווילונות ובדי טול, יש להשתמש בתוכנית סינתטית 40° ולבחור בפונקציות קדם-כביסה ונגד קמטים. מכיוון שמרקם הרשת שלהם גורם להקצפה רבה, יש לכבס וילונות/בדי טול עם כמות קטנה של חומר ניקוי בתא של הכביסה העיקרית. אין להכניס חומר ניקוי לתא הקדם-כביסה.
-  אפשרות קיטור: הקיטור מושלם להחלקת קמטים, רענון בדים, נטרול ריחות ושחרור לכלוך, השמדת אלרגנים במהירות רבה יותר על ידי שטיפת הפריט במים.
-  כביסה ביד/ עדינים: תוכנית מושלמת לבגדים עדינים ומשי שמחייבים תשומת לב ממוקדת בכביסה. משתמשת במים בטמפרטורת החדר.
-  Self Clean: this programme, to be run with an empty drum, thoroughly cleans the inside of the washing machine by removing fabric and detergent residues, as well as bacteria that can accumulate during low-temperature washes.
-  אפשרות שמאפשרת לקצר את זמן התוכנית שנבחרה.
-  Volumeplus: Smeg עם קיבולת של עד 8 ק"ג תוך שמירה על תוצאות הכביסה הטובות ביותר וצריכת חשמל נמוכה.
-  לתוף יש קיבולת מרבית של 10 ק"ג כביסה יבשה.
-  Temperature Adjustment: allows you to tailor the wash cycle to your needs by selecting the most suitable temperature to protect fabrics, remove dirt, and achieve optimal results with every wash.

Benefit (TT)

קיבולת גדולה

יכולת גדולה להתמודד עם עומסים כבדים עם תוכניות מתקדמות לקבלת תוצאות ללא דופי בכל שטיפה

תוכניות 15

עד 15 תוכניות שיענו על כל צורך יומיומי

צג LED

להגדרה אינטואיטיבית ומהירה ובחירה של כל אפשרות LED עם בקרת מגע רכה ונורות

Steam Energy טכנולוגיית

הסרה מושלמת של כתמים, ריחות, קמטים ואלרגנים באמצעות קיטור

משתמשת בקיטור, בתחילת או בסוף המחזור בהתאם לתוכנית, כדי להסיר כתמים, קמטים, ריחות, Steam Energy טכנולוגיית ואלרגנים.

אינורטר

יעילות אנרגטית גבוהה יותר, צריכה נמוכה יותר ואורך חיי מדף ארוכים יותר על ידי הפחתת בלאי ורעש הודות למנוע אינורטר

דלת ענקית

נוחות ורבגוניות מוגברות, מה שהופך את הטעינה והפריקה של הכביסה לקלה יותר הודות למפתח הדלת הענק החדש