

WNP04SEAIN

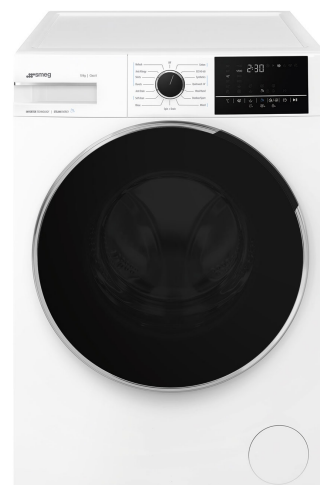

EAN-kode	8017709328238
Produktfamilie	Vaskemaskine
Kommerciel bredde	60 cm
Kommerciel dybde	Høj kapacitet
Installation	Fritstående
Fyldningstype	Forside



Programmer/Funktioner

Betjenerer

Programgrafik

Flersproget clipsystem

Antal programmer

Programmer

Elektronisk

Skrevet på EN

Ja

15

Eco 40-60

Dyne

Udendørs

Uld/Håndvask

Selvrens



Bomuld

 Pletafvisende

 Skyl



Tømning + Centrifugering

 Blandet

 Skjorter



Anti-allergi

 Hurtig vask 14 min

 Syntetisk

Opdater

Vasketemperatur

Køl

20 °C

30 °C

40 °C

60 °C

90 °C

Specialprogrammer

Udendørs

Refresh



Antiallergisk

Pletresistent



Hurtig 14 min.

Display

Visning af resterende tid

forsinket start

visning af programstatus

Displaytype



Knapper/valgmuligheder

Sluttid

Centrifugeringshastighed

Temperatur



Forvask



Hurtig



Damp

Visning af programstatus (lys)

På display

Angivelse af programslut (lys)

På display

Tekniske egenskaber



Motortype	Børstefri / inverter
Elektronisk styring	Ja
Knap til programvalg	Ja
Valg af centrifugering på display/led	Ingen centrifugering/ 600/ 800/ 1200/ 1400/ Uden skyllemiddel
Display/LED til temperaturregulering	Ja
Polypropylenbeholder	Ja
Tromle	Rustfrit stål
Tromlekapacitet	65 l

Flydende vaskemiddel som tilbehør	Ja
Lågediameter	34 cm
Lågeåbning	160°
Automatisk variabel mængde	Ja
Skumdæmpersystem	Ja
Automatisk fordelingsystem	Automatisk
Filter med let adgang	Ja
Børnesikring (funktionslås)	Ja

Ydeevne / Energimærke - Reg. 2019



Leverandørens navn eller varemærke	SMEG
Vurderet kapacitet	10 kg
Energieffektivitetsklasse	A
Energy_cons_100	51 kWh
Vandforbrug	48 litres

Centrifugeringseffektivitetsklasse	B
Luftbåren akustisk støjklass	B
Luftbåren akustisk støj	75 dB(A) re 1 pW
Programvarighed ved nominel kapacitet	3:58 h:min

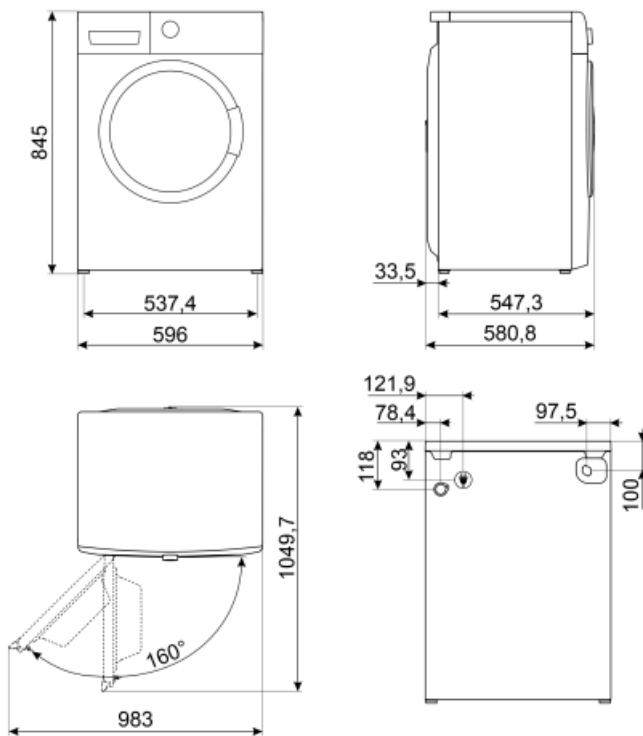



















Not included accessories

KITPLV2

Kit extension for dishwasher and washing machine: lenght mt. 2



Symbols glossary (TT)

-  Variabel belastning: I alle modeller af vaskemaskiner findes systemet med variabel belastning, ifølge hvilken maskinen automatisk diversificerer vaskecyklus og driftstid afhængigt af den indførte mængde og type vasketøj, hvilket giver en betydelig besparelse på vand og energikraft, op til 30% sammenlignet med versioner med fast belastning.
-  Børnesikring: nogle modeller er udstyret med en enhed til at låse programmet / cyklussen, så det ikke på uheldigvis kan ændres.
-  34 cm: Stor påfyldningsluger med en diameter på 34 cm gør det lettere og hurtigere at ifylde og tømme tøj med maksimal brugervenlighed.
-  Smegs udvikling mod mere intelligente og miljøvenlige modeller har ført til valget af Inverter-teknologi, hvilket reducerer forbruget betydeligt.
-  Antiallergisk: Antiallergisk program med særlig opmærksomhed på total fjernelse af resterende vaskemiddel.
-  Til at dræne vandet fra maskinen.
-  Superhurtig 14 min.: et program designet til at vaske små mængder vasketøj hurtigt, ideel til vask af let snavset tøj.
-  Ekstra skyl: Ekstra skylningsmulighed: kan føjes til det valgte program, når der er behov for mere grundig rengøring af specielle materialer.
-  Syntetisk: til vask af dit syntetiske tøj (skjorter, bluser, syntetiske/bomuldsblandinger osv.). Vasker blidt og har en kortere vaskecyklus sammenlignet med programmet Bomuld. Til gardiner og tyl skal du bruge programmet Syntetisk 40°C med forvask og antikrønlingsfunktioner valgt. Da deres maskerede tekstur forårsager overdreven skumdannelse, skal du vaske slørene / tyllen ved at lægge en lille mængde vaskemiddel i hovedvaskerummet. Put ikke vaskepulver i forvaskammeret.
-  Automatisk lastningsafbalancering: giver en ideel fordeling af vasketøj i tromlen. I tilfælde af at der konstateres en ubalance, begynder rotationshastigheden at blive kontrolleret på en sådan måde, at vasketøjet fordeles jævnt i tromlen og dermed reducerer vibrationer.
-  LED-display: for at vise programmer, valgte funktioner og valgmuligheder og tid til slutningen af cyklussen.
-  Denne valgmulighed adviserer om når der er behov for periodisk rengøring af filtrene for at undgå glemsomhed og dermed garantere, at tørretumbleren fungerer perfekt over tid. Filtrenes bekvemme placering gør vedligeholdelsen hurtig og ekstrem enkel.
-  Forvask: program designet til meget snavset tøj.
-  Bomuld: Til snavsede materialer i bomuld
-  Blandede materialer: denne cyklus er designet til let snavset tøj i en blanding af bomuld og syntetiske materialer eller kan bare bruges til at opfriske oplagrede genstande.
-  Opfriskning: et ideelt program til at opfriske tøjet, der har været holdt indendørs i lang tid og til at fjerne ubehagelig lugt uden at skulle vaske det.
-  Skjorter: en cyklus til vask af skjorter på kort tid med den største omhu ved hjælp af en rolig centrifugering til nem stryging.
-  Mulighed, der gør det muligt at reducere tiderne for det valgte program.



Damp Valgmulighed: dampen er perfekt til at udjævne folder, opfriske materiale, neutralisere lugt og frigøre snavs, ødelægger allergener hurtigere end ved at vaske genstanden i vand.



Energieffektivitetsklasse A



Volumeplus: Smeg tilbyder modeller med vægt op til 8 kg, samtidig med at de bedste vaskeresultater opretholdes og giver et lavt energiforbrug.



Tromlen har en maksimal kapacitet på 10 kg tørt tøj.