

# WNP04SEAIN



EAN-koodi  
Tuoteryhmä  
Myyntileveys  
Myyntisyvyys  
Asennus  
Täyttötyyppi

8017709328238  
Pyykinpesukone  
60 cm  
Suuri kapasiteetti  
Vapaasti seisova  
Täyttö edestä



## Ohjelmat/toiminnot

### Säätimet

Ohjelman graafinen kuvaus  
Monikielinen  
Ohjelmien määrä  
Ohjelmat

Elektroninen  
Teksti EN  
Kyllä  
15



Anti-allergia

Likaa hylkivä



Paidat



Puuvilla

Säästö 40-60

Villa/käsinpesu



Yhdistelmä

Ulkoiluvaatteet

Peitto



14 min pikapesuohjelma



Päivitä



Huuhtelu



Liotus + linkous

Self Clean



Synteettiset materiaalit

### Pesun lämpötila

Viileä

20°C

30°C

40°C

60°C

90°C

### Erikoisohjelmat

Refresh

Ulkoiluvaatteet



Allergiaohjelma

Tahrannoisto



Pikaohjelma 14 min

## Näyttö

Jäljelläolevan ajanilmaisin

Käynnistysviive

Ohjelman kulun ilmaisin

Näytön tyyppi



Painikkeet/vaihtoehdot

Quick Time

Lämpötila

Linkousnopeus



Esipesu



Pikaohjelma



Höyry

Ohjelman etenemisen merkkivalo

Näytössä

Ohjelman päättymisen merkkivalo

Näytössä

## Tekniset ominaisuudet



Moottorin tyyppi

Harjaton/invertteri

Elektroninen säätö

Kyllä

Ohjelmanvalitsin

Kyllä

Linkouksenvalitsin:  
näyttö/LED

Ei linkousta/ 600/ 800/  
1200/ 1400/ Liotus-  
toiminto

Lämpötilan säätö

Kyllä

näytön/LEDien avulla

Polypropulen tankki

Kyllä

Rumpu

Ruostumaton teräs

Rummun tilavuus

65 l

Nestemäisen

Kyllä

pesuaineen annostelu  
vakiovarusteena

Luukun läpimitta

34 cm

Luukun avautuminen

160°

Automaattinen määrän  
tunnistus

Kyllä

Vaahtoamisen  
estojärjestelmä

Kyllä

Kuormituksen  
tasapainottaminen

Automaattinen

Suodattimeen pääsee  
helposti käsiksi

Kyllä

Lapsilukko (toimintojen  
esto)

Säätöpaneeli

## Suorituskyky / energiamerkintä - as. 2019



Toimittajan nimi tai  
tuotemerkki

SMEG

Nimelliskapasiteetti

10 kg

Energialuokka

A

Energy\_cons\_100

51 kWh

Veden kulutus

48 litres

Kuivauslinkouksen  
tehokkuusluokka

B

Äänitasoluokka

B

Äänitaso

75 dB(A) re 1 pW

Ohjelman kesto

3:58 h:min

nimelliskapasiteetilla

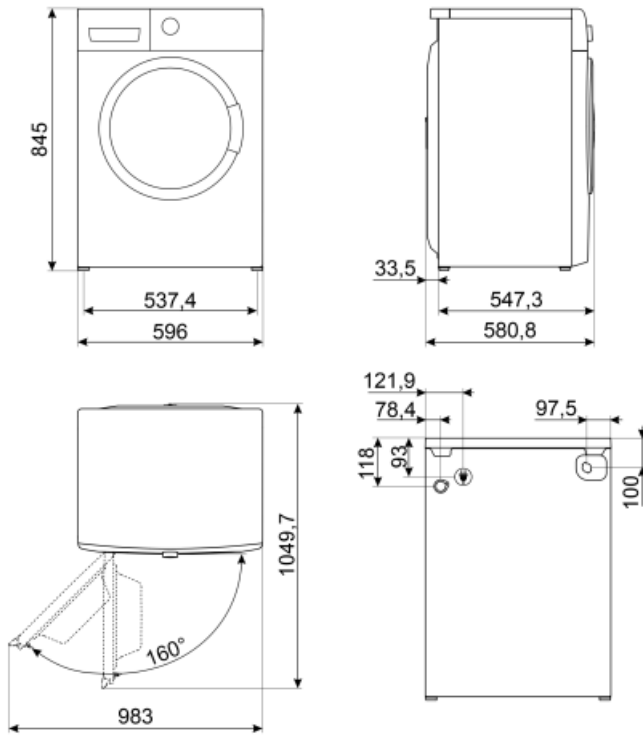

---

## Not included accessories













---

### KITPLV2

Kit extension for dishwasher and washing machine: lenght mt. 2



## Symbols glossary (TT)

-  Vaihteleva täyttö: Kaikissa pesukonemalleissa on vaihtelevan täytön järjestelmä. Sen ansiosta kone muokkaa automaattisesti pesujaksoa ja käyttöaikaa sisälle laitettun pyykin määrän ja tyyppin perusteella. Näin vettä ja energiaa voidaan säästää huomattavasti, jopa 30 % kiinteän täytön malleihin verrattuna.
-  Lapsilukko: jotkin mallit on varustettu laitteella, joka lukitsee ohjelman/jakson, jottei sitä voitaisi muuttaa vahingossa.
-  34 cm: Suuri halkaisijaltaan 34 cm:n täyttöluukku: tekee pyykin täytöstä ja purusta helpompaa ja nopeampaa, mikä lisää käyttömukavuutta.
-  Tämä toiminto kertoo, kun suodatinten määräaikaishuollusta tarvitaan. Näin puhdistus muistetaan ja kuivaimen täydellinen toiminta ajan kuluessa taataan. Suodatinten kätevä sijainti tekee huollosta nopeaa ja erittäin yksinkertaista.
-  Esipesu: ohjelma, joka on suunniteltu erittäin likaisille vaatteille.
-  Puuvilla: Likaantuneille puuvillakankaille
-  Sekalaiset kankaat: tämä jakso on suunniteltu kevyesti likaiselle, sekä puuvilla- että keinokuitupyykille, ja sitä voidaan käyttää myös kaapissa olleiden vaatteiden virkistämiseen.
-  Raikastus: ihanteellinen ohjelma sellaisten vaatteiden raikastamiseen, joita on säilytetty pitkään, ja epämiellyttävien hajujen poistamiseen ilman tarvetta pestä.
-  Paidat: paitojen tarkka ja lyhyt pesujakso, käytössä hellävarainen linkous helppoa silytystä varten.
-  Valinta, jonka avulla valitun ohjelman aikaa voidaan vähentää.
-  Täytön automaattinen tasapainotus: tarjoaa pyykin ihanteellisen jakautumisen rummussa. Jos havaitaan epätasapaino, linkousnopeutta aletaan hallinnoida siten, että täyttö jaataan tasaisesti rummussa, jolloin tärinä vähenee.
-  LED-näyttö: näyttää valitut ohjelmat, toiminnot ja vaihtoehdot sekä ajan ennen jakson loppumista.
-  Energiatehokkuusluokka A
-  Smegin siirtyminen älykkäämpiin ja ympäristöystävällisempiin malleihin on johtanut invertteriteknologian valitsemiseen, mikä karsii kulutusta merkittävästi.
-  Antiallerginen: Antiallerginen ohjelma, joka poistaa tarkasti jäljelle jääneet pesuaineet.
-  Koneessa olevan veden tyhjentämiseksi.
-  Supernopea 14 min.: tämä ohjelma on suunniteltu pesemään pieniä määriä pyykkiä nopeasti, mikä tekee siitä ihanteellisen kevyesti likaisten vaatteiden pesemiseen.
-  Lisähuuhtelu: Lisähuuhteluvaihtoehto: voidaan lisätä valittuun ohjelmaan, kun erikoisvaatteet tulee pestä entistä tarkemmin.
-  Keinokuitu: keinokuituvaatteiden (paidat, puserot, keinokuitu-/puuvillasekoitukset jne.). Se pesee hellävaroen, ja sen pesujakso on lyhyempi puuvillaohjelmaan verrattuna. Verhoja ja tylliä varten käytä keinokuitujen 40°C:n ohjelmaa, jonka esipesu- ja rypyttymisenestotoiminnot ovat valittuina. Verkkomainen rakenne aiheuttaa liiallista vaahtoamista, joten pese hunnut/tyllit laittamalla vain vähän pesuainetta pääpesulokeroon. Älä laita pesuainetta esipesulokeroon.
-  Höyryvaihtoehto: höyry soveltuu erinomaisesti rypytyksen silottamiseen, kankaiden raikastamiseen, hajujen neutraloimiseen ja lian poistamiseen, ja se poistaa allergeenit nopeammin vesipesuun verrattuna.



Volumeplus: Smeg tarjoaa malleja, joiden täyttötilavuus on jopa 8 kg, ilman, että parhaat pesutulokset vaarantuisivat ja siten, että energiaa kuluu vain vähän.



Rummun enimmäistilavuus on 10 kg kuivaa pyykkiä.