

# WNP04SEAIN

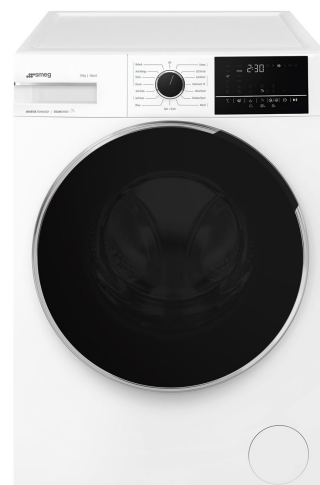













Code EAN	8017709328238
Famille	Lave-linge
Largeur commerciale	60 cm
Profondeur commerciale	Grande capacité
Installation	Pose libre
Type de chargement	Frontal



## Programmes

Commandes	Électronique
Pictogrammes des programmes	Textes EN
Système d'autocollants multilingues	Oui
Nombre de programmes	15



### Programmes

 Antiallergique	Anti-tache	 Chemises
 Coton	 Eco 40-60	 Laine/Lavage à la main
 Mixte	Extérieur	Couette
 Rapide 14 min	 Refresh 30 min	 Rinçage
 Vidange + Essorage	 Autonettoyage	 Synthétique

### Température lavage

à Froid	20°C	30°C
40°C	60°C	90°C

### Programmes spéciaux

Extérieur	Refresh	 Anti-allergique
antitache	 Rapide 14 min	

## Afficheur

Visualisation temps résiduel

Programmation Départ Différé

Indication avancement programme

Type d'afficheur



Touches/Options

Fin de cycle

Vitesse essorage

Température



Prélavage



Rapide



Vapeur

Indicateur d'avancement programme

Sur l'afficheur

Indicateur fin de cycle

Sur l'afficheur

## Technologie



Type de moteur

Brushless / Inverter

Fonctionnement avec contrôle électronique

Oui

Manette sélection programme

Oui

Essorage variable (tours/min)

Sans essorage/ 600/ 800/ 1200/ 1400/ Arrêt cuve pleine

Réglage température sur afficheur/LED

Oui

Cuve en polypropylène

Oui

Tambour

Inox

Volume tambour

65 l

Accessoire pour

Oui

détergent liquide fourni

Diamètre hublot

34 cm

Ouverture hublot

160°

Chargement variable automatique

Oui

Système anti-mousse

Oui

Système pour le contrôle anti-balourd

Automatique

Accès facile au filtre

Oui

Sécurité enfants

Oui

(verrouillage commandes)

## Performance / Etiquette énergétique - Reg. 2019



Nom du fournisseur ou marque

SMEG

Capacité nominale

10 kg

Classe énergétique

A

Energie\_cons\_100

51 kWh

Consommation d'eau

48 litres

Classe d'efficacité d'essorage

B

Classe d'émissions acoustiques dans l'air

B

Niveau sonore

75 dB(A) re 1 pW

Durée du programme à la capacité nominale

3:58 h:min

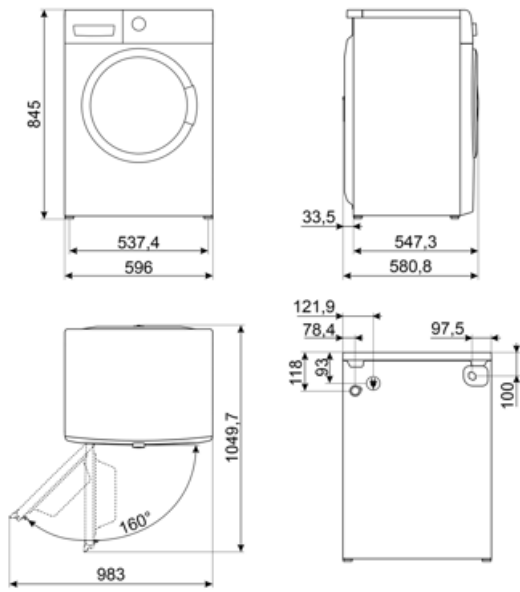

---

## Accessoires Compatibles

















---









**KITPLV2**

kit d'extension pour lave-vaisselle et lave-linge : longueur 2 m.



## Symbols glossary

-  Contrôle de la consommation d'eau : Tous les modèles de lave-linge sont équipés d'un système de chargement variable, selon lequel la machine diversifie automatiquement le cycle de lavage et les temps de fonctionnement en fonction de la quantité et du type de linge introduit, ce qui permet des économies importantes en eau et électricité.
-  Verrouillage commandes : L'option verrouillage des commandes, présente sur différents types de produits, permet de verrouiller toutes les fonctions et programmes sélectionnés ainsi que les commandes, pour une sécurité totale, notamment en présence d'enfants.
-  Afficheur LED : Pour optimiser les performances et simplifier au maximum l'utilisation de l'appareil, certaines machines à laver et certains réfrigérateurs sont équipés d'un afficheur LED qui permet de visualiser l'état de fonctionnement du produit.
-  Nettoyage Filtres : L'option, au moyen de témoins lumineux, avertit de la nécessité d'un nettoyage périodique des filtres, afin d'éviter les oublis et d'assurer ainsi le parfait fonctionnement du sèche-linge dans le temps. La position pratique des filtres rend l'entretien rapide et facile.
-  Option de prélavage : Programme de prélavage adapté aux vêtements particulièrement sales.
-  Cycle Clean : Ce programme est effectué avec le tambour vide et permet de nettoyer les conduits de séchage dans lesquels des brins de tissu vont s'entreposer, ce qui avec le temps peut réduire l'efficacité du séchage. L'écran affiche le symbole du programme à chaque fois qu'il est recommandé d'exécuter le programme.
-  Coton Eco : Symbole faisant référence au programme Cotton Eco
-  Mixte : Programme qui permet de laver des vêtements de différentes couleurs et tissus. Idéal pour le lavage quotidien de charges mixtes de vêtements légèrement sales.
-  Système anti-balourd : Garantit une répartition parfaite du linge à l'intérieur du panier. Si un déséquilibre est détecté, la vitesse d'essorage est ajustée pour redistribuer le linge uniformément dans le panier et ainsi réduire les vibrations.
-  Classe énergétique A
-  Hublot de 34 cm de large : Les grandes dimensions du hublot de 34 cm de large rendent le chargement et le déchargement du linge encore plus facile et rapide, ce qui le rend extrêmement pratique à utiliser.
-  L'évolution de Smeg vers des modèles plus intelligents et plus écologiques a conduit au choix de la technologie Inverter, qui réduit considérablement la consommation.
-  Antiallergique : Programme conçu pour ceux qui ont la peau sensible. Il combine une action de lavage et de rinçage énergique pour les vêtements les plus délicats, qui nécessitent plus de soin et d'attention dans l'élimination complète des détergents.
-  Coton : Symbole utilisé pour indiquer les programmes relatifs aux vêtements en coton.
-  Evacuation de l'eau : Evacuation de l'eau
-  Rapide 14 min : Le programme Rapide 14 min. vous permet de laver des vêtements légèrement sales en très peu de temps.

- 
- |   |   |
|---|---|
|  <p>Refresh : Programme idéal pour rafraîchir les vêtements peu utilisés ou pour une longue période dans le placard, ravive les vêtements, sans avoir besoin de les laver. Enlève facilement les odeurs de fumée et se referme facilement. Idéal pour les vestes et les costumes pour hommes.</p> |  <p>Rinçage : Rinçage</p>  |
|  <p>Chemises : Programme spécial qui vous permet de laver vos chemises avec le plus grand soin, en respectant les tissus et en minimisant la formation de plis, afin que vous puissiez obtenir les meilleurs résultats de repassage dans un court délai.</p>                                      |  <p>Synthétiques : Symbole utilisé pour les programmes synthétiques</p>  |
|  <p>Laine : Il s'agit d'un programme spécial conçu pour répondre aux besoins de lavage de l'un des vêtements les plus populaires en hiver. Permet de laver les vêtements tout en les protégeant et en les gardant doux et volumineux.</p>   |  <p>Option rapide : Option permettant de réduire la durée du programme sélectionné lorsque les vêtements à laver n'ont pas besoin d'être lavés pendant une longue période.</p>                                       |
|  <p>Option vapeur : L'option vapeur disponible sur certains programmes convient pour lisser les plis, rafraîchir les tissus, neutraliser les odeurs et dissoudre la saleté en détruisant les allergènes en moins de temps que de laver le vêtement à l'eau.</p>                                   |  <p>Volumeplus : Smeg propose des modèles avec une capacité de charge allant jusqu'à 11 kg, ce qui permet d'obtenir les meilleurs résultats de lavage tout en garantissant une consommation énergétique réduite.</p> |
|  <p>Le tambour a une capacité maximale de 10 kg de linge sec.</p>   |   |

---

## Benefit (TT)

---

### Steam Energy Technology

Perfect removal of stains, smells, creases and allergens using steam

Steam Energy technology, uses steam, at the beginning or end of the cycle depending on the programme, to remove stains, creases, smells and allergens.