

WNP04SEAIN



EAN-код

Семейство продуктов

Коммерческая ширина

Коммерческая глубина

Установка

Тип загрузки

8017709328238

Стиральная машина

60 см

Большая емкость

Отдельностоящая

Фронтальное



Программы

Управление

Электронный

Индикация программ

Английский

Наклейки на панель управления на разных языках

Да

Количество программ

15

Программы

 Гипоаллергенная

 Против пятен

 Рубашки

 Хлопок

 Eco 40-60

 Шерсть/ ручная стирка

 Смешанное

 Верхняя одежда

 Одеяла

 Быстрая 14 мин.

 Освежение

 Полоскание

 Слив и отжим

 Самоочистка

 Синтетика

Температура стирки

Холодный

20°C

30°C

40°C

60°C

90°C

Специальные программы

Верхняя одежда

Освежение



Гипоаллергенная

Против пятен



Быстрая 14 мин

Дисплей

Индикация оставшегося времени

Отсрочка старта

Индикация хода программы

Тип дисплея



Кнопки/опции

Время окончания

Скорость отжима

Температура



Предварительная стирка



Быстрая



Пар

индикация хода программы

На дисплее

Индикация окончания цикла

На дисплее

Технические характеристики



Тип мотора	Инверторный/ бесщеточный	Жидкое моющее средство в комплекте	Да
Электронное управление	Да	Диаметр дверцы	34 см
Переключатель выбора программы	Да	Угол открывания дверцы	160°
Регулировка скорости отжима на дисплее/ LED	Без отжима/ 600/ 800/ 1200/ 1400/ Остановка с водой в баке	Автоматическая регуляция загрузки	Да
регулировка температуры	Да	Система пеноподавления	Да
Бак из полипропилена	Да	Автобалансировка загруженного белья	Автоматический
Барабан	Нержавеющая сталь	Легкий доступ к фильтру	Да
Объем барабана	65 л	блокировка управления	Блокировка управления

Производительность / Энергопотребление - НОВЫЙ регламент



Название поставщика или торговая марка	SMEG	Класс эффективности центробежной сушки	B
Номинальная мощность	10 кг	Воздушный акустический шум	B
Класс энергоэффективности	A	Воздушный акустический шум	75 дБ(A) re 1пВт
Energy_cons_100	51 кВт/ч	Продолжительность программы при полной загрузке	3:58 h:min
Потребление воды	48 litres		

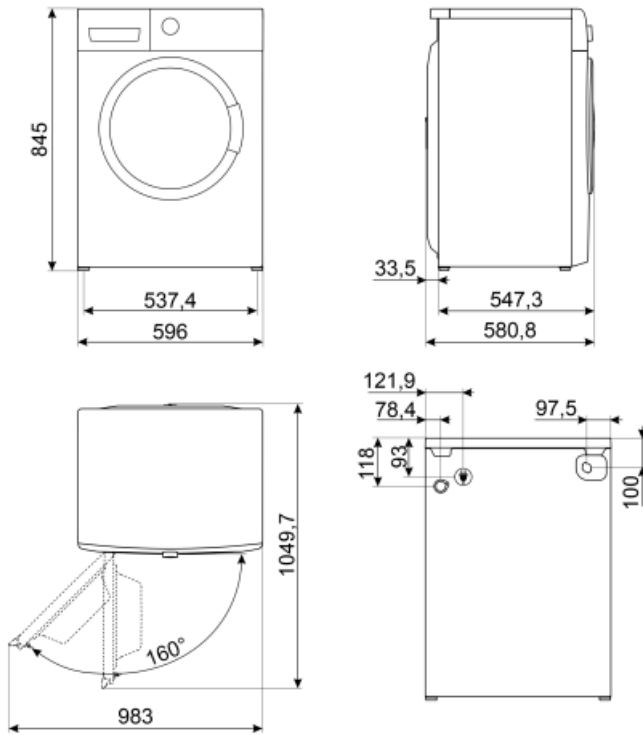

Not included accessories











KITPLV2

Удлинительный шланг для посудомоечных и стиральных машин: длина 2 м.



Symbols glossary (TT)

-  Переменная загрузка: во всех моделях стиральных машин присутствует система переменной загрузки, согласно которой машина автоматически меняет цикл стирки и время работы в зависимости от количества и типа загружаемого белья, что позволяет значительно экономить воду и энергию. мощность, до 30% по сравнению с версиями с фиксированной нагрузкой.
-  Блокировка управления: некоторые модели оснащены устройством для блокировки управления, чтобы не было возможности случайно изменить программу/ цикл приготовления, включить или выключить прибор.
-  34 см: большой загрузочный люк диаметром 34 см делает загрузку и выгрузку белья проще и быстрее при максимальной простоте использования.
-  Эволюция Smeg в направлении более интеллектуальных и экологичных моделей привела к выбору инверторной технологии, которая значительно снижает энергопотребление.
-  Гипоаллергенная: противоаллергическая программа с особым вниманием к полному удалению остатков моющего средства.
-  Хлопок: для загрязненных тканей из хлопка.
-  Слив воды из машины.
-  Автобалансировка загрузки: обеспечивает идеальное распределение белья в барабане. В случае, если обнаружен дисбаланс, скорость вращения начинает регулироваться таким образом, чтобы равномерно перераспределять белье в барабане и, таким образом, уменьшать вибрацию.
-  Светодиодный дисплей: для отображения выбранных программ, функций и опций, а также времени до конца цикла.
-  Эта опция указывает, когда необходима периодическая чистка фильтров, чтобы избежать ошибок и, таким образом, гарантировать безупречное функционирование сушки с течением времени. Удобное расположение фильтров делает обслуживание быстрым и чрезвычайно простым.
-  Предварительная стирка: программа предназначена для сильно загрязненных вещей.
-  Программа очистки была создана для поддержания производительности стиральной /сушильной машины. Дисплей автоматически показывает, когда требуется очистка.
-  Используется для стирки прочного белья из хлопка и льна с обычной степенью загрязнения. Хотя она стирает дольше, чем все другие программы, она обеспечивает значительную экономию энергии и воды. Фактическая температура воды может отличаться от указанной температуры стирки. Если вы загружаете в машину меньшее количество белья (например, 1/2 вместимости или меньше), время программы может автоматически сокращаться. В этом случае потребление энергии и воды снизится еще больше, что обеспечит более экономичную стирку. Эта программа доступна в моделях с индикатором оставшегося времени.
-  Смешанные ткани: этот цикл предназначен для слабозагрязненного белья из хлопка и синтетики или может использоваться только для освежения хранящихся вещей.

-  Сверхбыстрая 14 мин: программа, предназначенная для быстрой стирки небольшого количества белья, идеально подходит для стирки слабозагрязненных вещей.
-  Дополнительное полоскание: можно добавить к выбранной программе, когда требуется более тщательная очистка специальных тканей.
-  Синтетика: для стирки синтетической одежды (рубашки, блузки, смеси синтетики / хлопка и т. д.). Она обеспечивает бережную стирку и имеет более короткий цикл стирки по сравнению с программой «Хлопок». Для штор и тюля используйте программу Synthetic 40°C с выбранными функциями предварительной стирки и предотвращения сминания. Поскольку их сетчатая текстура вызывает чрезмерное пенообразование, постирайте тюль, добавив небольшое количество моющего средства в отделение для основной стирки. Не добавляйте моющее средство в отделение для предварительной стирки.
-  Опция ПАР: пар идеально подходит для разглаживания складок, освежения тканей, нейтрализации запахов и удаления грязи, уничтожая аллергены быстрее, чем при стирке вещей в воде.
-  Класс энергоэффективности A
-  Освежение: идеальная программа для освежения одежды, долгое время хранившейся в помещении, и устранения неприятных запахов без необходимости стирки.
-  Рубашки: программа для быстрой стирки рубашек с особой осторожностью с использованием деликатного отжима для облегчения глажки.
-  Опция, позволяющая сократить время выбранной программы.
-  Volumeplus: Smeg предлагает модели с загрузкой до 8 кг, сохраняя при этом наилучшие результаты стирки и обеспечивая низкое потребление энергии.
-  Барабан рассчитан максимум на 10 кг сухого белья.