

# WNP04SEAIN1

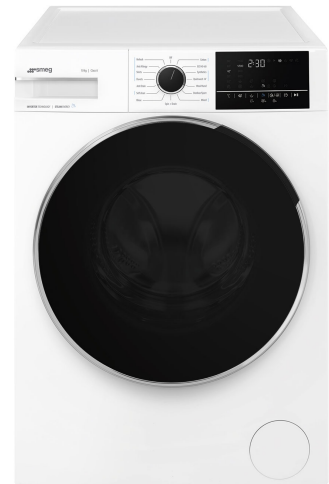

EAN-kode	8017709347154
Produktfamilie	Vaskemaskine
Kommerciel bredde	60 cm
Kommerciel dybde	Høj kapacitet
Installation	Fritstående
Fyldningstype	Forside



## Æstetik

Farve	Hvid	Farve på program/temperaturknop	Sort/Krom
Frontpanelfarve	Hvid	Lågefarve	Sort med chromering
LED/display farve	Hvid	Dør vindue	Kæmpedør
Frontpaneltype	NovaCare	Håndtag farve	Sort
Farve på funktionsknapper	Sort	Skuffefarve	Hvid
Farve på funktionsknapper	Sort	Farve på kabinet	Hvid
Antal knapper	1	Bordpladefarve	Hvid

## Programmer

Betjeneringer	Elektronisk
Programgrafik	Skrevet på EN
Flersproget clipsystem	Ja
Antal programmer	15



## Programmer

Kold vask	 Anti-allergi	Pletafvisende
 Skjorter	 Bomuld	 Eco 40-60
 Uld/Håndvask	 Blandet	Dyne
 Hurtig vask 14 min	 Opdater	 Skyl
 Tømning + Centrifugering	 Selvrens	 Syntetisk

## Vasketemperatur

Køl	20 °C	30 °C
40 °C	60 °C	90 °C

## Specialprogrammer

Genopfrisk	 Uld/Håndvask	 Antiallergisk
Pletresistent	 Hurtig 14 min.	





## Display

Visning af resterende tid	forsinket start	visning af programstatus
---------------------------	-----------------	--------------------------

## Displaytype



## Knapper/valgmuligheder

 Sluttid	 Centrifugeringshastighed	 Temperatur
 Intensiv	 Damp	Smart vand

Visning af programstatus (lys)

På display

Angivelse af programslut (lys)

På display

## Tekniske egenskaber



Holdbarhedsindeks	8.4	Flydende vaskemiddel som tilbehør	Ja
Motortype	Børstefri / inverter	Lågediameter	34 cm
Elektronisk styring	Ja	Lågeåbning	160°
Knap til programvalg	Ja	Automatisk variabel mængde	Ja
Valg af centrifugering på display/led	Ingen centrifugering/ 600/ 800/ 1200/ 1400/ Uden skyllemiddel	Skumdæmpersystem	Ja

Display/LED til temperaturregulering	Ja	Automatisk fordelingsystem	Automatisk
Polypropylenbeholder	Ja	Filter med let adgang	Ja
Tromle	Rustfrit stål	Børnesikring (funktionslås)	Ja
Tromlekapacitet	65 l		

## Ydeevne / Energimærke - Reg. 2019



Leverandørens navn eller varemærke	SMEG	Centrifugeringseffektivitetsklasse	B
Vurderet kapacitet	10 kg	Luftbåren akustisk støjklass	B
Energieffektivitetsklasse	A	Luftbåren akustisk støj	75 dB(A) re 1 pW
Energy_cons_100	51 kWh	Programvarighed ved nominal kapacitet	3:48 h:min
Vandforbrug	51 litres		

## Elektrisk tilslutning

Nominal effekt	2200 W	Frekvens (Hz)	50 Hz
Nuværende	10 A	Kabellængde	140 cm
Spænding (V)	230 V	Stik	(F;E) Schuko

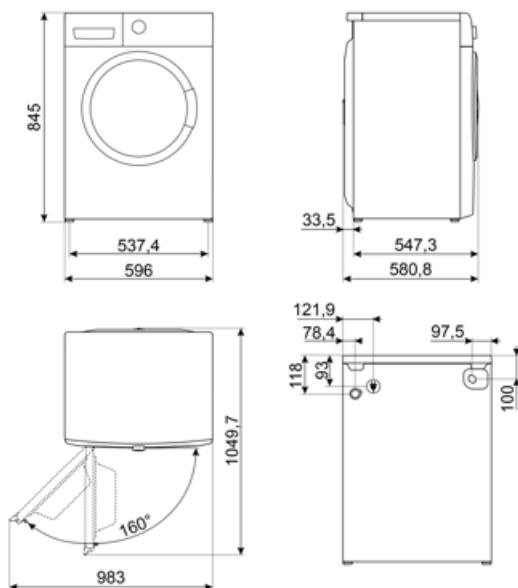

---

## Compatible Accessories

















---











**KITPLV2**

Kit extension for dishwasher and washing machine: lenght mt. 2



## Symbols glossary

-  Variabel belastning: I alle modeller af vaskemaskiner findes systemet med variabel belastning, ifølge hvilken maskinen automatisk diversificerer vaskecyklus og driftstid afhængigt af den indførte mængde og type vasketøj, hvilket giver en betydelig besparelse på vand og energikraft, op til 30% sammenlignet med versioner med fast belastning.
-  Børnesikring: nogle modeller er udstyret med en enhed til at låse programmet / cyklossen, så det ikke på uheldigvis kan ændres.
-  34 cm: Stor påfyldningsluge med en diameter på 34 cm gør det lettere og hurtigere at ifylde og tømme tøj med maksimal brugervenlighed.
-  Intensive: this option intensifies the selected program. Cycle duration and water consumption are reduced by taking into account the type of laundry, while still guaranteeing excellent washing results, even in the case of stains that are difficult to eliminate.
-  Antiallergisk: Antiallergisk program med særlig opmærksomhed på total fjernelse af resterende vaskemiddel.
-  Brug til at vaske dit normalt snavsede, slidstærke bomulds- og linnedvasketøj. Selvom det vasker længere end alle andre programmer, giver det høje energi- og vandbesparelser. Den faktiske vandtemperatur kan afvige fra den angivne vasketemperatur. Når du fylder maskinen med mindre vasketøj (f.eks. ½ kapacitet eller mindre), kan programtiden automatisk blive kortere. I dette tilfælde vil energi- og vandforbruget falde mere, hvilket giver en mere økonomisk vask. Dette program er tilgængeligt i modellerne med indikatoren for resterende tid.
-  Blandede materialer: denne cyklus er designet til let snavset tøj i en blanding af bomuld og syntetiske materialer eller kan bare bruges til at opfriske oplagrede genstande.
-  Opfriskning: et ideelt program til at opfriske tøj, der har været holdt indendørs i lang tid og til at fjerne ubehagelig lugt uden at skulle vaske det.
-  Automatisk lastningsafbalancering: giver en ideel fordeling af vasketøj i tromlen. I tilfælde af at der konstateres en ubalance, begynder rotationshastigheden at blive kontrolleret på en sådan måde, at vasketøjet fordeles jævnt i tromlen og dermed reducerer vibrationer.
-  LED-display: for at vise programmer, valgte funktioner og valgmuligheder og tid til slutningen af cyklossen.
-  Denne valgmulighed adviserer om når der er behov for periodisk rengøring af filtrene for at undgå glemsomhed og dermed garantere, at tørretumbleren fungerer perfekt over tid. Filtrenes bekvemme placering gør vedligeholdelsen hurtig og ekstrem enkel.
-  Smegs udvikling mod mere intelligente og miljøvenlige modeller har ført til valget af Inverter-teknologi, hvilket reducerer forbruget betydeligt.
-  Bomuld: Til snavsede materialer i bomuld
-  Til at dræne vandet fra maskinen.
-  Superhurtig 14 min.: et program designet til at vaske små mængder vasketøj hurtigt, ideel til vask af let snavset tøj.
-  Ekstra skyl: Ekstra skylningsmulighed: kan føjes til det valgte program, når der er behov for mere grundig rengøring af specielle materialer.

-  **Skjorter:** en cyklus til vask af skjorter på kort tid med den største omhu ved hjælp af en rolig centrifugering til nem strygning.
-  **Syntetisk:** til vask af dit syntetiske tøj (skjorter, bluser, syntetiske/bomuldsblandinger osv.). Vasker blidt og har en kortere vaskecyklus sammenlignet med programmet Bomuld. Til gardiner og tyl skal du bruge programmet Syntetisk 40°C med forvask og antikrølningsfunktioner valgt. Da deres maskerede tekstur forårsager overdreven skumdannelse, skal du vaske slørene / tyllen ved at lægge en lille mængde vaskemiddel i hovedvaskerummet. Put ikke vaskepulver i forvaskammeret.
-  **Volumeplus:** Smeg tilbyder modeller med vægt op til 8 kg, samtidig med at de bedste vaskeresultater opretholdes og giver et lavt energiforbrug.
-  **Energieffektivitetsklasse A**
-  **Selvrens:** Dette program, der skal køres med en tom tromle, rengør grundigt indersiden af vaskemaskinen ved at fjerne stof- og vaskemiddelrester samt bakterier, der kan ophobes under vask ved lav temperatur.
-  **Sluttidspunkt:** Denne funktion giver dig mulighed for at indstille det ønskede sluttidspunkt for vaskecyklussen. Du kan planlægge, hvornår dit vasketøj er klar, og tilpasse programmets afslutning til din daglige tidsplan, samtidig med at du sikrer optimale vaskeresultater.
-  **Centrifugeringshastighedskontrol:** På kontrolpanelet er der en drejeknap til centrifugeringshastighed. På nogle modeller er den maksimale centrifugeringshastighed 1400 o / min. Du kan også udelukke centrifugering.
-  **Damp Valgmulighed:** dampen er perfekt til at udjævne folder, opfriske materiale, neutralisere lugt og frigøre snavs, ødelægger allergener hurtigere end ved at vaske genstanden i vand.
-  **Ideelt program til sart og silketøj,** der kræver særlig opmærksomhed ved vask. Det bruger stuetemperaturvand og langsomme tromlerotationer for at sikre maksimal pleje af tøjet. Det bruger vand ved stuetemperatur og langsomme tromlerotationer for at sikre maksimal pleje af tøjet.
-  **Tromlen har en maksimal kapacitet på 10 kg** tørt tøj.
-  **Temperaturjustering:** Giver dig mulighed for at skræddersy vaskeprogrammet til dine behov ved at vælge den mest passende temperatur for at beskytte tekstiler, fjerne snavs og opnå optimale resultater ved hver vask.

## Benefit (TT)

---

### Stor kapacitet

Stor kapacitet til at håndtere tunge belastninger med avancerede programmer for upåklagelige resultater hver vask

### 15 programmer

Op til 15 programmer, der opfylder ethvert dagligt behov

### LED Display

Med soft touch-kontrol og LED-lys til intuitiv og hurtig indstilling og valg af hver mulighed

### Dampenergiteknologi

Perfekt fjernelse af pletter, lugte, folder og allergener ved hjælp af damp

Dampenergiteknologi bruger damp i begyndelsen eller slutningen af cyklussen afhængigt af programmet, til at fjerne pletter, folder, lugte og allergener.

### Inverter med variabel hastighed

Større energieffektivitet, lavere forbrug og længere levetid ved at reducere slid og støj takket være invertermotoren

### Kæmpedør

Øget bekvemmelighed og alsidighed, hvilket gør på- og aflæsning af vasketøj lettere takket være den nye kæmpe døråbning