

WNP04SEAIN1

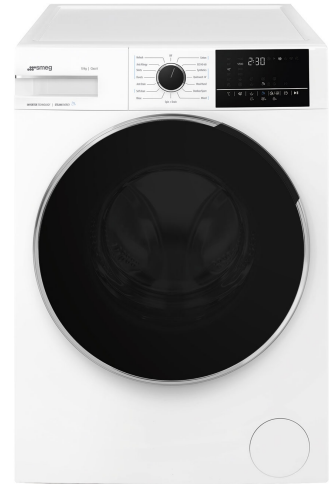

EAN-koodi
Tuoteryhmä
Myyntileveys
Myyntisyvyys
Asennus
Täyttötyyppi

8017709347154
Pyykinpesukone
60 cm
Suuri kapasiteetti
Vapaasti seisova
Täyttö edestä



Programs

Säätimet

Ohjelman graafinen kuvaus
Monikielinen
Ohjelmien määrä
Ohjelmat

Elektroninen
Teksti EN
Kyllä
15

Kylmäpesu



Anti-allergia

Likaa hylkivä



Paidat



Puuvilla



Säästö 40-60



Villa/käsinpesu



Mix Yhdistelmä

Peitto



14 min pikapesuohjelma



Päivitä



Huuhtelu



Liotus + linkous



Self Clean



Synteettiset materiaalit

Pesun lämpötila

Viileä

20°C

30°C

40°C

60°C

90°C

Erikoisohjelmat

Refresh



Villa/käsinpesu



Allergiaohjelma

Tahrannoisto



Pikaohjelma 14 min

Näyttö

Jäljelläolevan ajanilmaisin

Käynnistysviive

Ohjelman kulun ilmaisin

Näytön tyyppi



Painikkeet/vaihtoehdot



Quick Time



Linkousnopeus



Lämpötila



Tehopesu



Höyry

Smart Water

Ohjelman etenemisen merkkivalo

Näytössä

Ohjelman päättymisen merkkivalo

Näytössä

Tekniset ominaisuudet



Kestävyysindeksi

8.4

Moottorin tyyppi

Harjaton/invertteri

Elektroninen säätö

Kyllä

Ohjelmanvalitsin

Kyllä

Linkouksenvalitsin:
näyttö/LED

Ei linkousta/ 600/ 800/
1200/ 1400/ Liotus-
toiminto

Lämpötilan säätö

Kyllä

näytön/LEDien avulla

Polypropulen tankki

Kyllä

Rumpu

Ruostumaton teräs

Rummun tilavuus

65 l

Nestemäisen

Kyllä

pesuaineen annostelu
vakiovarusteena

Luukun läpimitta

34 cm

Luukun avautuminen

160°

Automaattinen määrän
tunnistus

Kyllä

Vaahoamisen
estojärjestelmä

Kyllä

Kuormituksen
tasapainottaminen

Automaattinen

Suodattimeen pääsee
helposti käsiksi

Kyllä

Lapsilukko (toimintojen
esto)

Säätöpaneeli

Suorituskyky / energiamerkintä - as. 2019



Toimittajan nimi tai
tuotemerkki

SMEG

Nimelliskapasiteetti

10 kg

Energialuokka

A

Energy_cons_100

51 kWh

Veden kulutus

51 litres

Kuivauslinkouksen
tehokkuusluokka

B

Äänitasoluokka

B

Äänitaso

75 dB(A) re 1 pW

Ohjelman kesto

3:48 h:min

nimelliskapasiteetilla

Sähköliitännät

Nimellisteho

2200 W

Virta

10 A

Jännite (V)

230 V

Taajuus (Hz)

50 Hz

Johdon pituus

140 cm

Sähköpistokkeen tyyppi

(F;E) Schuko



















Compatible Accessories

KITPLV2

Kit extension for dishwasher and washing machine: lenght mt. 2



Symbols glossary

-  **Vaihteleva täyttö:** Kaikissa pesukonemalleissa on vaihtelevan täytön järjestelmä. Sen ansiosta kone muokkaa automaattisesti pesujaksoa ja käyttöaika sisälle laitettun pyykin määrän ja tyyppin perusteella. Näin vettä ja energiaa voidaan säästää huomattavasti, jopa 30 % kiinteän täytön malleihin verrattuna.
-  **Lapsilukko:** jotkin mallit on varustettu laitteella, joka lukitsee ohjelman/jakson, jottei sitä voitaisi muuttaa vahingossa.
-  **34 cm:** Suuri halkaisijaltaan 34 cm:n täyttöluukku: tekee pyykin täytöstä ja purusta helpompaa ja nopeampaa, mikä lisää käyttömukavuutta.
-  **Intensive:** this option intensifies the selected program. Cycle duration and water consumption are reduced by taking into account the type of laundry, while still guaranteeing excellent washing results, even in the case of stains that are difficult to eliminate.
-  **Antiallerginen:** Antiallerginen ohjelma, joka poistaa tarkasti jäljelle jääneet pesuaineet.
-  **Käytetään normaalisti likaantuneen kestäväen puuvillan ja pellavan pesuun.** Vaikka pesu kestääkin pidempään kuin kaikissa muissa ohjelmissa, se tarjoaa suuria energian ja veden säästöjä. Todellinen veden lämpötila voi poiketa kerrotusta pesulämpötilasta. Kun koneeseen laitetaan vähemmän pyykkiä (esim. ½ tilavuudesta tai vähemmän), ohjelman aika voi lyhentyä automaattisesti. Tässä tapauksessa energian ja veden kulutus vähenevät lisää, jolloin pesusta tulee ympäristöystävällisempää. Tämä ohjelma on saatavissa malleille, joissa näkyy jäljellä oleva aika.
-  **Sekalaiset kankaat:** tämä jakso on suunniteltu kevyesti likaiselle, sekä puuvilla- että keinokuitupyykille, ja sitä voidaan käyttää myös kaapissa olleiden vaatteiden virkistämiseen.
-  **Raikastus:** ihanteellinen ohjelma sellaisten vaatteiden raikastamiseen, joita on säilytetty pitkään, ja epämiellyttävien hajujen poistamiseen ilman tarvetta pestä.
-  **Täytön automaattinen tasapainotus:** tarjoaa pyykin ihanteellisen jakautumisen rummussa. Jos havaitaan epätasapaino, linkousnopeutta aletaan hallinnoida siten, että täyttö jaetaan tasaisesti rummussa, jolloin tärinä vähenee.
-  **LED-näyttö:** näyttää valitut ohjelmat, toiminnot ja vaihtoehdot sekä ajan ennen jakson loppumista.
-  **Tämä toiminto kertoo, kun suodatinten määräaikaishuollusta tarvitaan.** Näin puhdistus muistetaan ja kuivaimen täydellinen toiminta ajan kuluessa taataan. Suodatinten kätevä sijainti tekee huollosta nopeaa ja erittäin yksinkertaista.
-  **Smegin siirtyminen älykkäämpiin ja ympäristöystävällisempiin malleihin on johtanut invertteriteknologian valitsemiseen, mikä karsii kulutusta merkittävästi.**
-  **Puuvilla:** Likaantuneille puuvillakankaille
-  **Koneessa olevan veden tyhjentämiseksi.**
-  **Supernopea 14 min.:** tämä ohjelma on suunniteltu pesemään pieniä määriä pyykkiä nopeasti, mikä tekee siitä ihanteellisen kevyesti likaisten vaatteiden pesemiseen.
-  **Lisähuuhtelu:** Lisähuuhteluvaihtoehto: voidaan lisätä valittuun ohjelmaan, kun erikoisvaatteet tulee pestä entistä tarkemmin.

-  **Paidat:** paitojen tarkka ja lyhyt pesujakso, käytössä hellävarainen linkous helppoa silitystä varten.
-  **Keinokuitu:** keinokuituvaatteiden (paidat, puserot, keinokuitu-/puuvillasekoitukset jne.). Se pesee hellävaroen, ja sen pesujakso on lyhyempi puuvillaohjelmaan verrattuna. Verhoja ja tylliä varten käytä keinokuitujen 40°C:n ohjelmaa, jonka esipesu- ja rypyttymisenestotoiminnot ovat valittuina. Verkkomainen rakenne aiheuttaa liiallista vaahtoamista, joten pese hunnut/tyllit laittamalla vain vähän pesuainetta pääpesulokeroon. Älä laita pesuainetta esipesulokeroon.
-  **Volumeplus:** Smeg tarjoaa malleja, joiden täyttötilavuus on jopa 8 kg, ilman, että parhaat pesutulokset vaarantuisivat ja siten, että energiaa kuluu vain vähän.
-  **Energiatehokkuusluokka A**
-  **Itsepuhdistus:** tämä ohjelma, jota käytetään tyhjällä rummulla, puhdistaa perusteellisesti pesukoneen sisäpuolen poistamalla kangas- ja pesuainejäämät sekä bakteerit, joita voi kerääntyä matalan lämpötilan pesujen aikana.
-  **Päättymisaika:** tämän toiminnon avulla voit asettaa pesujakson halutun päättymisajan. Voit suunnitella, milloin pyykkisi on valmis, ja sovittaa ohjelman päättymisen päivittäiseen aikatauluusi varmistaen samalla optimaaliset pesutulokset.
-  **Linkousnopeuden hallinta:** Ohjauspaneelissa on linkousnopeuden säädin. Joissakin malleissa suurin linkousnopeus on 1400 kierrosta minuutissa. Linkous voidaan myös poissulkea.
-  **Höyryvaihtoehto:** höyry soveltuu erinomaisesti rypytyksen silottamiseen, kankaiden raikastamiseen, hajujen neutraloimiseen ja lian poistamiseen, ja se poistaa allergeenit nopeammin vesipesuun verrattuna.
-  **Ihanteellinen ohjelma** hienoille ja silkisille vaatteille, joiden pesu edellyttää erityishuomiota. Hyödyntää huoneenlämpöistä vettä ja hitaita rummun pyörimistä vaateen maksimaalista hoitoa varten.
-  **Rummun enimmäistilavuus on 10 kg** kuivaa pyykkiä.
-  **Temperature Adjustment:** allows you to tailor the wash cycle to your needs by selecting the most suitable temperature to protect fabrics, remove dirt, and achieve optimal results with every wash.

Benefit (TT)

Suuri kapasiteetti

Suuri kapasiteetti käsitellä raskaita kuormia edistyneillä ohjelmilla moitteettomien tulosten saavuttamiseksi jokaisessa pesussa

15 ohjelmaa

Jopa 15 ohjelmaa jokaiseen päivittäiseen tarpeeseen

LED-näyttö

Pehmeällä kosketusohjauksella ja LED-valoilla intuitiiviseen ja nopeaan säätöön ja kunkin vaihtoehdon valintaan

Steam Energy -teknologia

Täydellinen tahrojen, hajujen ja allergeenien poisto höyryn avulla

Steam Energy -teknologia käyttää höyryä ohjelmasta riippuen joko pesuohjelman alussa tai lopussa poistaakseen tahrat, hajut ja allergeenit.

Invertteri

Parempi energiatehokkuus, pienempi kulutus ja pidempi käyttöikä vähentämällä kulumista ja melua invertterimoottorin ansiosta

Suuri luukku

Entistä mukavampi ja monipuolisempi, mikä helpottaa pyykin lastaamista ja purkamista uuden jättiläismäisen oviaukon ansiosta