

WNP04SEAIN1

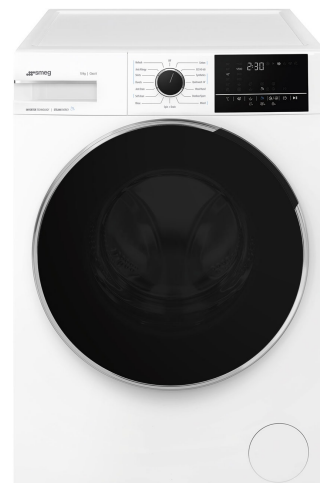

Code EAN	8017709347154
Famille	Lave-linge
Largeur commerciale	60 cm
Profondeur commerciale	Grande capacité
Installation	Pose libre
Type de chargement	Frontal



Esthétique

Couleur	Blanc	Couleur de la manette programmes ou programmes/température	Noir/Chromé
Couleur du bandeau de commandes	Blanc	Couleur du hublot	Noir avec anneau chromé
Couleur des LED / Afficheur	Blanc	Hublot	Géant 51cm
Type de bandeau de commandes	NovaCare	Couleur de la poignée	Noir
Couleur des touches des fonctions	Noir	Couleur du tiroir	Blanc
Couleur de la touche on/off	Noir	Couleur de la carrosserie	Blanc
Nombre de manettes	1	Couleur du top	Blanc

Programmes

Commandes	Électronique
Pictogrammes des programmes	Textes EN
Système d'autocollants multilingues	oui
Nombre de programmes	15

Programmes

Cold Wash	Antiallergique	Anti-tache
Chemises	Coton	Eco 40-60
Laine/Lavage à la main	Mixte	Couette
Rapide 14 min	Refresh 30 min	Rinçage
Vidange + Essorage	Autonettoyage	Synthétique

Température lavage

à Froid	20°C	30°C
40°C	60°C	90°C

Programmes spéciaux

Laine/Lavage à la main	Refresh	Anti-allergique
antitache	Rapide 14 min	

Afficheur

Visualisation temps résiduel	Programmation Départ Différé	Indication avancement programme
------------------------------	------------------------------	---------------------------------

Type d'afficheur

Touches/Options

Fin de cycle	Vitesse essorage	Température
Intensif	Vapeur	Smart Water

Indicateur d'avancement programme Sur l'afficheur
Indicateur fin de cycle Sur l'afficheur

Technologie



Durability index	8,4	Accessoire pour détergent liquide fourni	oui
Type de moteur	Brushless / Inverter	Diamètre hublot	34 cm
Fonctionnement avec contrôle électronique	oui	Ouverture hublot	160°

Manette sélection programme	oui	Chargement variable automatique	oui
Essorage variable (tours/min)	Sans essorage/ 600/ 800/ 1200/ 1400/ Arrêt cuve pleine	Système anti-mousse	oui
Réglage température sur afficheur/LED	oui	Système pour le contrôle anti-balourd	Automatique
Cuve en polypropylène	oui	Accès facile au filtre	oui
Tambour	Inox	Sécurité enfants (verrouillage commandes)	Oui
Volume tambour	65 l		

Performance / Etiquette énergétique - Reg. 2019



Nom du fournisseur ou marque	SMEG	Classe d'efficacité d'essorage	B
Capacité nominale	10 kg	Classe d'émissions acoustiques dans l'air	B
Classe énergétique	A	Niveau sonore	75 dB(A) re 1 pW
Energie_cons_100	51 kWh	Durée du programme à la capacité nominale	3:48 h:min
Consommation d'eau	51 litres		

Raccordement électrique

Puissance nominale (W)	2200 W	Fréquence	50 Hz
Intensité	10 A	Longueur du câble d'alimentation	140 cm
Tension	230 V	Type de prise	(F;E) Schuko

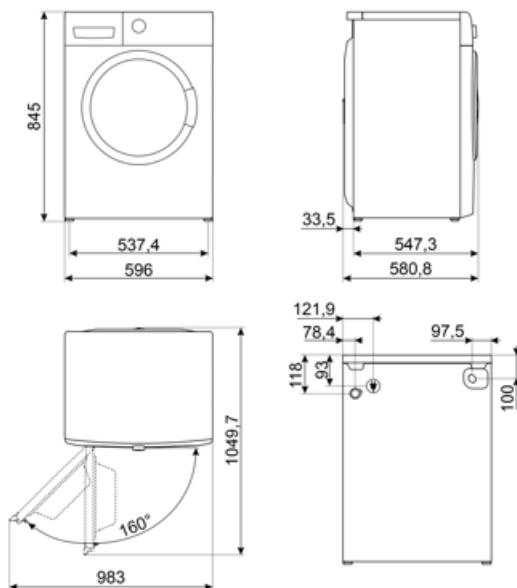

Accessoires Compatibles

KITPLV2

kit d'extension pour lave-vaisselle et
lave-linge : longueur 2 m.



KITSPNC1































KITSPNC

Stacking kit dedicated to WN & DN
Dimension (mm): L598xH35xP618



Symbols glossary

-  Contrôle de la consommation d'eau : Tous les modèles de lave-linge sont équipés d'un système de chargement variable, selon lequel la machine diversifie automatiquement le cycle de lavage et les temps de fonctionnement en fonction de la quantité et du type de linge introduit, ce qui permet des économies importantes en eau et électricité.
-  Verrouillage commandes : L'option verrouillage des commandes, présente sur différents types de produits, permet de verrouiller toutes les fonctions et programmes sélectionnés ainsi que les commandes, pour une sécurité totale, notamment en présence d'enfants.
-  Afficheur LED : Pour optimiser les performances et simplifier au maximum l'utilisation de l'appareil, certaines machines à laver et certains réfrigérateurs sont équipés d'un afficheur LED qui permet de visualiser l'état de fonctionnement du produit.
-  Nettoyage Filtres : L'option, au moyen de témoins lumineux, avertit de la nécessité d'un nettoyage périodique des filtres, afin d'éviter les oublis et d'assurer ainsi le parfait fonctionnement du sèche-linge dans le temps. La position pratique des filtres rend l'entretien rapide et facile.
-  L'évolution de Smeg vers des modèles plus intelligents et plus écologiques a conduit au choix de la technologie Inverter, qui réduit considérablement la consommation.
-  Coton : Symbole utilisé pour indiquer les programmes relatifs aux vêtements en coton.
-  Evacuation de l'eau : Evacuation de l'eau
-  Rapide 14 min : Le programme Rapide 14 min. vous permet de laver des vêtements légèrement sales en très peu de temps.
-  Système anti-balourd : Garantit une répartition parfaite du linge à l'intérieur du panier. Si un déséquilibre est détecté, la vitesse d'essorage est ajustée pour redistribuer le linge uniformément dans le panier et ainsi réduire les vibrations.
-  Lavage à froid : L'option Lavage à froid convient au lavage de vêtements délicats et, en combinaison avec des détergents de pré-traitement, à l'élimination des taches superficielles du linge.
-  Hublot de 34 cm de large : Les grandes dimensions du hublot de 34 cm de large rendent le chargement et le déchargement du linge encore plus facile et rapide, ce qui le rend extrêmement pratique à utiliser.
-  Cette option intensifie le programme sélectionné. Le temps de cycle et la consommation d'eau sont réduits en tenant compte du type de linge, tout en garantissant d'excellents résultats de lavage, même dans le cas de taches difficiles à enlever.
-  Antiallergique : Programme conçu pour ceux qui ont la peau sensible. Il combine une action de lavage et de rinçage énergique pour les vêtements les plus délicats, qui nécessitent plus de soin et d'attention dans l'élimination complète des détergents.
-  Coton Eco : Symbole faisant référence au programme Cotton Eco
-  Mixte : Programme qui permet de laver des vêtements de différentes couleurs et tissus. Idéal pour le lavage quotidien de charges mixtes de vêtements légèrement sales.
-  Refresh : Programme idéal pour rafraîchir les vêtements peu utilisés ou pour une longue période dans le placard, ravive les vêtements, sans avoir besoin de les laver. Enlève facilement les odeurs de fumée et se referme facilement. Idéal pour les vestes et les costumes pour hommes.

-  Rinçage : Rinçage
-  Réglage de l'essorage: Il est possible de régler la vitesse d'essorage, dans certains cas jusqu'à 1600 tr/min, ou même de l'exclure sur différentes machines à laver et lave-linge séchants Smeg.
-  Option vapeur : L'option vapeur disponible sur certains programmes convient pour lisser les plis, rafraîchir les tissus, neutraliser les odeurs et dissoudre la saleté en détruisant les allergènes en moins de temps que de laver le vêtement à l'eau.
-  Programme Résistant aux taches
-  Classe énergétique A
-  Self Clean: this programme, to be run with an empty drum, thoroughly cleans the inside of the washing machine by removing fabric and detergent residues, as well as bacteria that can accumulate during low-temperature washes.
-  End Time : this function allows you to set the desired finishing time of the wash cycle. You can plan when your laundry will be ready, aligning the end of the programme with your daily schedule while ensuring optimal washing results.
-  Chemises : Programme spécial qui vous permet de laver vos chemises avec le plus grand soin, en respectant les tissus et en minimisant la formation de plis, afin que vous puissiez obtenir les meilleurs résultats de repassage dans un court délai.
-  Synthétiques : Symbole utilisé pour les programmes synthétiques
-  Volumeplus : Smeg propose des modèles avec une capacité de charge allant jusqu'à 11 kg, ce qui permet d'obtenir les meilleurs résultats de lavage tout en garantissant une consommation énergétique réduite.
-  Lavage à la main / Délicat : Programme idéal pour les vêtements délicats et en soie qui nécessitent une attention particulière au lavage. Il utilise de l'eau à température ambiante.
-  Le tambour a une capacité maximale de 10 kg de linge sec.
-  Temperature Adjustment: allows you to tailor the wash cycle to your needs by selecting the most suitable temperature to protect fabrics, remove dirt, and achieve optimal results with every wash.

Benefit (TT)

Large capacity

Large capacity to handle heavy loads with advanced programs for impeccable results every wash

15 programmes

Jusqu'à 15 programmes pour répondre à tous vos besoins quotidiens

éclairage LED

Doté d'un contrôle tactile sensible et d'un éclairage LED permettant un réglage rapide et intuitif de chaque fonction.

Technologie Steam Energy

Retire parfaitement les taches, les odeurs, les plis et les allergènes grâce à la vapeur

La technologie Steam Energy utilise de la vapeur, au début ou à la fin du cycle en fonction du programme, pour éliminer les taches, les plis, les odeurs et les allergènes.

Inverter

Une meilleure efficacité énergétique, une consommation réduite et une durée de vie prolongée grâce à la réduction de l'usure et du bruit assurée par le moteur Inverter

Porte géante

Plus pratique et polyvalent, ce modèle facilite le chargement et le déchargement du linge grâce à sa nouvelle porte à large ouverture