

# WNP04SEAIN1

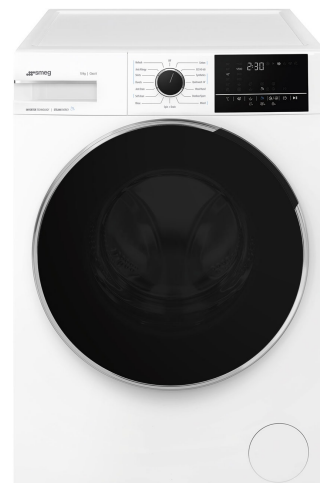

|                    |                 |
|--------------------|-----------------|
| EAN kód            | 8017709347154   |
| Termékcsalád       | Mosógép         |
| Névleges szélesség | 60 cm           |
| Névleges mélység   | Nagy kapacitású |
| Üzembe helyezés    | Szabadon álló   |
| Töltet típusa      | Elülső          |



## Design

|                     |          |                                |                           |
|---------------------|----------|--------------------------------|---------------------------|
| Szín                | Fehér    | Program/hőmérséklet gomb színe | Fekete/króm               |
| Elülső panel szín   | Fehér    | Ajtó színe                     | Fekete krómozott gyűrűvel |
| LED/kijelző színe   | Fehér    | Door window                    | Giant door                |
| Front panel type    | NovaCare | Fogantyú színe                 | Fekete                    |
| Funkciógombok színe | Fekete   | Fiók színe                     | Fehér                     |
| Be/Ki gombok színe  | Fekete   | Cabinet colour                 | Fehér                     |
| Vezérlőgombok száma | 1        | Felső szín                     | Fehér                     |

## Programok

|                           |               |
|---------------------------|---------------|
| Ellenőrző elemek          | Elektronikus  |
| Programmes graphics       | Written in EN |
| Multilanguage clip system | Igen          |
| Programok száma           | 15            |



## Programok

|  |  |  |
|--|--|--|
| Hideg mosás  |  Antiallergén | Foltmentes   |
|  Ingek                         |  Pamut        |  Eco 40-60        |
|  Gyapjú/kézi mosás             |  Keverés      | Paplan   |
|  Gyors mosás 14 perc           |  Frissítés    |  Öblítés          |
|  Vízleeresztés + centrifugálás |  Öntisztítás  |  Műszálas anyagok |

## Mosási hőmérséklet

|       |      |      |
|-------|------|------|
| Hűtés | 20°C | 30°C |
| 40°C  | 60°C | 90°C |

## Speciális programok

|             |  |   |
|-------------|--|---|
| Frissítés   |  Gyapjú/kézi mosás |  Antiallergén |
| Antimacchia |  Gyors 14 perc    |   |





## Kijelző

|                         |                      |                         |
|-------------------------|----------------------|-------------------------|
| Hátralévő idő kijelzése | Késleltetett indítás | programállapot-kijelzés |
|-------------------------|----------------------|-------------------------|

## Megjelenítési típus



## Gombok/opciók

|  |   |   |
|--|---|---|
|  Befejezés ideje |  Centrifugálási sebesség |  Hőmérséklet |
|  Intenzív        |  Gőz                     | Okosvíz   |

Program előrehaladásának visszajelzője (jelzőfény) Állványra

Ciklus vége visszajelző (világítás) Állványra



## MŰSZAKI JELLEMZŐK



|                                |                         |   |       |
|--------------------------------|-------------------------|---|-------|
| Tartóssági index               | 8.4                     | A folyékony mosogatószer-tartozék alapfelszereltség | Igen  |
| Motortípus                     | Kefe nélküli/inverteres | Ajtó átmérője                                       | 34 cm |
| Elektronikus vezérlés működése | Igen                    | Ajtónyitás típusa                                   | 160°  |
| Programválasztó gomb           | Igen                    | Automatikus változó terhelés                        | Igen  |

|  |   |                               |              |
|--|---|-------------------------------|--------------|
| Centrifugálási sebesség kiválasztása a kijelzőn/LED-EN | Centrifugálás nélkül/ 600/ 800/ 1200/ 1400/ Mosógép | Habzástgátló rendszer         | Igen         |
| Kijelző/LED a hőmérséklet szabályozásához              | Igen  | Terheléskiegyenlítő rendszer  | Automatikus  |
| Polipropilén tartály                                   | Igen  | Könnyen hozzáférhető szűrő    | Igen         |
| Kosár  | Rozsdamentes acél                                   | Gyerekszár (funkció blokkoló) | Vezérlőblokk |
| Dobkapacitás   | 65 l  |                               |              |

## Teljesítmény / Energiacímke – 2019-es rendelet

|  |           |   |                  |
|--|-----------|---|------------------|
|   |           |   |                  |
| Szállító neve vagy védjegye  | SMEG      | Centrifugálási hatékonysági osztály     | B                |
| Névleges kapacitás   | 10 kg     | Levegőben terjedő zajosztály            | B                |
| Energihatékonysági osztály   | A         | Levegőben terjedő zaj                   | 75 dB(A) re 1 pW |
| Energy_cons_100  | 51 kWh    | Program időtartama névleges kapacitáson | 3:48 h:min       |
| Vízfogyasztás  | 51 litres |   |                  |

## Elektromos csatlakozás

|                       |        |                 |              |
|-----------------------|--------|-----------------|--------------|
| Névleges teljesítmény | 2200 W | Frekvencia (Hz) | 50 Hz        |
| Áramerősség           | 10 A   | Tápkábel hossza | 140 cm       |
| Feszültség (V)        | 230 V  | Csatlakozódugó  | (F;E) Schuko |

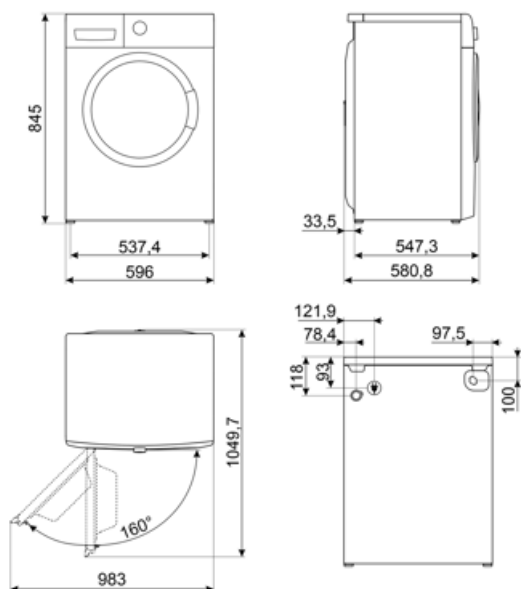

---

## Compatible Accessories

















---

KITPLV2

Hosszabbítókészlet mosogatógéphez és mosógéphez: hossz méterben 2



## Symbols glossary

- |  |  |
|--|--|
|  <p><b>Változtatható terhelés:</b> A mosógépek minden modelljében jelen van a változó terhelésű rendszer, amely szerint a gép automatikusan változtatja a mosási ciklust és a működési időt a betett szennyes mennyiségétől és jellegétől függően, lehetővé téve a víz és az energia jelentős, akár 30%-os megtakarítását a rögzített terhelésű változatokhoz képest.</p>  |  <p><b>Automatikus terheléskiegyenlítés:</b> biztosítja a szennyes ideális eloszlását a dobban. Ha kiegyensúlyozatlanságot észlel, úgy kezdi szabályozni a fordulatszámot, hogy egyenletesen ossza el a szennyeset a dobban, és így csökkentse a rezgést.</p>                 |
|  <p><b>Gyerekszár:</b> egyes modellek olyan funkcióval rendelkeznek, amely lehetővé teszi a program vagy ciklus zárolását, megakadályozva annak véletlen módosítását.</p>  |  <p><b>LED kijelző:</b> a kiválasztott programok, funkciók és opciók, valamint a ciklus végéig eltelt idő megjelenítése.</p>  |
|  <p><b>34 cm:</b> A 34 cm átmérőjű nagyméretű rakodónyílás maximálisan megkönnyíti és felgyorsítja a mosás be- és kirakodását.</p>   |  <p>Ez az opció tanácsot ad, amikor a szűrők rendszeres tisztítására van szükség, hogy elkerülje a feledékenységet, és így hosszú távon garantálja a szárító tökéletes működését. A szűrők kényelmes elhelyezése gyors és rendkívül egyszerű karbantartást tesz lehetővé.</p> |
|  <p><b>Intenzív:</b> ez az opció felerősíti a kiválasztott programot. A ciklus időtartamát és a vízfogyasztást a mosás típusának figyelembe vételével csökkentik, miközben továbbra is kiváló mosási eredményeket garantálnak, még a nehezen eltávolítható foltok esetében is.</p>  |  <p>A Smeg intelligensebb és környezetbarátabb modellek felé történő elmozdulása az inverteres technológia választásához vezetett, ami jelentősen csökkenti a fogyasztást.</p>   |
|  <p><b>Antiallergén:</b> Antiallergén program, különös tekintettel a mosószer maradványának teljes eltávolítására.</p>   |  <p><b>Pamut:</b> Pamutból készült szennyezett textíliákhoz</p>   |
|  <p><b>Használja a normál szennyezettségű, tartós pamut és ágynemű mosására.</b> Bár hosszabb ideig mos, mint az összes többi program, nagy energia- és vízmegtakarítást biztosít. A tényleges víz hőmérséklet eltérhet a megadott mosási hőmérséklettől. Ha kevesebb ruhaneműt tesz a gépbe (pl. ½ töltet vagy kisebb mennyiség), a programidő automatikusan lerövidülhet. Ebben az esetben az energia- és vízfogyasztás még nagyobb mértékben csökken, gazdaságosabb mosást biztosítva. Ez a program a maradékidő-kijelzővel ellátott modellekben érhető el.</p> |  <p><b>Leereszti a gépből a vizet.</b></p>  |
|  <p><b>Vegyes ruhadarabok:</b> ezt a ciklust enyhén szennyezett pamut és szintetikus ruhadarabok mosására tervezték, illetve a sokáig tárolt ruhadarabok frissítésére.</p>   |  <p><b>Szuper gyors 14 perc:</b> kis mennyiségű ruhanemű gyors mosására tervezett program, amely ideális az enyhén szennyezett ruhák mosásához.</p>   |
|  <p><b>Frissítés:</b> ideális program a hosszú ideig tárolt ruhadarabok felfrissítésére és a kellemetlen szagok kiküszöbölésére, mosás nélkül.</p>   |  <p><b>Extra öblítés:</b> Az Extra öblítési opció: hozzáadható a kiválasztott programhoz, ha a speciális textíliák alaposabb tisztítására van szükség.</p>  |



**Ing:** ciklus ingek mosásához rövid idő alatt a lehető legnagyobb gondossággal, óvatos centrifugálással a könnyebb vasalás érdekében.



**Centrifuga szabályozása:** A vezérlőpulton van egy fordulatszám-szabályozó gomb. Egyes modellek esetén a maximális fordulatszám 1400 ford/perc. A centrifugálás elhagyását is választhatja.



**Műszál:** a műszálas ruhák (ingek, blúzok, műszálas/pamut keverékek stb.) mosásához. Kíméletesen mos, és a Pamut programhoz képest rövidebb mosási ciklusa van. Függetlenül és tülhöz használja a szintetikus 40°C programot, az előmosási és gyűrődésgátló funkciók kiválasztásával. Mivel hálós szerkezetük túlzott habzást okoz, a fátlyakat/tüllöket úgy mossa, hogy kevés mosószert tesz a fő mosórekeszbe. Ne tegyen mosószert az előmosó rekeszbe.



**Gőzopció:** a gőz tökéletesen alkalmas a gyűrődések kisimítására, a szövetek felfrissítésére, a szagok semlegesítésére és a szennyeződések fellazítására, az allergének gyorsabb elpusztítására, jobb, mintha a ruhadarabot vízben mosnánk.



**Volumeplus:** A Smeg akár 8 kg terhelésű modelleket is kínál, miközben megőrzi a legjobb mosási eredményeket, és alacsony energiafogyasztást biztosít.



Ideális program a kényes és selyem ruhákhoz, amelyek különös figyelmet igényelnek a mosás során. Szobahőmérsékletű vizet és lassú dobfordulatokat használ a maximális gondosság érdekében.



A energiahatékonysági osztály



A dob maximális kapacitása 10 kg, száraz ruhaneművel számolva.



**Öntisztítás:** ez a program, amelyet üres dobbal kell futtatni, alaposan megtisztítja a mosógép belsejét az anyag- és mosószermaradványok, valamint az alacsony hőmérsékletű mosás során felhalmozódó baktériumok eltávolításával.



**Temperature Adjustment:** allows you to tailor the wash cycle to your needs by selecting the most suitable temperature to protect fabrics, remove dirt, and achieve optimal results with every wash.



**Befejezés időpontja:** ez a funkció lehetővé teszi a mosási ciklus kívánt befejezési idejének beállítását. Megtervezheti, hogy mikor legyen kész a ruhanemű, a program végét a napi ütemtervhez igazítva, miközben biztosítja az optimális mosási eredményeket.

---

## Benefit (TT)

---

### Nagy kapacitású

Nagy kapacitás a nehéz terhek kezelésére fejlett programokkal a kifogástalan eredmény érdekében minden mosásnál

### 15 program

Akár 15 program a napi igények kielégítésére

### LED kijelző

Puha érintésvezérléssel és LED lámpákkal az intuitív és gyors beállításhoz és az egyes opciók kiválasztásához

### Gőzenergia-technológia

A foltok, szagok, gyűrődések és allergének tökéletes eltávolítása gőzzel

A Steam Energy technológia a programtól függően a ciklus elején vagy végén gőzt használ a foltok, gyűrődések, szagok és allergének eltávolítására.

### Inverter

Nagyobb energiahatékonyság, alacsonyabb fogyasztás és hosszabb élettartam a kopás és a zaj csökkentésével az inverteres motornak köszönhetően

### Óriási ajtó

Nagyobb kényelem és sokoldalúság, ami megkönnyíti a ruhák be- és kikapcsolását az új óriási ajtónyitásnak köszönhetően