

WNP04SEAIN1



EAN-kode	8017709347154
Produktgruppe	Vaskemaskin
Kommersiell bredde	60 cm
Kommersiell dybde	Stor kapasitet
Installasjon	Frittstående
Vasketype	Frontmatet



Estetisk linje

Farge	Hvit	Farge på program-/temperaturvrider	Svart/krom
Farge på frontpanel	Hvit	Farge på dør	Sort med ring i krom
LED-display i farge	Hvit	Dørvindu	Kjempedør
Type frontpanel	NovaCare	Farge på dørhåndtak	Sort
Farge på funksjonsknapper	Sort	Farge skuff	Hvit
Farge på funksjonsknapper	Sort	Farge på skap	Hvit
Antall vridere	1	Farge på benkeplate	Hvit

Programs

Kontroller	Elektronisk
Grafikk programmer	Tekst EN
Klips for språkvalg	Ja
Antall programmer	15



Programmer

Kaldvask	 Anti-allergi	Flekk motstandsdyktig
 Skjorter	 Bomull 40 °	 Eco 40-60
 Ull/håndvask	 Mix	Dyner
 Rask vask 14 min	 Forfriske	 Skylle
 Tømme + sentrifugere	 Selvrens	 Syntetisk

Vaske temperatur

Avkjøle	20°C	30°C
40°C	60°C	90 ° C

Spesialprogrammer

Forfrisk	 Ull/håndvask	 Allergiprogram
Fleks sikker	 Hurtigvask 14 min	

Display

Resttidsvisualisering	Forsinket start programmert	programindikator
-----------------------	-----------------------------	------------------

Type display



Knapper/funksjoner

 Endetid	 Spinnhastighet	 Temperatur
 Intensiv	 Damp	Smart vann

Programindikator (lampe)
Indikator for programslutt

På display
På display

Tekniske egenskaper



Holdbarhetsindeks	8.4	Flytende vaskemiddel som tilbehør	Ja
Type motor	Børsteløs / vekselretter	Diameter dør	34 cm
Elektronisk kontroll	Ja	Dørens åpning	160°
Programvrider	Ja	Automatisk variabel mating	Ja
Sentrifugeringsvalg på display/LED	Uten sentrifugering/ 600/ 800/ 1200/ 1400/ Uten skylling	Skumbeskyttelsessystem	Ja
		Lastbalanseringssystem	Automatisk

Display/LED for temperaturregulering	Ja	Lettilgjengelig filter	Ja
Polypropylenbeholder	Ja	Barnelås (funksjonssperre)	Ja
Trommel	Rustfritt stål		
Kapasitet trommel	65 l		

Ytelse / Energimerking - Reg. 2019



Leverandørens navn eller varemerke	SMEG	Effektivitetsklasse sentrifugetørking	B
Merkeytelse	10 kg	Luftbåren akustisk støyklasse	B
Energi effektivitetsklasse	A	Luftbåren akustisk støy	75 dB(A) re 1 pW
Energy_cons_100	51 kWh	Programvarighet ved nominell kapasitet	3:48 h:min
Vannforbruk	51 litres		

Elektrisk tilkobling

Nominell effekt	2200 W	Frekvens (Hz)	50 Hz
Strøm	10 A	Lengde på ledning	140 cm
Spenning (V)	230 V	Støpseltype	(F;E) Schuko

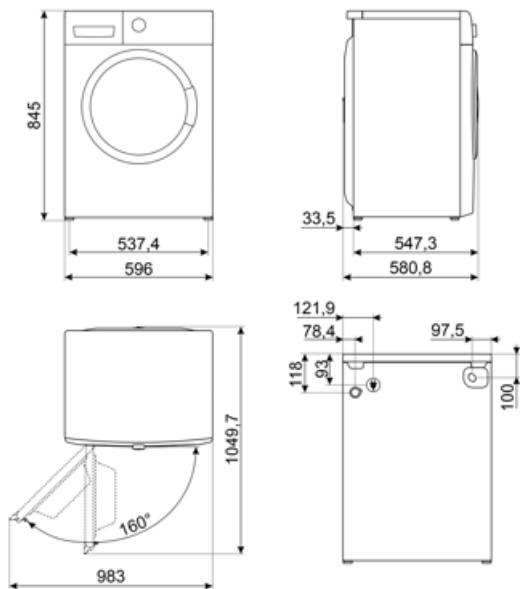



















Compatible Accessories

KITPLV2

Kit extension for dishwasher and washing machine: lenght mt. 2



Symbols glossary

	Variabel last: På alle vaskemaskinmodeller finnes et variabel lastesystem, hvor maskinen automatisk skiller vaskesyklus og driftstid avhengig av mengde og type klesvask som er blitt fylt på, noe som gir en betydelig besparelse av vann og energi, opptil 30% sammenlignet med versjoner med fast last.		Automatisk lastebalansering: Gir en ideell fordeling av klesvask i trommelen. Hvis det oppdages ubalanser vil rotasjonshastigheten bli kontrollert på en måte slik at klesvasken fordeles i trommelen og derfor reduserer vibrasjonen.
	Barnesikring: Noen modeller er utstyrt med en innretning som låser programmet/syklusen slik at den ikke kan endres ved uhell.		LED-display: For å vise programmer, funksjoner og valg som er blitt gjort, samt tid som gjenstår før endt syklus.
	34 cm: Stor lasteluke på 34 cm diameter, gjør lasting/tømming enklere og raskere med maksimal brukskomfort.		Dette valget varsler når regelmessig rens av filter trengs, slik at man unngår glemme det og garantere perfekt funksjon i tørkeren over tid. Den bekvemme posisjonen til filtrene gjør vedlikehold raskt og svært enkelt.
	Intensive: this option intensifies the selected program. Cycle duration and water consumption are reduced by taking into account the type of laundry, while still guaranteeing excellent washing results, even in the case of stains that are difficult to eliminate.		Utviklingen til Smeg mot mer intelligente og økovennlige modeller, har gjort at vi har valgt inverter-teknologi, noe som reduserer energiforbruket betraktelig.
	Allergihemmer: Program som er spesielt utviklet for fullstendig fjerning av gjenværende såpe.		Bomull: For skittent tøy i bomull.
	Bruk til hverdagsvask av normalt skittent tøy, holdbar bomull og lin. Selv om de vaskes lenger enn alle andre programmer, gir det fortsatt høy energi- og vannbesparelse. Faktisk vanntemperatur kan avvike fra den oppgitte vasketemperatureren. Når du fyller maskinen med mindre klesvask (f.eks. ½ kapasitet eller mindre) vil programtiden automatisk kunne bli kortere. Energi- og vannforbruket vil da redusere ytterligere, noe som gir en svært økonomisk vask. Dette programmet er tilgjengelig på modeller med resttidsindikator.		For å tappe vann fra maskin.
	Blandet tøy: Denne syklusen er utviklet for moderat skittent tøy med en blanding av bomull og syntetisk, eller til å friske opp klær som ikke har vært brukt på en stund.		Superhurtig 14 min.: Et program utviklet for hurtigvask av små mengder klær, ideelt for vasking av moderat skittent tøy.
	Refresh: Et ideelt program for oppfrisking av klær som ikke har vært brukt på en stund, for å fjerne dårlig lukt uten å vaske.		Ekstra skyl: Dette valget kan legges til et allerede valgt program for en mer grundig rengjøring av spesielle tøytyper .
	Skjorter: En syklus for kortvarig vask av skjorter, med en delikat sentrifuge for enkel stryking.		Kontroll av sentrifugehastighet: På kontrollpanelet er det en bryterknott for regulering av sentrifugehastighet. På noen modeller er den maksimale hastigheten 1400 r/min. Sentrifugen kan også ekskluderes.



Syntetisk: For å vaske syntetiske klær (skjorter, bluser, syntetisk / blandet bomull osv.). Bruker en mer skånsom metode og har en kortere vaskesyklus sammenlignet med Bomullsprogrammene. For gardiner og slør bør man bruke Syntetisk 40°C med forvask og antikrøllfunksjon valgt. Siden deres finmaskede struktur fører til mer skum, bør man vaske slør og lignende tøy med mindre mengde vaskemiddel i vaskemiddelskuffen. Ikke ha vaskemiddel i forvaskbeholderen.



Dampvalg: Damp er perfekt for jevne ut krøller, friske opp tøy, fjerne dårlig lukt, og løse opp urenheter, noe som bryter ned allergener fortere enn å skylle dem i vann.



Volumeplus: Smeg tilbyr modeller med lastekapasitet opptil 8 kg, mens de beste vaskeresultater og lavt energiforbruk beholdes.



Ideelt program for delikat klesvask og silke som krever spesiell oppmerksomhet. Den bruker vann ved romtemperatur og langsomme trommelrotasjoner for å sikre maksimal pleie av plagget.



Energieffektivitetsklasse A



Trommel har maksimal kapasitet på 10 kg klesvask.



Selvrens: Dette programmet må kjøres med tom trommel, rengjør grundig innsiden av vaskemaskinen ved å fjerne stoff- og vaskemiddelrester, samt bakterier som kan samle seg under lavtemperaturvask.



Temperaturjustering: lar deg skreddersy vaskesyklusen til dine behov ved å velge den best egnede temperaturen for å beskytte tekstiler, fjerne smuss og oppnå optimale resultater med hver vask.



Sluttid: denne funksjonen lar deg stille inn ønsket sluttid for vaskesyklusen. Du kan planlegge når tøyet skal være klart, og justere slutten av programmet med din daglige tidsplan samtidig som du sikrer optimale vaskeresultater.

Benefit (TT)

Stor kapasitet

Stor kapasitet til å håndtere tung last med avanserte programmer for upåklagelige resultater hver vask

15 programmer

Opptil 15 programmer som dekker alle daglige behov

LED Display

Med soft touch berøringskontroll og LED-lys for intuitiv og rask innstilling og valg av hvert alternativ

Dampenergiteknologi

Perfekt fjerning av flekker, lukter, folder og allergener ved hjelp av damp

Dampenergiteknologi, bruker damp, i begynnelsen eller slutten av syklusen, avhengig av programmet, for å fjerne flekker, folder, lukter og allergener.

Inverter

Større energieffektivitet, lavere forbruk og lengre levetid ved å redusere slitasje og støy takket være Inverter-motoren

Kjempedør

Økt bekvemmelighet og allsidighet, noe som gjør fylling og tømning av klesvask enklere takket være den nye gigantiske døråpningen