

WNP04SEAIN1

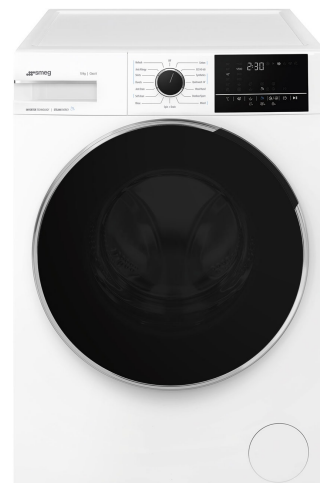

Международный артикул (EAN-код)	8017709347154
Семейство продуктов	Стиральная машина
Коммерческая ширина	60 см
Коммерческая глубина	Большая емкость
Установка	Отдельностоящая
Тип загрузки	Фронтальное

















Эстетика

Цвет	Белый	Цвет переключателя программ / температуры	Черный/Хром
Цвет фронтальной панели	Белый	Цвет дверцы	Черная с хромированной окантовкой
Цвет светодиодного дисплея	Белый	Окно дверцы	Большая дверь
Тип фронтальной панели	NovaCare	Цвет ручек	Черный
Цвет кнопок функций	Черный	Цвет ящика	Белый
Цвет переключателей функций	Черный	Цвет внешних панелей	Белый
Количество переключателей	1	Цвет верхней панели	Белый

Программы

Управление	Электронный
Индикация программ	Английский
Наклейки на панель управления на разных языках	Да
Количество программ	15



Программы

 Стирка в холодной воде	 Гипоаллергенная	 Против пятен
 Рубашки	 Хлопок	 Экономичная 40-60
 Шерсть/ ручная стирка	 Смешанное	Одеяла
 Быстрая 14 мин.	 Освежение	 Полоскание
 Слив и отжим	 Самоочистка	 Синтетика

Температура стирки

Холодный	20°C	30°C
40°C	60°C	90°C

Специальные программы

Освежение	 Шерсть/ ручная стирка	 Гипоаллергенная
Против пятен	 Быстрая 14 мин	

Дисплей

Индикация оставшегося времени	Отсрочка старта	Индикация хода программы
-------------------------------	-----------------	--------------------------

Тип дисплея



Кнопки/опции

 Время окончания	 Скорость отжима	 Температура
 Интенсивная	 Пар	Smart Water

индикация хода программы
Индикация окончания цикла

На дисплее
На дисплее

Технические характеристики



Индекс долговечности	8,4	Жидкое моющее средство в комплекте	Да
Тип мотора	Инверторный/ бесщеточный	Диаметр дверцы	34 см
Электронное управление	Да	Угол открывания дверцы	160°
Переключатель выбора программы	Да		

Регулировка скорости отжима на дисплее/светодиоды	Без отжима/ 600/ 800/ 1200/ 1400/ Остановка с водой в баке	Автоматическая регуляция загрузки	Да
регулировка температуры	Да	Система пеноподавления	Да
Бак из полипропилена	Да	Автобалансировка загруженного белья	Автоматический
Барабан	Нержавеющая сталь	Легкий доступ к фильтру	Да
Объем барабана	65 л	блокировка управления	Блокировка управления

Производительность / Энергопотребление - НОВЫЙ регламент



Название поставщика или торговая марка	SMEG	Класс эффективности центробежной сушки	B
Номинальная мощность	10 кг	Воздушный акустический шум	B
Класс энергоэффективности	A	Воздушный акустический шум	75 дБ(A) re 1пВт
Energy_cons_100	51 кВт/ч	Продолжительность программы при полной загрузке	3:48 h:min
Потребление воды	51 litres		

Электрическое подключение

Номинальная мощность	2200 Вт	Частота тока	50 Гц
Сила тока	10 А	Длина электрического кабеля	140 см
Напряжение	230 В	Тип электрической вилки	Европейская вилка для переменного тока

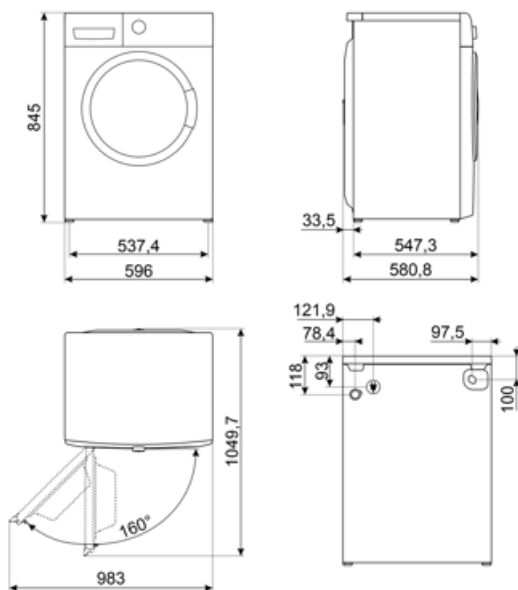















Совместимые Аксессуары



KITPLV2

Удлинительный шланг для посудомоечных и стиральных машин: длина 2 м.



Symbols glossary

-  Переменная загрузка: во всех моделях стиральных машин присутствует система переменной загрузки, согласно которой машина автоматически меняет цикл стирки и время работы в зависимости от количества и типа загружаемого белья, что позволяет значительно экономить воду и энергию. мощность, до 30% по сравнению с версиями с фиксированной нагрузкой.
-  Блокировка управления: некоторые модели оснащены устройством для блокировки управления, чтобы не было возможности случайно изменить программу/ цикл приготовления, включить или выключить прибор.
-  Цифровой дисплей: для отображения выбранных программ, функций и опций, а также времени до конца цикла.
-  Эта опция указывает, когда необходима периодическая чистка фильтров, чтобы избежать ошибок и, таким образом, гарантировать безупречное функционирование сушки с течением времени. Удобное расположение фильтров делает обслуживание быстрым и чрезвычайно простым.
-  Эволюция Smeg в направлении более интеллектуальных и экологичных моделей привела к выбору инверторной технологии, которая значительно снижает энергопотребление.
-  Хлопок: для загрязненных тканей из хлопка.
-  Слив воды из машины.
-  Автобалансировка загрузки: обеспечивает идеальное распределение белья в барабане. В случае, если обнаружен дисбаланс, скорость вращения начинает регулироваться таким образом, чтобы равномерно перераспределять белье в барабане и, таким образом, уменьшать вибрацию.
-  Стирка в холодной воде
-  34 см: большой загрузочный люк диаметром 34 см делает загрузку и выгрузку белья проще и быстрее при максимальной простоте использования.
-  Интенсивный режим: эта опция усиливает выбранную программу. Продолжительность цикла и расход воды сокращаются с учетом типа белья, при этом гарантируются отличные результаты стирки даже в случае трудноудаляемых пятен.
-  Гипоаллергенная: противоаллергическая программа с особым вниманием к полному удалению остатков моющего средства.
-  Используется для стирки прочного белья из хлопка и льна с обычной степенью загрязнения. Хотя она стирает дольше, чем все другие программы, она обеспечивает значительную экономию энергии и воды. Фактическая температура воды может отличаться от указанной температуры стирки. Если вы загружаете в машину меньшее количество белья (например, 1/2 вместимости или меньше), время программы может автоматически сокращаться. В этом случае потребление энергии и воды снизится еще больше, что обеспечит более экономичную стирку. Эта программа доступна в моделях с индикатором оставшегося времени.
-  Смешанные ткани: этот цикл предназначен для слабозагрязненного белья из хлопка и синтетики или может использоваться только для освежения хранящихся вещей.

-  Сверхбыстрая 14 мин: программа, предназначенная для быстрой стирки небольшого количества белья, идеально подходит для стирки слабозагрязненных вещей.
-  Дополнительное полоскание: можно добавить к выбранной программе, когда требуется более тщательная очистка специальных тканей.
-  Регулировка скорости отжима: на панели управления есть ручка регулировки скорости отжима. В некоторых моделях максимальная скорость отжима составляет 1400 об./мин.. Также можно исключить отжим.
-  Опция ПАР: пар идеально подходит для разглаживания складок, освежения тканей, нейтрализации запахов и удаления грязи, уничтожая аллергены быстрее, чем при стирке вещей в воде.
-  Для устойчивых загрязнений
-  Класс энергоэффективности A
-  Программа самоочистки, которую следует запускать при пустом барабане, тщательно очищает внутреннюю часть стиральной машины, удаляя остатки ткани и моющего средства, а также бактерии, которые могут накапливаться во время стирки при низкой температуре.
-  Время окончания: эта функция позволяет установить желаемое время окончания цикла стирки. Вы можете планировать время готовности белья, согласовывая окончание программы с вашим ежедневным графиком и обеспечивая оптимальные результаты стирки.
-  Освежение: идеальная программа для освежения одежды, долгое время хранившейся в помещении, и устранения неприятных запахов без необходимости стирки.
-  Рубашки: программа для быстрой стирки рубашек с особой осторожностью с использованием деликатного отжима для облегчения глажки.
-  Синтетика: для стирки синтетической одежды (рубашки, блузки, смеси синтетики / хлопка и т. д.). Она обеспечивает бережную стирку и имеет более короткий цикл стирки по сравнению с программой «Хлопок». Для штор и тюля используйте программу Synthetic 40°C с выбранными функциями предварительной стирки и предотвращения сминания. Поскольку их сетчатая текстура вызывает чрезмерное пенообразование, постирайте тюль, добавив небольшое количество моющего средства в отделение для основной стирки. Не добавляйте моющее средство в отделение для предварительной стирки.
-  Volumeplus: Smeg предлагает модели с загрузкой до 8 кг, сохраняя при этом наилучшие результаты стирки и обеспечивая низкое потребление энергии.
-  Wool/Hand wash: ideal program for delicate, wool and silk garments that require particular attention in washing. It uses room temperature water and slow drum rotations to ensure maximum garment care.
-  Барабан рассчитан максимум на 10 кг сухого белья.
-  Регулировка температуры: позволяет адаптировать цикл стирки к вашим потребностям, выбирая наиболее подходящую температуру для защиты тканей, удаления грязи и достижения оптимальных результатов при каждой стирке.

Benefit (TT)

Большая загрузка

Большая загрузка для работы с большими объемами белья и усовершенствованные программы обеспечивают безупречный результат при каждой стирке.

15 программ

До 15 программ для удовлетворения любых повседневных потребностей

Светодиодный дисплей

Цифровой дисплей с сенсорным управлением обеспечивает интуитивно понятную и быструю настройку и простоту переключений

Технология "Сила пара"

Идеальное удаление пятен, запахов, складок и аллергенов с помощью пара

Технология "Сила пара" использует пар в начале или в конце цикла в зависимости от программы для удаления пятен, складок, запахов и аллергенов.

Инвертор

Повышенная энергоэффективность, более низкое энергопотребление и более длительный срок службы за счет снижения износа и шума благодаря инверторному двигателю

Широкий люк

Повышенное удобство и универсальность, упрощающие загрузку и выгрузку белья благодаря новому широкому люку