

WNP04SEAIN1



Kód EAN	8017709347154
Rad výrobkov	Práčka
Komerčná šírka	60 cm
Komerčná hĺbka	Veľká kapacita
Inštalácia	Voľne stojaci
Typ náplne	Predný



Estetica

Farba	Biela	Farba regulačného kolieska	Čierna/chrómovaná
Farba predného panela	Biela	Farba regulačného program/teplota	
Farba kontrolky LED/displeja	Biela	Farba dvierok	Čierny s chrómovaným krúžkom
Front panel type	NovaCare	Okno dvierok	Obrovské dvierka
Farba tlačidiel funkcií	Čierna	Farba rukoväti	Čierna
Farba tlačidiel on/off	Čierna	Farba zásuvky	Biela
Počet regulačných koliesok	1	Cabinet colour	White
		Farba vrchu	Biela

Programy

Ovládače	Elektronický
Programmes graphics	Written in EN
Multilanguage clip system	Yes
Počet programov	15



Programy

Pranie za studena	 Antialergický	Odolný voči škvrnám
 Košele	 Bavlna	 Eco 40-60
 Vlna/ručné pranie	 Mix	Posteľná bielizeň
 Rýchle pranie 14 min	 Osvieženie	 Plákanie
 Vypúšťanie + žmýkanie	 Samočistenie	 Syntetické oblečenie

Teplota prania

Chladný	20 °C	30 °C
40 °C	60 °C	90 °C

Špeciálne programy

Osvieženie	 Vlna/ručné pranie	 Antialergický
Odolný voči znečisteniu	 Rýchly 14 min	

Displej

Indikátor zostávajúceho času	oneskorené spustenie	označenie stavu programu
------------------------------	----------------------	--------------------------

Typ displeja



Tlačidlá/možnosti

 Čas konca	 Rýchlosť žmýkania	 Teplota
 Intenzívny	 Para	Inteligentná voda

Indikátor priebehu programu (svetlo)

Na displeji

Indikátor koniec cyklu (svetelná kontrolka)

Na displeji

Technické údaje



Index trvanlivosti	8,4	Tekutý čistiaci prostriedok v štandardnej výbave	Áno
Typ motora	Bezkartáčový/menič	Priemer dvierok	34 cm
Hydrojet	No	Otváranie dvierok	160°
Princíp elektronického riadenia	Áno	Automatická variabilná náplň	Áno
Regulačné koliesko výberu programu	Áno	Odpeňovací systém	Áno

Výber rýchlosti žmýkania na displeji/LED	Bez žmýkania/ 600/ 800/ 1200/ 1400/ Pozastavenie plákania	Systém vyváženia náplne	Automatický
Displej/LED na reguláciu teploty	Áno	Ľahko prístupný filter	Áno
Polypropylénová nádrž	Áno	Wheels	No
Kôš	Nehrdzavejúca oceľ	Detská poistka (blokovanie funkcií)	Riadiaci blok
Kapacita bubna	65 l		

Energetický štítok – reg. 2019



Názov dodávateľa alebo ochranná známka	SMEG	Trieda účinnosti odstredovania	B
Menovitá kapacita	10 kg	Trieda akustického hluku vo vzduchu	B
Trieda energetickej účinnosti	A	Akustický hluk vo vzduchu	75 dB(A) re 1 pW
Energy_cons_100	51 kWh	Dĺžka programu pri menovitej kapacite	3:48 h:min
Spotreba vody	51 litres		

Elektrické pripojenie

Menovitý výkon	2200 W	Frekvencia (Hz)	50 Hz
Prúd	10 A	Dĺžka napájacieho kábla	140 cm
Napätie (V)	230 V	Zátka	(F;E) Schuko

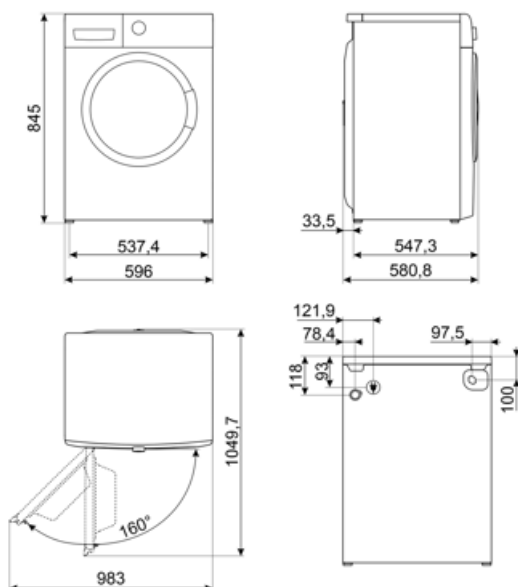



















Compatible Accessories

KITPLV2

Nadstavbová súprava pre umývačky riadu a práčky: dĺžka 2 2



Symbols glossary

- | | |
|---|---|
|  <p>Variabilná náplň: Všetky modely práčok sú vybavené systémom variabilnej náplne, pomocou ktorého práčka automaticky nastaví prací cyklus a čas prania v závislosti od množstva a druhu vlozenej bielizne, čím sa umožní výrazná úspora vody a elektrickej energie, až 30 % v porovnaní s verziami s fixnou náplňou.</p> |  <p>Automatické vyváženie náplne: zaručuje ideálne rozloženie bielizne v bubne. Ak sa zistí nerovnomerné rozloženie, rýchlosť otáčania sa začne riadiť tak, aby bielizeň rovnomerne rozložila v bubne, a tým aj znížili vibrácie.</p> |
|  <p>Detská poistka: niektoré modely sú vybavené zariadením na zablokovanie programu/cyklu, aby sa nedal nechtiac zmeniť.</p> |  <p>Trieda energetickej účinnosti A</p> |
|  <p>Displej LED: zobrazuje zvolené programy, funkcie a možnosti, a zostávajúci čas do konca cyklu.</p> |  <p>34 cm: Vďaka veľkým nakladacím dvierkam s priemerom 34 cm sa bielizeň nakladá a vykladá jednoduchšie, rýchlejšie a pohodlnejšie.</p> |
|  <p>End Time : this function allows you to set the desired finishing time of the wash cycle. You can plan when your laundry will be ready, aligning the end of the programme with your daily schedule while ensuring optimal washing results.</p> |  <p>Táto možnosť upozorňuje, keď je potrebné pravidelné čistenie filtrov, aby používateľ na tento úkon nezabudol a zaručila sa dlhodobá bezchybná prevádzka sušičky. Vďaka pohodlnej polohe filtrov je údržba rýchla a veľmi jednoduchá.</p> |
|  <p>Intenzívny: táto možnosť zvýši intenzitu zvoleného programu. Dĺžka cyklu a spotreba vody sa zníži, ak sa vezme do úvahy typ bielizne, pričom sú stále zaručené vynikajúce výsledky prania, a to aj v prípade ťažko odstrániteľných škvŕn.</p> |  <p>Vývoj spoločnosti Smeg smerom k modelom, ktoré sú inteligentnejšie a šetrnejšie k životnému prostrediu, viedol k používaniu meničovej technológie, ktorá výrazne znižuje spotrebu.</p> |
|  <p>Antialergický: Antialergický program s dôrazom na úplné odstránenie zvyškov pracieho prostriedku.</p> |  <p>Bavlna: Pre znečistené bavlnené tkaniny</p> |
|  <p>Používa sa na normálne znečistenú, trvanlivú bavlnenú a ľanovú bielizeň. Hoci je prací program dlhší než iné, výrazne šetrí elektrickú energiu a vodu. Reálna teplota vody sa môže líšiť od uvedenej teploty prania. Keď naložíte do práčky menšie množstvo bielizne (napr. polovicu kapacity alebo menej), čas programu sa môže automaticky skrátiť. V takom prípade ešte viac stúpne úspora elektrickej energie a vody a pranie je ekonomickejšie. Tento program je dostupný na modeloch s ukazovateľom zostávajúceho času.</p> |  <p>Na vypustenie vody zo zariadenia.</p> |
|  <p>Zmiešané oblečenie: tento cyklus je určený pre mierne znečistenú zmes bavlneného a syntetického oblečenia alebo sa dá použiť na osvieženie skladovaného oblečenia.</p> |  <p>Super rýchly 14 min: program určený na rýchle pranie malého množstva bielizne, ideálny na pranie zľahka znečisteného oblečenia.</p> |
|  <p>Osvieženie: ideálny program na osvieženie oblečenia, ktoré sa dlho skladovalo a odstránenie nepríjemného zápachu bez nutnosti prania.</p> |  <p>Extra plákanie: Možnosť extra plákanie: dá sa pridať k zvolenému programu, keď je potrebné dôkladnejšie vyčistiť špeciálne tkaniny.</p> |



Košele: cyklus na pranie košiel' za krátky čas s najvyššou starostlivosťou, s použitím jemného žmýkania na ľahké žehlenie.



Ovládanie rýchlosti žmýkania: Na ovládacom paneli je regulačné koliesko rýchlosti žmýkania. Na niektorých modeloch je maximálna rýchlosť žmýkania 1400 ot./min. Žmýkanie môžete aj vypnúť.



Syntetické oblečenie: na pranie syntetického oblečenia (košiel', blúzok, synteticko-bavlnených zmesí a pod.). Jemné pranie s kratším pracím cyklom v porovnaní s bavlneným programom. Na záclony a tyl používajte program Syntetické oblečenia 40° so zvolenými funkciami predpieranie a proti krčeniu. Keďže ich mriežková štruktúra spôsobuje nadmerné penenie, perte záclony a tyl tak, že do hlavnej pracovnej priehradky vložíte malé množstvo pracieho prostriedku. Do priehradky predpieranie nedávajte prací prostriedok.



Možnosť para: para je ideálna na vyrovnávanie záhybov, osvieženie tkanín, neutralizáciu zápachov a uvoľnenie nečistôt, pričom zabíja alergény rýchlejšie ako pri praní vo vode.



Objem plus: Spoločnosť Smeg ponúka modely s náplňou až 8 kg, pričom sú zachované najlepšie výsledky prania a nízka spotreba elektrickej energie.



Ideálny program pre jemné a hodvábné oblečenie, ktoré si pri praní vyžaduje špeciálnu pozornosť. Vďaka vode s izbovou teplotou a pomalým otáčkam bubna je zaručená maximálna starostlivosť o oblečenie.



Bubon má maximálnu kapacitu 10 kg suchej bielizne.



Self Clean: this programme, to be run with an empty drum, thoroughly cleans the inside of the washing machine by removing fabric and detergent residues, as well as bacteria that can accumulate during low-temperature washes.



Temperature Adjustment: allows you to tailor the wash cycle to your needs by selecting the most suitable temperature to protect fabrics, remove dirt, and achieve optimal results with every wash.

Benefit (TT)

Veľká kapacita

Veľká kapacita na manipuláciu s ťažkými nákladmi s pokročilými programami pre dokonalé výsledky pri každom praní

15 programov

Až 15 programov na splnenie každej dennej potreby

Displej LED

S jemným dotykovým ovládaním a LED svetlami pre intuitívne a rýchle nastavenie a výber každej možnosti

Technológia parnej energie

Dokonalé odstránenie škvŕn, pachov, záhybov a alergénov pomocou pary

Technológia Steam Energy používa paru na začiatku alebo na konci cyklu v závislosti od programu na odstránenie škvŕn, záhybov, pachov a alergénov.

Menič

Vyššia energetická účinnosť, nižšia spotreba a dlhšia životnosť vďaka zníženiu opotrebovania a hluku vďaka motoru meniča

Obrovské dvere

Zvýšené pohodlie a všestrannosť, uľahčenie nakladania a vykladania bielizne vďaka novému obrovskému otváraniu dverí