

WNP04SEAIN1



EAN-kod	8017709347154
Produktgrupp	Tvättmaskin
Bredd	60 cm
Djup	Stor volym
Installation	Fristående
Typ av matning	Frontmatad



Estetisk linje

Färg	Vit	Färg vred för program eller program/temperatur	Svart/krom
Färg frontpanel	Vit	Färg inspektionsfönster	Svart med förkromad ring
Färg lysdiod/display	Vit	Glaslucka	Extra stor lucka
Typ av frontpanel	NovaCare	Färg handtag	Svart
Färg funktionsknappar	Svart	Lådfärg	Vit
Färg ON/OFF-knapp	Svart	Färg ytskikt	Vit
Antal vred	1	Färg bänkskiva	Vit

Program

Kommandon	Elektroniska
Grafik program	Text EN
Clip för språkval	Ja
Antal program	15

Program

 Kall tvätt	 Hygien	 Fläckborttagning
 Skjortor	 Bomull	 Eco 40–60
 Ylle/Handtvätt	 Blandad	Duntäcke
 Snabbtvätt 14 min	 Refresh	 Sköljning
 Tömning + centrifugering	 Självrengöring	 Syntet

Tvättemperaturer

Kall	20 °C	30 °C
40 °C	60°C	90°C

Specialprogram

Refresh	 Ylle/Handtvätt	 Hygien
Fläckborttagning	 Snabbtvätt 14 min	





Display

Resttidsindikering	Fördröjd start	Programindikator
--------------------	----------------	------------------

Typ av display



Knappar/alternativ

 Sluttid	 Centrifugeringshastighet	 Temperatur
 Intensiv	 Ånga	Smart Water

Programindikator
Indikator för programslut

På display
På display

Teknisk specifikation



Hållbarhetsindex	8,4	Flytande vättmedel som tillbehör	Ja
Typ av motor	Brushless / Inverter	Dörrens diameter	34 cm
Elektroniska kontroller	Ja	Öppning av dörr	160°
Vred för programval	Ja	Automatisk variabel matning	Ja
Display för inställning av centrifugering	Utan centrifugering/ 600/ 800/ 1200/ 1400/ Utan sköljning	Skumskydd	Ja
		Lastbalansering	Automatisk

Display för temperatur	Ja	Lättillgängligt filter	Ja
Vask i polypropylen	Ja	Barnspärr	Inställningsspärr
Korg	Rostfritt stål		
Trummans volym	65 l		

Prestanda/Energimärkning – Reg. 2019



Leverantörens namn eller varumärke	SMEG	Energieffektklass för centrifugering	B
Nominell kapacitet	10 kg	Klass för luftburet akustiskt buller	B
Energiklass	A	Luftburet akustiskt buller	75 dB(A) re 1 pW
Energy_cons_100	51 kWh	Programlängd vid nominell kapacitet	3:48 h:min
Vattenförbrukning	51 litres		

Elektrisk anslutning

Anslutningseffekt	2200 W	Frekvens	50 Hz
Ström	10 A	Sladdens längd	140 cm
Spänning (V)	230 V	Typ av kontakt	(F;E) Eurokontakt

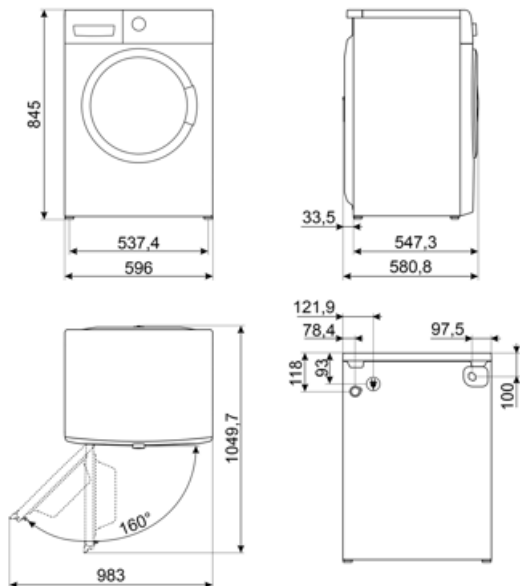

Kompatibela Tillbehör



KITPLV2

Förlängningskit till diskmaskiner och tvättmaskiner 2m





















KITSPNC

Staplingsatts för WN & DN Dimension (mm): L598xH35xP618



KITSPNC1

Symbols glossary

-  Variabel belastning: I alla modeller av tvättmaskiner finns systemet med variabel belastning, enligt vilken maskinen automatiskt diversifierar tvättcykeln och driftstiden beroende på mängden och typen av tvätt, vilket möjliggör en betydande besparing av vatten och energi, upp till 30% jämfört med versioner med fast belastning.
-  Barnlås: vissa modeller är utrustade med en anordning för att låsa programmet / cykeln så att det inte kan ändras av misstag.
-  LCD-display: för att optimera prestanda och förenkla användningen av apparaten.
-  Detta alternativ rekommenderar när det krävs rengöring av filtren för att garantera att torken fungerar perfekt över tid. Filternas bekväma placering gör underhållet snabbt och extremt enkelt.
-  Smegs utveckling mot intelligentare och mer miljövänliga modeller har lett till valet av Inverter-teknik som minskar förbrukningen betydligt.
-  Bomull: För smutsiga bomullstyger
-  För tömning av vattnet i maskinen.
-  Supersnabbt 14 min: ett program som är utformat för att tvätta små mängder tvätt snabbt. Idealiskt för plagg som inte är så smutsiga.
-  Extra sköljning: Alternativet Extra sköljning: kan läggas till i det valda programmet om det krävs en extra noggrann sköljning av särskilda tyger.
-  Automatisk belastningsbalansering: ger en perfekt fördelning av tvätt i trumman. Om obalans registreras börjar rotationshastigheten kontrolleras så att tvätten fördelas jämnt i trumman och därmed minskar vibrationen.
-  Tvätt i kallt vatten
-  34 cm: Stor lucka med en diameter på 34 cm, gör lastning och tömning av tvätt enklare och snabbare med maximal användarvänlighet.
-  Intensiv: detta alternativ intensifierar det valda programmet. Eftersom maskinen tar hänsyn till typen av tvätt så minskar cykelns varaktighet och vattenförbrukning samtidigt som utmärkta tvättresultat garanteras, även i fall med fläckar som är svåra att avlägsna.
-  Allergivänligt: Allergivänligt program som fokuserar särskilt på fullständigt avlägsnande av tvättmedelsrester.
-  Använd det för att tvätta din normalt nedsmutsade, tåliga bomulls- och linnetyg. Även om tvättiden är längre än i alla andra program så erbjuder det höga energi- och vattenbesparingar. Den faktiska vattentemperaturen kan skilja sig från den angivna tvättemperaturen. När maskinen laddas med en mindre mängd tvätt (t.ex. ½ kapaciteten eller mindre) så kan programtiden minska automatiskt. På så sätt kommer energi- och vattenförbrukningen att sjunka vilket ger en mer ekonomisk tvätt. Detta program är tillgängligt i modeller med en indikator för återstående tid.
-  Blandade tyger: den här cykeln är utformad för blandad tvätt i bomull och syntet, som inte är så smutsig. Den kan även användas för att fräscha upp plagg som inte används så ofta.
-  Refresh: ett program som är perfekt för att fräscha upp plagg som har varit inomhus länge och för att avlägsna dålig lukt utan att behöva tvätta dem.
-  Skjortor: en cykel som tvättar skjortor på kort tid med största försiktighet och som använder en varsam centrifugering för enkel strykning.

-  **Kontroll av centrifugeringshastighet:** På kontrollpanelen finns det ett vred för kontroll av centrifugeringshastigheten. För vissa modeller är den maximala centrifugeringshastigheten 1 400 rpm/min. Det går även att stänga av centrifugeringen.
-  **Ångalternativ:** ångan är perfekt för att släta ut skrynkliga plagg, fräscha upp tyger, neutralisera lukter, lösa upp smuts och avlägsna allergener snabbare än om plagget behöver tvättas.
-  ...
-  **Energieffektivitetsklass A**
-  **Självrengöring:** detta program, som ska köras med en tom trumma, rengör tvättmaskinens insida noggrant genom att ta bort tyg- och tvättmedelsrester, samt bakterier som kan ansamlas under tvättar vid låg temperatur.
-  **Sluttid:** med den här funktionen kan du ställa in önskad sluttid för tvättcykeln. Du kan planera när din tvätt är klar och anpassa programmets slut till ditt dagliga schema samtidigt som du säkerställer optimala tvättresultat.
-  **Syntet:** för tvätt av dina syntetplagg (skjortor, blusar, blandmaterial med syntet/bomull o.s.v.). Det tvättar skonsammare och har en kortare tvättcykel jämfört med bomullsprogrammet. Använd programmet Syntet 40 °C för gardiner och tyll och välj förtvätt- och antiskrynkelfunktionerna. Eftersom nätstrukturen i gardiner och tyll orsakar överdriven skumbildning så ska en liten mängd tvättmedel användas i facket för huvudtvätt. Håll inte i tvättmedel i förtvättsfacket.
-  **Volymplus:** Smeg tillhandahåller modeller som kan laddas med upp till 8 kg, samtidigt som de fortfarande ger de bästa tvättresultaten och garanterar låg energiförbrukning.
-  **Perfekt program** för tvätt av ömtåliga plagg och sidenplagg som behöver tvättas extra försiktigt. Det använder vatten i rumstemperatur och långsamma trumrotationer för att försäkra maximal skonsamhet för plaggen.
-  **Trumman** har en maximal kapacitet på 10 kg torr tvätt.
-  **Temperaturjustering:** låter dig skraddarsy tvättcykeln efter dina behov genom att välja den lämpligaste temperaturen för att skydda tyger, ta bort smuts och uppnå optimala resultat med varje tvätt.

Benefit (TT)

Stor volym

Stor kapacitet att hantera tunga laster med avancerade program för oklanderliga resultat varje tvätt

15 program

Upp till 15 program för att tillgodose varje dagligt behov

LED-display

Med mjuk kontroll och LED-lampor för intuitiv och snabb inställning och val av varje alternativ

Ångenergiteknik

Perfekt avlägsnande av fläckar, lukter, veck och allergener med hjälp av ånga

Ångenergiteknik, använder ånga, i början eller slutet av cykeln beroende på programmet, för att ta bort fläckar, veck, lukter och allergener.

Växelriktare

Ökad energieffektivitet, lägre förbrukning och längre livslängd genom att minska slitage och buller tack vare växelriktarmotorn

Extra stor lucka

Ökad bekvämlighet och mångsidighet, vilket gör det enklare att lasta och avlasta tvätt tack vare den nya gigantiska dörröppningen