

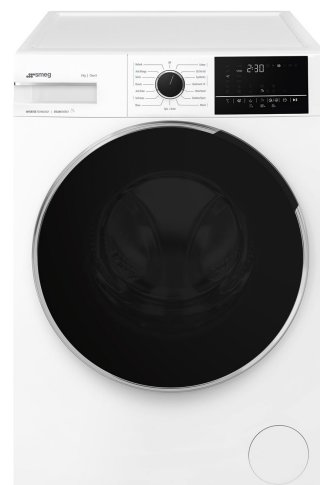















WNP84SEAIN

EAN Code	8017709328214
Skupina výrobků	Pračka
Komerční šířka	60 cm
Komerční hloubka	Standardní kapacita
Instalace	Volně stojící
Typ produktu	Fronta



Programy

Ovládání	Elektronické
Programmes graphics	Written in EN
Multilanguage clip system	Yes
Počet programů	15
Programy	

 Antialergický	Ochrana proti skvrnám	 Košile
 Bavlna	 Eco 40 – 60	 Vlna / ruční praní
 Mix	Venkovní	Příkrývka
 Rychlé praní 14 min	 Obnovit	 Máčání
 Vypuštění + odstředování	 Samočištění	 Syntetika
Teplota praní		
Chlad	20 °C	30 °C
40 °C	60 °C	90 °C
Zvláštní programy		
Obnovit	Venkovní	 Košile
 Vlna	 Rychlý 14 min	

Displej

Ukazatel zbytkového času

Odložený start

Indikace stavu programu

Typ zobrazení



Tlačítka/možnosti

Čas ukončení

Otáčky při odstředování

Teplota



Předpírka



Rychlé



Pára

Kontrolka průběhu programu (světlo)

Na displeji

Kontrolka konce cyklu (světlo)

Na displeji

Technické parametry



Typ motoru

Bezkartáčový/měnič

Fungování s elektronickým řízením

Ano

Knoflík pro výběr programu

Ano

Volba rychlosti otáčení na displeji/LED

Žádné odstředování/ 600/ 800/ 1200/ 1400/ Pozastavení máchání

Displej/led pro regulaci teploty

Ano

Polypropylenová nádrž

Ano

Košík

Nerezová ocel

Objem bubny

55 l

Průměr dvířek

34 cm

Otevírání dvířek

160°

Automatické proměnlivé zatížení

Ano

Odpeňovací systém

Ano

Systém vyrovnávání zatížení

Automatické

Snadno přístupný filtr

Ano

Dětský zámek (blokování funkcí)

Kontrolní blok

Systém ochrany před vytopením

Ano

Výkon/energetický štítek – nař. 2019



Supplier's name or trademark

SMEG

Rated Capacity

8 kg

Energy Efficiency Class

A

Energy_cons_100

47 kWh

Water Consumption

43 litres

Spin-drying efficiency class

B

Airborne acoustical noise class

A

Airborne acoustical noise

72 dB(A) re 1 pW

Programme duration at rated capacity

3:38 h:min

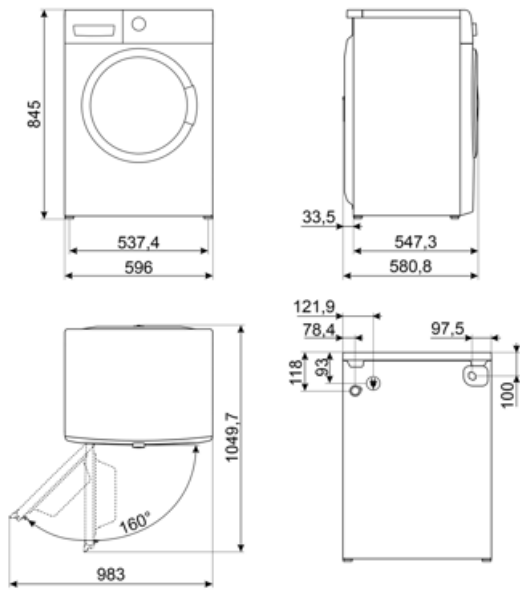



















Not included accessories

KITPLV2

Sada prodloužení pro myčku nádobí a pračku: délka m. 2



Symbols glossary (TT)

 <p>Variabilní náplň: Ve všech modelech praček je přítomen systém variabilní náplně, podle kterého pračka automaticky diverzifikuje prací cyklus a dobu provozu v závislosti na množství a typu vloženého prádla, což umožňuje výraznou úsporu vody a energie až 30 % ve srovnání s verzemi s pevnou náplní.</p>	 <p>Automatické vyvažování náplně: zajišťuje ideální rozložení prádla v bubnu. V případě zjištění nerovnováhy se rychlost otáčení začne řídit tak, aby se prádlo rovnoměrně rozložilo v bubnu, a tím se snížily vibrace.</p>
 <p>Dětský zámek: některé modely jsou vybaveny zařízením pro uzamčení programu/cyklu, takže jej nelze omylem změnit.</p>	 <p>LED displej: zobrazuje vybrané programy, funkce a možnosti a čas do konce cyklu.</p>
 <p>34 cm: Velký nakládací otvor o průměru 34 cm usnadňuje a urychluje nakládání a vykládání prádla s maximální snadností použití.</p>	 <p>Tato možnost doporučuje, kdy je nutné pravidelné čištění filtrů, aby zabránilo zapomnění a tím se zaručila dokonalé dlouhodobé fungování sušičky. Díky pohodlné poloze filtrů je údržba rychlá a extrémně jednoduchá.</p>
 <p>Invertorová technologie: Vývoj sušiček Smeg směrem k inteligentnějším a ekologicky udržitelnějším modelům vedl k volbě použití invertorové technologie s tepelnými čerpadly, což výrazně snižuje spotřebu energie.</p>	 <p>Předpírka: program určený pro silně znečištěné oděvy.</p>
 <p>Antialergický: Antialergický program se zvláštním důrazem na úplné odstranění zbytkového detergentu.</p>	 <p>Čisticí program: K zachování výkonu pračky/sušičky byl vytvořen čisticí program. Na displeji se automaticky zobrazí, když je vyžadováno čištění.</p>
 <p>Bavlna: Pro znečištěné textilie z bavlny</p>	 <p>Používejte k praní běžně znečištěné, odolné bavlny a prádla. Ačkoli je praní delší než všechny ostatní programy, poskytuje vysokou úsporu energie a vody. Skutečná teplota vody se může lišit od uvedené teploty praní. Pokud pračku naplníte menším množstvím prádla (např. 1/2 kapacity nebo méně), může se doba trvání programu automaticky zkrátit. V tomto případě se spotřeba energie a vody sníží více, což zajistí ekonomičtější praní. Tento program je k dispozici u modelů s indikátorem zbývajících času.</p>
 <p>Vypuštění vody ze zařízení.</p>	 <p>Smišené textilie: tento cyklus je určen pro lehce znečištěné prádlo z bavlny a syntetických látek, nebo může být použit pouze k osvěžení uložených položek.</p>
 <p>Super rychlý 14 min.: program určený k rychlému praní malých množství prádla, ideální pro praní lehce znečištěných oděvů.</p>	 <p>Osvěžení: ideální program pro osvěžení oděvů, které byly po dlouhou dobu skladovány, a odstranění nepříjemných zápachů bez nutnosti je prát.</p>
 <p>Extra máchání: Možnost extra máchání: lze přidat do vybraného programu, pokud je zapotřebí důkladnější čištění speciálních tkanin.</p>	 <p>Košile: krátkodobý cyklus pro praní košil s maximální péčí, pomocí jemného otáčení pro snadné žehlení.</p>



Syntetika: K praní syntetického oblečení (košile, blůzy, směsi syntetiky/bavlny atd.). Pere jemně a má kratší prací cyklus ve srovnání s programem Bavlna. U záclon a tylu použijte program Syntetika 40 °C s vybranými funkcemi předpírky a proti pomačkání. Vzhledem k tomu, že jejich síťovaná struktura způsobuje nadměrné pění, perte záclony/tyl s přidáním malého množství pracího prostředku do přihrádky pro hlavní praní. Nedávejte prací prostředek do přihrádky na předpírku.



Možnost, která umožňuje zkrátit časy vybraného programu.



Buben má maximální kapacitu 8 kg suchého prádla.



Vlna: tento program pro vlnu nebo jemné textilie používá pomalejší otáčení bubnu, aby byla zajištěna maximální péče o oděvy.



Možnost napařování: pára je ideální pro vyhlazení záhybů, osvěžení tkanin, neutralizaci zápachu a uvolnění nečistot, likvidaci alergenů rychleji než praním prádla ve vodě.



Třída energetické účinnosti A