

WNP84SEAIN

EAN-koodi	8017709328214
Tuoteryhmä	Pyykinpesukone
Myyntileveys	60 cm
Myyntisyvyys	Vakiokapasiteetti
Asennus	Vapaasti seisova
Täyttötyyppi	Täyttö edestä

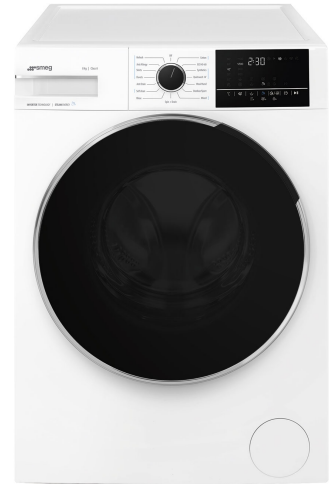

Programs

Säätimet

Ohjelman graafinen kuvaus

Monikielinen

Ohjelmien määrä

Ohjelmat

Elektroninen

Teksti EN

Kyllä

15



Anti-allergia

Likaa hylkivä



Paidat



Puuvilla



Säästö 40-60



Villa/käsinpesu



Yhdistelmä

Ulkoiluvaatteet

Peitto



14 min pikapesuohjelma



Päivitä



Huuhtelu



Liotus + linkous



Self Clean



Synteettiset materiaalit

Pesun lämpötila

Viileä

20°C

30°C

40°C

60°C

90°C

Erikoisohjelmat

Refresh

Ulkoiluvaatteet



Paidat



Villa



Pikaohjelma 14 min

Näyttö

Jäljelläolevan ajanilmaisin

Käynnistysviive

Ohjelman kulun ilmaisin

Näytön tyyppi



Painikkeet/vaihtoehdot

Quick Time

Linkousnopeus

Lämpötila



Esipesu



Pikaohjelma



Höyry

Ohjelman etenemisen merkkivalo

Näytössä

Ohjelman päättymisen merkkivalo

Näytössä

Tekniset ominaisuudet



Moottorin tyyppi

Harjaton/invertteri

Elektroninen säätö

Kyllä

Ohjelmanvalitsin

Kyllä

**Linkouksenvalitsin:
näyttö/LED**

Ei linkousta/ 600/ 800/
1200/ 1400/ Liotus-
toiminto

**Lämpötilan säätö
näytön/LEDien avulla**

Kyllä

Polypropulen tankki

Kyllä

Rumpu

Ruostumaton teräs

Rummun tilavuus

55 l

Luukun läpimitta

34 cm

Luukun avautuminen

160°

**Automaattinen määrän
tunnistus**

Kyllä

**Vaahoamisen
estojärjestelmä**

Kyllä

**Kuormituksen
tasapainottaminen**

Automaattinen

**Suodattimeen pääsee
helposti käsiksi**

Kyllä

**Lapsilukko (toimintojen
esto)**

Säätöpaneeli

Vesiturvallisuusjärjestelmä Kyllä

Suorituskyky / energiamerkintä - as. 2019



**Toimittajan nimi tai
tuotemerkki**

SMEG

Nimelliskapasiteetti

8 kg

Energialuokka

A

Energy_cons_100

47 kWh

Veden kulutus

43 litres

**Kuivauslinkouksen
tehokkuusluokka**

B

Äänitasoluokka

A

Äänitaso

72 dB(A) re 1 pW

Ohjelman kesto

3:38 h:min

nimelliskapasiteetilla

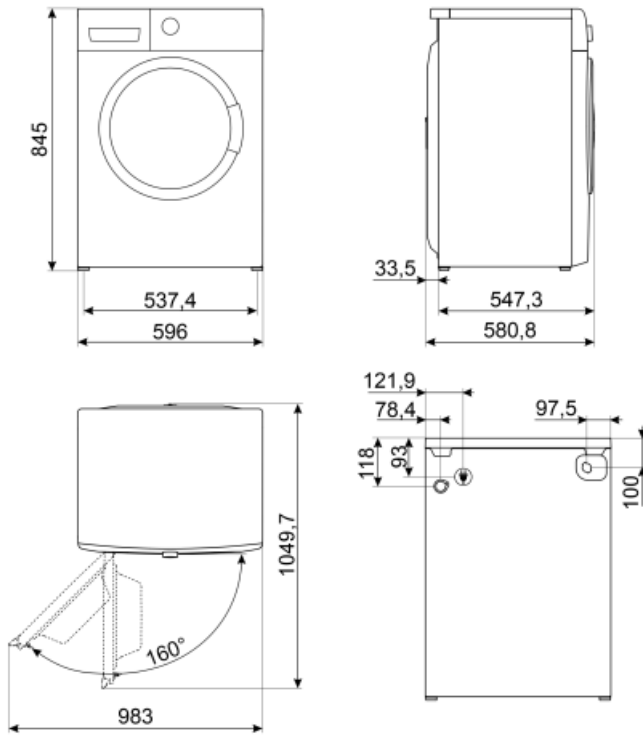



















Not included accessories

KITPLV2

Kit extension for dishwasher and washing machine: lenght mt. 2



Symbols glossary (TT)

-  **Vaihteleva täyttö:** Kaikissa pesukonemalleissa on vaihtelevan täytön järjestelmä. Sen ansiosta kone muokkaa automaattisesti pesujaksoa ja käyttöaikaa sisälle laitettun pyykin määrän ja tyyppin perusteella. Näin vettä ja energiaa voidaan säästää huomattavasti, jopa 30 % kiinteän täytön malleihin verrattuna.
-  **Lapsilukko:** jotkin mallit on varustettu laitteella, joka lukitsee ohjelman/jakson, jottei sitä voitaisi muuttaa vahingossa.
-  **34 cm:** Suuri halkaisijaltaan 34 cm:n täyttöluukku: tekee pyykin täytöstä ja purusta helpompaa ja nopeampaa, mikä lisää käyttömukavuutta.
-  **Smegin siirtyminen älykkäämpiin ja ympäristöystävällisempiin malleihin on johtanut invertteriteknologian valitsemiseen, mikä karsii kulutusta merkittävästi.**
-  **Antiallerginen:** Antiallerginen ohjelma, joka poistaa tarkasti jäljelle jääneet pesuaineet.
-  **Puuvilla:** Likaantuneille puuvillakankaille
-  **Koneessa olevan veden tyhjentämiseksi.**
-  **Supernoepa 14 min.:** tämä ohjelma on suunniteltu pesemään pieniä määriä pyykkiä nopeasti, mikä tekee siitä ihanteellisen kevyesti likaisten vaatteiden pesemiseen.
-  **Lisähuuhtelu:** Lisähuuhteluvaihtoehto: voidaan lisätä valittuun ohjelmaan, kun erikoisvaatteet tulee pestä entistä tarkemmin.
-  **Täytön automaattinen tasapainotus:** tarjoaa pyykin ihanteellisen jakautumisen rummussa. Jos havaitaan epätasapaino, linkousnopeutta aletaan hallinnoida siten, että täyttö jaataan tasaisesti rummussa, jolloin tärinä vähenee.
-  **LED-näyttö:** näyttää valitut ohjelmat, toiminnot ja vaihtoehdot sekä ajan ennen jakson loppumista.
-  **Tämä toiminto kertoo, kun suodatinten määräaikaishuudistusta tarvitaan. Näin huudistus muistetaan ja kuivaimen täydellinen toiminta ajan kuluessa taataan. Suodatinten kätevä sijainti tekee huollosta nopeaa ja erittäin yksinkertaista.**
-  **Esipesu:** ohjelma, joka on suunniteltu erittäin likaisille vaatteille.
-  **Puhdistusohjelma:** Puhdistusohjelma on luotu ylläpitämään pesu-/kuivauskoneen suorituskykyä. Näytössä näkyy automaattisesti, kun puhdistus on tarpeen.
-  **Käytetään normaalisti likaantuneen kestäväen puuvillan ja pellavan pesuun. Vaikka pesu kestääkin pidempään kuin kaikissa muissa ohjelmissa, se tarjoaa suuria energian ja veden säästöjä. Todellinen veden lämpötila voi poiketa kerrotusta pesulämpötilasta. Kun koneeseen laitetaan vähemmän pyykkiä (esim. ½ tilavuudesta tai vähemmän), ohjelman aika voi lyhentyä automaattisesti. Tässä tapauksessa energian ja veden kulutus vähenevät lisää, jolloin pesusta tulee ympäristöystävällisempää. Tämä ohjelma on saatavissa malleille, joissa näkyy jäljellä oleva aika.**
-  **Mix** **Sekalaiset kankaat:** tämä jakso on suunniteltu kevyesti likaiselle, sekä puuvilla- että keinokuitupyykille, ja sitä voidaan käyttää myös kaapissa olleiden vaatteiden virkistämiseen.
-  **Raikastus:** ihanteellinen ohjelma sellaisten vaatteiden raikastamiseen, joita on säilytetty pitkään, ja epämiellyttävien hajujen poistamiseen ilman tarvetta pestä.
-  **Paidat:** paitojen tarkka ja lyhyt pesujakso, käytössä hellävarainen linkous helppoa silitystä varten.



Keinokuitu: keinokuituvaatteiden (paidat, puserot, keinokuitu-/puuvillasekoitukset jne.). Se pesee hellävaroen, ja sen pesujakso on lyhyempi puuvillaohjelmaan verrattuna. Verhoja ja tylliä varten käytä keinokuitujen 40°C:n ohjelmaa, jonka esipesu- ja rypyttymisenestotoiminnot ovat valittuina. Verkkomainen rakenne aiheuttaa liiallista vaahtoamista, joten pese hunnut/tyllit laittamalla vain vähän pesuainetta pääpesulokeroon. Älä laita pesuainetta esipesulokeroon.



Valinta, jonka avulla valitun ohjelman aikaa voidaan vähentää.



Rummun enimmäistilavuus on 8 kg kuivaa pyykkiä.



Villa: tässä erityisesti villalle tai herkille kankailla suunnitellussa ohjelmassa rumpu pyörii hitaasti vaatteiden parasta huolenpitoa varten.



Höyryvaihtoehto: höyry soveltuu erinomaisesti rypyjen silottamiseen, kankaiden raikastamiseen, hajujen neutraloimiseen ja lian poistamiseen, ja se poistaa allergeenit nopeammin vesipesuun verrattuna.



Energiatohokkuusluokka A