

# WNP84SEAIN

EAN-kode	8017709328214
Produktgruppe	Vaskemaskin
Kommersiell bredde	60 cm
Kommersiell dybde	Standardkapasitet
Installasjon	Frittstående
Vasketype	Frontmatet



## Programmer/funksjoner

Kontroller	Elektronisk
Grafikk programmer	Tekst EN
Klips for språkvalg	Ja
Antall programmer	15
Programmer	

Eco 40-60

Dyner

Utendørs

Ull/håndvask

Selvrens

 Bomull 40 °

 Flekk motstandsdyktig

 Mix Skulle

 Tømme + sentrifugere

 Mix

 Skjorter

 Anti-allergi

 Rask vask 14 min

 Syntetisk

Forfriske

Vaske temperatur

Avkjøle

20°C

30°C

40°C

60°C

90 °C

Spesialprogrammer

Utendørs

Refresh

 Business

 Ull

 Hurtigvask 14 min

## Display

Resttidsvisualisering

Forsinket start programmert

programindikator

Type display



## Knapper/funksjoner

Endetid

Spinnhastighet

Temperatur



Forvask



Hurtig



Damp

Programindikator (lampe)

På display

Indikator for programslutt

På display

## Tekniske egenskaper



Type motor

Børsteløs / vekselretter

Diameter dør

34 cm

Elektronisk kontroll

Ja

Dørens åpning

160°

Programvrider

Ja

Automatisk variabel

Ja

Sentrifugeringsvalg på display/LED

Uten sentrifugering/ 600/ 800/ 1200/ 1400/ Uten skylling

mating

Skumbeskyttelsessystem

Ja

Display/LED for

Ja

Lastbalanseringssystem

Automatisk

temperaturregulering

Polypropylenbeholder

Ja

Lettligjengelig filter

Ja

Trommel

Rustfritt stål

Barnelås

Ja

Kapasitet trommel

55 l

(funksjonssperre)

Overløpssystem

Ja

## Ytelse / Energimerking - Reg. 2019



Leverandørens navn eller varemerke

SMEG

Effektivitetsklasse sentrifugetørring

B

Merkeytelse

8 kg

Luftbåren akustisk støyklasse

A

Energi

A

effektivitetsklasse

Luftbåren akustisk støy

72 dB(A) re 1 pW

Energy\_cons\_100

47 kWh

Programvarighet ved nominell kapasitet

3:38 h:min

Vannforbruk

43 litres

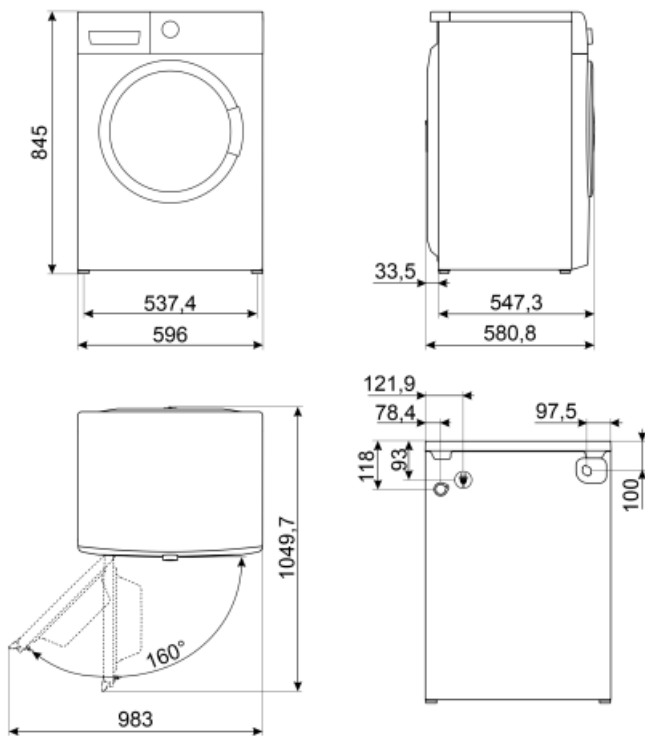

## Not included accessories





















---

### KITPLV2

Kit extension for dishwasher and washing machine: lenght mt. 2



## Symbols glossary (TT)

 <p>Variabel last: På alle vaskemaskinmodeller finnes et variabel lastesystem, hvor maskinen automatisk skiller vaskesyklus og driftstid avhengig av mengde og type klesvask som er blitt fylt på, noe som gir en betydelig besparelse av vann og energi, opptil 30% sammenlignet med versjoner med fast last.</p>	 <p>Automatisk lastebalansering: Gir en ideell fordeling av klesvask i trommelen. Hvis det oppdages ubalanser vil rotasjonshastigheten bli kontrollert på en måte slik at klesvasken fordeles i trommelen og derfor reduserer vibrasjonen.</p>
 <p>Barnesikring: Noen modeller er utstyrt med en innretning som låser programmet/syklusen slik at den ikke kan endres ved uhell.</p>	 <p>LED-display: For å vise programmer, funksjoner og valg som er blitt gjort, samt tid som gjenstår før endt syklus.</p>
 <p>34 cm: Stor lasteluke på 34 cm diameter, gjør lasting/tømming enklere og raskere med maksimal brukskomfort.</p>	 <p>Energieffektivitetsklasse A</p>
 <p>Dette valget varsler når regelmessig rens av filter trengs, slik at man unngå glemme det og garantere perfekt funksjon i tørkeren over tid. Den bekvemme posisjonen til filterne gjør vedlikehold raskt og svært enkelt.</p>	 <p>Utviklingen til Smeg mot mer intelligente og økovennlige modeller, har gjort at vi har valgt inverter-teknologi, noe som reduserer energiforbruket betraktelig.</p>
 <p>Forvask: Program utviklet for svært skitne klær.</p>	 <p>Allergihemmer: Program som er spesielt utviklet for fullstendig fjerning av gjenværende såpe.</p>
 <p>Bomull: For skittent tøy i bomull.</p>	 <p>For å tappe vann fra maskin.</p>
 <p>Blandet tøy: Denne syklusen er utviklet for moderat skittent tøy med en blanding av bomull og syntetisk, eller til å friske opp klær som ikke har vært brukt på en stund.</p>	 <p>Superhurtig 14 min.: Et program utviklet for hurtigvask av små mengder klær, ideelt for vasking av moderat skittent tøy.</p>
 <p>Refresh: Et ideelt program for oppfrisking av klær som ikke har vært brukt på en stund, for å fjerne dårlig lukt uten å vaske.</p>	 <p>Ekstra skyl: Dette valget kan legges til et allerede valgt program for en mer grundig rengjøring av spesielle tøytyper .</p>
 <p>Skjorter: En syklus for kortvarig vask av skjorter, med en delikat sentrifuge for enkel stryking.</p>	 <p>Syntetisk: For å vaske syntetiske klær (skjorter, bluser, syntetisk / blandet bomull osv.). Bruker en mer skånsom metode og har en kortere vaskesyklus sammenlignet med Bomullsprogrammene. For gardiner og slør bør man bruke Syntetisk 40°C med forvask og antikrøllfunksjon valgt. Siden deres finmaskede struktur fører til mer skum, bør man vaske slør og lignende tøy med mindre mengde vaskemiddel i vaskemiddelskuffen. Ikke ha vaskemiddel i forvaskbeholderen.</p>
 <p>Ull: Dette programmet for ull eller delikat tøy bruker langsommere trommelrotasjoner for å sikre den beste klespleie.</p>	 <p>Valg som gjør det mulig å redusere tidsbruken til det valgte programmet.</p>



Dampvalg: Damp er perfekt for jevne ut krøller, friske opp tøy, fjerne dårlig lukt, og løse opp urenheter, noe som bryter ned allergener fortere enn å skylle dem i vann.



Trommel har maksimal kapasitet på 8 kg tørr klesvask.