

# WNP84SEAIN

EAN Code	8017709328214
Categoria	Máquina de lavar roupa
Largura	60 cm
Profundidade comercial	standard
Instalação	De livre instalação
Tipo de carga	Carga frontal

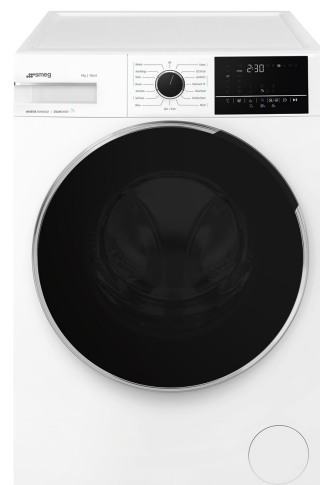

## Programas

### Comandos

Gráfico dos programas

Etiquetas com os programas em várias línguas para adaptar no painel

Nº de programas

Programas

 Anti alergia

 Algodão

 Mista

 Rápido 14 min

 Escoar+centrifugar

Anti-nódoas

 Eco 40-60

Outdoor

 Refrescar

 Autolimpeza

 Camisas

 Lã/ Manual

Edredom

 Enxaguar

 Sintéticos

### Temperaturas de lavagem

Frio 20° C

40° C 60° C

30° C

90° C

### Comandos eletrónicos

Informações em EN

Sim

15

## Programas especiais

Outdoor

Refrescar



Camisas especial



Lã



Rápido 14 min

## Display

Visualização do tempo para finalizar o programa

Programação de início diferido

Indicação da fase do programa

## Tipo de display



## Opções

Fim diferido

Centrifugação

Temperatura



Pré-lavagem



Rápido



Vapor

Luz indicadora da fase do programa

No display

Luz indicadora fim do programa

No display

## Especificações técnicas



Tipo de motor	Brushless/ Inverter
Funcionamento por controlo eletrónico	Sim
Comando de seleção de programas	Sim
Centrifugação (rpm.)	Exclusão/ 600/ 800/ 1200/ 1400/ Enxaguamento suspenso
Seleção da temperatura no display/LED	Sim
Cuba em polipropileno	Sim
Tambor	Tambor em aço inox
Capacidade do tambor	55 l

Diâmetro da porta	34 cm
Abertura da porta	160°
Carga variável automática	Sim
Sistema antiespuma	Sim
Sistema de autoequilíbrio da carga	Automático
Filtro de fácil acesso	Sim
Bloqueio de segurança das crianças	Bloqueio de controlo
Sistema segurança antitransbordo	Sim

## Performance / Etiqueta energética



Nome do fornecedor ou marca registrada: SMEG

Classe de eficiência de perda de humidade na centrifugação B

Capacidade nominal do ciclo no programa ECO 40-60 8 kg

Classe energética A  
Energy\_cons\_100 47 kWh  
Water Consumption 43 l

Airbone acoustical noise class A

Airbone acoustical noise 72 dB(A) re 1 pW  
Duração do programa ECO 40-60 na capacidade nominal 3:38 h:min

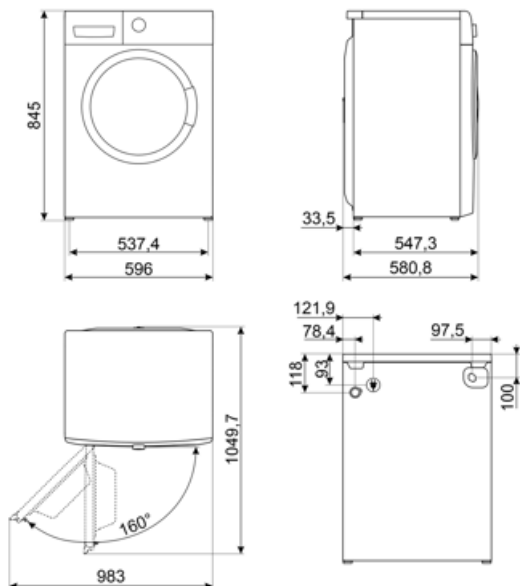

---

## Not included accessories

---

**KITPLV2**

Kit extension for dishwasher and washing machine: lenght mt. 2



## Symbols glossary (TT)

-  Carga variável automática: Todas as máquinas de lavar roupa apresentam o sistema de carga variável automático que avalia eletronicamente o ciclo de lavagem e a temperatura ideal para a quantidade e o tipo de roupa que indicámos ter colocado na máquina. Esta tecnologia permite poupar até 30% de água e energia em comparação com sistemas de carga fixa.
-  Bloqueio de comandos: opção que permite bloquear os comandos. Muito útil para proteger as crianças.
-  Display LED: Para visualizar os programas, funções e opções selecionadas e o tempo para o fim do programa.
-  Esta opção informa quando é necessário a limpeza periódica dos filtros, para garantir o perfeito funcionamento da máquina ao longo do tempo e com os menores consumos. A localização acessível dos filtros torna a manutenção rápida e simples.
-  Pré-lavagem: programa adequado para roupas muito sujas. Depois deverá submeter-se a roupa a outro programa de lavagem.
-  Programa de limpeza (Clean): serve para limpar periodicamente o circuito de secagem e eliminar possíveis depósitos de algodão. A limpeza da máquina permite aumentar a performance e reduzir os consumos.
-  Algodão Eco: para lavar roupas de algodão e linho. Este programa é mais longo que o normal mas permite beneficiar de menores consumos de água e energia.
-  Mista: programa para roupas pouco sujas, misturando algodão e sintéticos, ou pode ser usado apenas para refrescar roupa que estava guardada.
-  Refrescar: O programa é perfeito para refrescar as roupas pouco usadas ou guardadas há algum tempo no roupeiro sem necessitar de lavar.
-  Sistema automático de ajuste de carga: garante que a roupa seja distribuída uniformemente dentro do tambor. Se o sistema deteta um desequilíbrio, ajusta automaticamente a velocidade de centrifugação para redistribuir a roupa, reduzindo vibrações durante o ciclo de centrifugação.
-  Classe de eficiência energética do produto declarada na etiqueta energética e na ficha do produto e em conformidade com os regulamentos UE.
-  Identifica o diâmetro do óculo da porta.
-  Tecnologia Inverter: o motor inverter é muito fiável, mais leve e compacto e não necessita de substituição de escovas. É um motor mais eficiente, consumindo menos energia e mais silencioso.
-  Antialérgico: programa criado para aqueles que têm pele sensível. Combina ação de lavagem e enxaguamento para as roupas, mesmo as mais delicadas, que precisam de mais cuidado e atenção para completar a eliminação de detergentes.
-  Algodão: para roupas de algodão.
-  Escoar: opção para escoar a água do tambor.
-  Super rápido 14 mim: programa para lavar pequenas quantidades de roupa, pouco sujas em 14 minutos.
-  Enxaguar : opção que pode ser adicionada ao programa selecionado quando for necessária uma limpeza mais profunda de tecidos especiais.



Camisas: programa especificamente concebido para lavar camisas e blusas com o máximo cuidado, minimizando vincos para facilitar o engomar.



Lãs: programa para lã ou tecidos delicados usa rotações mais lentas do tambor para garantir o máximo cuidado.



Vapor: opção ideal para suavizar vincos, refrescar tecidos, neutralizar odores e destruir os alérgenos em pouco tempo.



Sintéticos: símbolo usado para os programas para lavar roupa sintética. Lava de forma suave e é mais curto que o programa para algodão.



Rápido: Este programa rápido a 30°C é próprio para lavar cargas menores. Perfeito para lavar peças pouco sujas ou pouco desgastadas.



Carga máxima de roupa , em quilogramas, suportada pelo tambor da máquina.