

# WNP84SEAIN1

EAN kód	8017709347178
Termékcsalád	Mosógép
Névleges szélesség	60 cm
Névleges mélység	Standard kapacitás
Üzembe helyezés	Szabadon álló
Töltet típusa	Elülső



## Design

Szín	Fehér	Program/hőmérséklet gomb színe	Fekete/króm
Elülső panel szín	Fehér	Ajtó színe	Fekete krómozott gyűrűvel
LED/kijelző színe	Fehér	Door window	Giant door
Front panel type	NovaCare	Fogantyú színe	Fehér
Funkciógombok színe	Fekete	Fiók színe	Fehér
Be/Ki gombok színe	Fehér	Cabinet colour	Fehér
Vezérlőgombok száma	1	Felső szín	Fehér

## Programok

Ellenőrző elemek	Elektronikus
Programmes graphics	Written in EN
Multilanguage clip system	Igen
Programok száma	15

## Programok

Hideg mosás	Antiallergén	Foltmentes
Ingek	Pamut	Eco 40-60
Gyapjú/kézi mosás	Keverés	Paplan
Gyors mosás 14 perc	Frissítés	Öblítés
Vízleeresztés + centrifugálás	Öntisztítás	Műszálas anyagok

## Mosási hőmérséklet

Hűtés	20°C	30°C
40°C	60°C	90°C

## Speciális programok

Frissítés	Gyapjú/kézi mosás	Antiallergén
Antimacchia	Gyors 14 perc	

## Kijelző

Hátralévő idő kijelzése	Késleltetett indítás	programállapot-kijelzés
-------------------------	----------------------	-------------------------

## Megjelenítési típus



## Gombok/opciók

Befejezés ideje	Centrifugálási sebesség	Hőmérséklet
Gyors	Gőz	Okosvíz

Program előrehaladásának visszajelzője (jelzőfény) Állványra

Ciklus vége visszajelző (világítás) Állványra



## MŰSZAKI JELLEMZŐK



Tartóssági index	8.3	Ajtó átmérője	34 cm
Motortípus	Kefe nélküli/inverteres	Ajtónyitás típusa	160°
Elektronikus vezérlés működése	Igen	Automatikus változó terhelés	Igen
Programválasztó gomb	Igen	Habzástgátló rendszer	Igen
		Terheléskiegyenlítő rendszer	Automatikus

Centrifugálási sebesség kiválasztása a kijelzőn/LED-EN	Centrifugálás nélkül/ 600/ 800/ 1200/ 1400/ Mosógép	Könnyen hozzáférhető szűrő	Igen
Kijelző/LED a hőmérséklet szabályozásához	Igen	Gyerekszár (funkció blokkoló)	Vezérlőblokk
Polipropilén tartály	Igen	Elárasztásgátló rendszer	Igen
Kosár	Rozsdamentes acél		
Dobkapacitás	55 l		

## Teljesítmény / Energiacímke – 2019-es rendelet

			
Szállító neve vagy védjegye	SMEG	Centrifugálási hatékonysági osztály	B
Névleges kapacitás	8 kg	Levegőben terjedő zajosztály	B
Energihatékonysági osztály	A	Levegőben terjedő zaj	76 dB(A) re 1 pW
Energy_cons_100	47 kWh	Program időtartama névleges kapacitáson	3:38 h:min
Vízfogyasztás	47 litres		

## Elektromos csatlakozás

Névleges teljesítmény	2200 W	Frekvencia (Hz)	50 Hz
Áramerősség	10 A	Tápkábel hossza	140 cm
Feszültség (V)	230 V	Csatlakozódugó	(F;E) Schuko

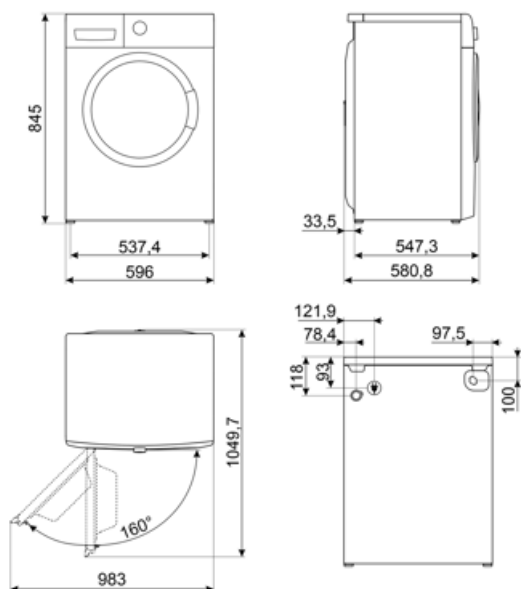

---

## Compatible Accessories

---



### KITPLV2

Hosszabbítókészlet mosogatógéphez és mosógéphez: hossz méterben 2

















### KITSPNC

Rakódó készlet kifejezetten WN & DN-hez



### KITSPNC1

## Symbols glossary

-  **Változtatható terhelés:** A mosógépek minden modelljében jelen van a változó terhelésű rendszer, amely szerint a gép automatikusan változtatja a mosási ciklust és a működési időt a betett szennyes mennyiségétől és jellegétől függően, lehetővé téve a víz és az energia jelentős, akár 30%-os megtakarítását a rögzített terhelésű változatokhoz képest.
-  **Gyerekszár:** egyes modellek olyan funkcióval rendelkeznek, amely lehetővé teszi a program vagy ciklus zárolását, megakadályozva annak véletlen módosítását.
-  **Hideg mosás**
-  **34 cm:** A 34 cm átmérőjű nagyméretű rakodónyílás maximálisan megkönnyíti és felgyorsítja a mosás be- és kirakodását.
-  **Ez az opció tanácsot ad, amikor a szűrők rendszeres tisztítására van szükség, hogy elkerülje a feledékenységet, és így hosszú távon garantálja a szárító tökéletes működését. A szűrők kényelmes elhelyezése gyors és rendkívül egyszerű karbantartást tesz lehetővé.**
-  **Antiallergén:** Antiallergén program, különös tekintettel a mosószer maradványának teljes eltávolítására.
-  **Pamut:** Pamutból készült szennyezett textíliákhoz
-  **Ideális program a kényes és selyem ruhákhoz, amelyek különös figyelmet igényelnek a mosás során. Szobahőmérsékletű vizet és lassú dobfordulatokat használ a maximális gondosság érdekében.**
-  **Automatikus terheléskiegyenlítés:** biztosítja a szennyes ideális eloszlását a dobban. Ha kiegyensúlyozatlanságot észlel, úgy kezdi szabályozni a fordulatszámot, hogy egyenletesen ossza el a szennyeset a dobban, és így csökkentse a rezgést.
-  **A energiahatékonysági osztály**
-  **LED kijelző:** a kiválasztott programok, funkciók és opciók, valamint a ciklus végéig eltelt idő megjelenítése.
-  **Befejezés időpontja:** ez a funkció lehetővé teszi a mosási ciklus kívánt befejezési idejének beállítását. Megtervezheti, hogy mikor legyen kész a ruhanemű, a program végét a napi ütemtervhez igazítva, miközben biztosítja az optimális mosási eredményeket.
-  **A Smeg intelligensebb és környezetbarátabb modellek felé történő elmozdulása az inverteres technológia választásához vezetett, ami jelentősen csökkenti a fogyasztást.**
-  **Használja a normál szennyezettségű, tartós pamut és ágynemű mosására. Bár hosszabb ideig mos, mint az összes többi program, nagy energia- és vízmegtakarítást biztosít. A tényleges víz hőmérséklet eltérhet a megadott mosási hőmérséklettől. Ha kevesebb ruhaneműt tesz a gépbe (pl. 1/2 töltet vagy kisebb mennyiség), a programidő automatikusan lerövidülhet. Ebben az esetben az energia- és vízfogyasztás még nagyobb mértékben csökken, gazdaságosabb mosást biztosítva. Ez a program a maradékidő-kijelzővel ellátott modellekben érhető el.**
-  **Leereszti a gépből a vizet.**
-  **Vegyes ruhadarabok:** ezt a ciklust enyhén szennyezett pamut és szintetikus ruhadarabok mosására tervezték, illetve a sokáig tárolt ruhadarabok frissítésére.

-  Szuper gyors 14 perc: kis mennyiségű ruhanemű gyors mosására tervezett program, amely ideális az enyhén szennyezett ruhák mosásához.
-  Extra öblítés: Az Extra öblítési opció: hozzáadható a kiválasztott programhoz, ha a speciális textíliák alaposabb tisztítására van szükség.
-  Ing: ciklus ingek mosásához rövid idő alatt a lehető legnagyobb gondossággal, óvatos centrifugálással a könnyebb vasalás érdekében.
-  ...
-  Opció, amely lehetővé teszi a kiválasztott program időtartamának csökkentését.
-  A dob maximális kapacitása 8kg, száraz ruhaneművel számolva.
-  Frissítés: ideális program a hosszú ideig tárolt ruhadarabok felfrissítésére és a kellemetlen szagok kiküszöbölésére, mosás nélkül.
-  Öntisztítás: ez a program, amelyet üres dobbal kell futtatni, alaposan megtisztítja a mosógép belsejét az anyag- és mosószermaradványok, valamint az alacsony hőmérsékletű mosás során felhalmozódó baktériumok eltávolításával.
-  Centrifuga szabályozása: A vezérlőpulton van egy fordulatszám-szabályozó gomb. Egyes modellek esetén a maximális fordulatszám 1400 ford/perc. A centrifugálás elhagyását is választhatja.
-  Műszál: a műszálas ruhák (ingek, blúzok, műszálas/pamut keverékek stb.) mosásához. Kíméletesen mos, és a Pamut programhoz képest rövidebb mosási ciklusa van. Függetlenül és tülhöz használja a szintetikus 40°C programot, az előmosási és gyűrődésgátló funkciók kiválasztásával. Mivel hálós szerkezetük túlzott habzást okoz, a fátylakat/tüllöket úgy mossa, hogy kevés mosószert tesz a fő mosórekeszbe. Ne tegyen mosószert az előmosó rekeszbe.
-  Gőzopció: a gőz tökéletesen alkalmas a gyűrődések kisimítására, a szövetek felfrissítésére, a szagok semlegesítésére és a szennyeződések fellazítására, az allergének gyorsabb elpusztítására, jobb, mintha a ruhadarabot vízben mosnánk.
-  Hőmérséklet-beállítás: lehetővé teszi, hogy a mosási ciklust az Ön igényeihez igazítsa a legmegfelelőbb hőmérséklet kiválasztásával a szövetek védelme, a szennyeződések eltávolítása és az optimális eredmények elérése érdekében minden mosáskor.

---

## Benefit (TT)

---

Szabványos méretek bármilyen otthoni környezethez, optimális kapacitással és fejlett funkciókkal

### **15 program**

Ákár 15 program a napi igények kielégítésére

### **LED kijelző**

Puha érintésvezérléssel és LED lámpákkal az intuitív és gyors beállításhoz és az egyes opciók kiválasztásához

### **Gőzenergia-technológia**

A foltok, szagok, gyűrődések és allergének tökéletes eltávolítása gőzzel

A Steam Energy technológia a programtól függően a ciklus elején vagy végén gőzt használ a foltok, gyűrődések, szagok és allergének eltávolítására.

### **Inverter**

Nagyobb energiahatékonyság, alacsonyabb fogyasztás és hosszabb élettartam a kopás és a zaj csökkentésével az inverteres motornak köszönhetően

### **Óriási ajtó**

Nagyobb kényelem és sokoldalúság, ami megkönnyíti a ruhák be- és kikapcsolását az új óriási ajtónyitáshoz köszönhetően