

# WNP84SEAIN1

EAN-kode	8017709347178
Produktgruppe	Vaskemaskin
Kommersiell bredde	60 cm
Kommersiell dybde	Standardkapasitet
Installasjon	Frittstående
Vasketype	Frontmatet



## Estetisk linje

Farge	Hvit	Farge på program-/temperaturvrider	Svart/krom
Farge på frontpanel	Hvit	Farge på dør	Sort med ring i krom
LED-display i farge	Hvit	Dørvindu	Kjempedør
Type frontpanel	NovaCare	Farge på dørhåndtak	Hvit
Farge på funksjonsknapper	Sort	Farge skuff	Hvit
Farge på funksjonsknapper	Hvit	Farge på skap	Hvit
Antall vridere	1	Farge på benkeplate	Hvit

## Programs

Kontroller	Elektronisk
Grafikk programmer	Tekst EN
Klips for språkvalg	Ja
Antall programmer	15



## Programmer

Kaldvask	 Anti-allergi	Flekk motstandsdyktig
 Skjorter	 Bomull 40 °	 Eco 40-60
 Ull/håndvask	 Mix	Dyner
 Rask vask 14 min	 Forfriske	 Skylle
 Tømme + sentrifugere	 Selvrens	 Syntetisk

## Vaske temperatur

Avkjøle	20°C	30°C
40°C	60°C	90 ° C

## Spesialprogrammer

Forfrisk	 Ull/håndvask	 Allergiprogram
Fleks sikker	 Hurtigvask 14 min	

## Display

Resttidsvisualisering	Forsinket start programmert	programindikator
-----------------------	-----------------------------	------------------

## Type display



## Knapper/funksjoner

 Endetid	 Spinnhastighet	 Temperatur
 Hurtig	 Damp	Smart vann

## Programindikator (lampe)

På display

## Indikator for programslutt

På display

## Tekniske egenskaper



Holdbarhetsindeks	8.3	Diameter dør	34 cm
Type motor	Børsteløs / vekselretter	Dørens åpning	160°
Elektronisk kontroll	Ja	Automatisk variabel mating	Ja
Programvrider	Ja	Skumbeskyttelsessystem	Ja
Sentrifugeringsvalg på display/LED	Uten sentrifugering/ 600/ 800/ 1200/ 1400/ Uten skylling	Lastbalanseringssystem	Automatisk
		Lettilgjengelig filter	Ja

Display/LED for temperaturregulering	Ja	Barnelås (funksjonssperre)	Ja
Polypropylenbeholder	Ja	Overløpssystem	Ja
Trommel	Rustfritt stål		
Kapasitet trommel	55 l		

## Ytelse / Energimerking - Reg. 2019



Leverandørens navn eller varemerke	SMEG	Effektivitetsklasse sentrifugetørking	B
Merkeytelse	8 kg	Luftbåren akustisk støyklasse	B
Energi effektivitetsklasse	A	Luftbåren akustisk støy	76 dB(A) re 1 pW
Energy_cons_100	47 kWh	Programvarighet ved nominell kapasitet	3:38 h:min
Vannforbruk	47 litres		

## Elektrisk tilkobling

Nominell effekt	2200 W	Frekvens (Hz)	50 Hz
Strøm	10 A	Lengde på ledning	140 cm
Spenning (V)	230 V	Støpseltype	(F;E) Schuko

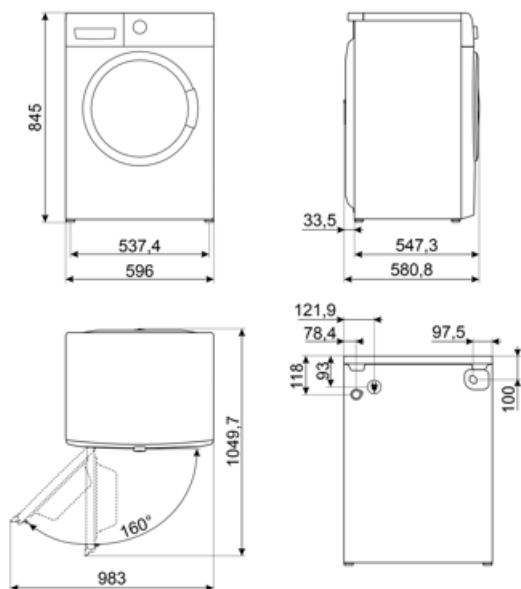

---

## Compatible Accessories

















---

**KITPLV2**

Kit extension for dishwasher and washing machine: lenght mt. 2



## Symbols glossary

-  Variabel last: På alle vaskemaskinmodeller finnes et variabel lastesystem, hvor maskinen automatisk skiller vaskesyklus og driftstid avhengig av mengde og type klesvask som er blitt fylt på, noe som gir en betydelig besparelse av vann og energi, opptil 30% sammenlignet med versjoner med fast last.
-  Barnesikring: Noen modeller er utstyrt med en innretning som låser programmet/syklusen slik at den ikke kan endres ved uhell.
-  34 cm: Stor lasteluke på 34 cm diameter, gjør lasting/tømming enklere og raskere med maksimal brukskomfort.
-  Utviklingen til Smeg mot mer intelligente og økovennlige modeller, har gjort at vi har valgt inverter-teknologi, noe som reduserer energiforbruket betraktelig.
-  Bomull: For skittent tøy i bomull.
-  For å tappe vann fra maskin.
-  Superhurtig 14 min.: Et program utviklet for hurtigvask av små mengder klær, ideelt for vasking av moderat skittent tøy.
-  Ekstra skyl: Dette valget kan legges til et allerede valgt program for en mer grundig rengjøring av spesielle tøytyper .
-  Automatisk lastebalansering: Gir en ideell fordeling av klesvask i trommelen. Hvis det oppdages ubalanser vil rotasjonshastigheten bli kontrollert på en måte slik at klesvasken fordeles i trommelen og derfor reduserer vibrasjonen.
-  LED-display: For å vise programmer, funksjoner og valg som er blitt gjort, samt tid som gjenstår før endt syklus.
-  Dette valget varsler når regelmessig rens av filter trengs, slik at man unngå glemme det og garantere perfekt funksjon i tørkeren over tid. Den bekvemme posisjonen til filtrene gjør vedlikehold raskt og svært enkelt.
-  Allergihermer: Program som er spesielt utviklet for fullstendig fjerning av gjenværende såpe.
-  Bruk til hverdagsvask av normalt skittent tøy, holdbar bomull og lin. Selv om de vaskes lenger enn alle andre programmer, gir det fortsatt høy energi- og vannbesparelse. Faktisk vanntemperatur kan avvike fra den oppgitte vasketemperatureren. Når du fyller maskinen med mindre klesvask (f.eks. ½ kapasitet eller mindre) vil programtiden automatisk kunne bli kortere. Energi- og vannforbruket vil da redusere ytterligere, noe som gir en svært økonomisk vask. Dette programmet er tilgjengelig på modeller med resttidsindikator.
-  Blandet tøy: Denne syklusen er utviklet for moderat skittent tøy med en blanding av bomull og syntetisk, eller til å friske opp klær som ikke har vært brukt på en stund.
-  Refresh: Et ideelt program for oppfrisking av klær som ikke har vært brukt på en stund, for å fjerne dårlig lukt uten å vaske.
-  Skjorter: En syklus for kortvarig vask av skjorter, med en delikat sentrifuge for enkel stryking.



Kontroll av sentrifugehastighet: På kontrollpanelet er det en bryterknott for regulering av sentrifugehastighet. På noen modeller er den maksimale hastigheten 1400 r/min. Sentrifugen kan også ekskluderes.



Syntetisk: For å vaske syntetiske klær (skjorter, bluser, syntetisk / blandet bomull osv.). Bruker en mer skånsom metode og har en kortere vaskesyklus sammenlignet med Bomullsprogrammene. For gardiner og slør bør man bruke Syntetisk 40°C med forvask og antikrøllfunksjon valgt. Siden deres finmaskede struktur fører til mer skum, bør man vaske slør og lignende tøy med mindre mengde vaskemiddel i vaskemiddelskuffen. Ikke ha vaskemiddel i forvaskbeholderen.



Valg som gjør det mulig å redusere tidsbruken til det valgte programmet.



Dampvalg: Damp er perfekt for jevne ut krøller, friske opp tøy, fjerne dårlig lukt, og løse opp urenheter, noe som bryter ned allergener fortere enn å skylle dem i vann.



Trommel har maksimal kapasitet på 8 kg tørr klesvask.



Ideelt program for delikat klesvask og silke som krever spesiell oppmerksomhet. Den bruker vann ved romtemperatur og langsomme trommelrotasjoner for å sikre maksimal pleie av plagget.



Energieffektivitetsklasse A



Selvrens: Dette programmet må kjøres med tom trommel, rengjør grundig innsiden av vaskemaskinen ved å fjerne stoff- og vaskemiddelrester, samt bakterier som kan samle seg under lavtemperaturvask.



Temperaturjustering: lar deg skreddersy vaskesyklusen til dine behov ved å velge den best egnede temperaturen for å beskytte tekstiler, fjerne smuss og oppnå optimale resultater med hver vask.



Sluttid: denne funksjonen lar deg stille inn ønsket sluttid for vaskesyklusen. Du kan planlegge når tøyet skal være klart, og justere slutten av programmet med din daglige tidsplan samtidig som du sikrer optimale vaskeresultater.

## Benefit (TT)

---

Standardmål som passer alle hjemmemiljøer, med optimal kapasitet og avanserte egenskaper

### **15 programmer**

Opptil 15 programmer som dekker alle daglige behov

### **LED Display**

Med soft touch berøringskontroll og LED-lys for intuitiv og rask innstilling og valg av hvert alternativ

### **Dampenergiteknologi**

Perfekt fjerning av flekker, lukter, folder og allergener ved hjelp av damp

Dampenergiteknologi, bruker damp, i begynnelsen eller slutten av syklusen, avhengig av programmet, for å fjerne flekker, folder, lukter og allergener.

### **Inverter**

Større energieffektivitet, lavere forbruk og lengre levetid ved å redusere slitasje og støy takket være Inverter-motoren

### **Kjempedør**

Økt bekvemmelighet og allsidighet, noe som gjør fylling og tømming av klesvask enklere takket være den nye gigantiske døråpningen