

# WNP84SEAIN1

<b>Международный артикул (EAN-код)</b>	8017709347178
<b>Семейство продуктов</b>	Стиральная машина
<b>Коммерческая ширина</b>	60 см
<b>Коммерческая глубина</b>	Стандартная емкость
<b>Установка</b>	Отдельностоящая
<b>Тип загрузки</b>	Фронтальное



## Эстетика

<b>Цвет</b>	Белый	<b>Цвет переключателя программ / температуры</b>	Черный/Хром
<b>Цвет фронтальной панели</b>	Белый	<b>Цвет дверцы</b>	Черная с хромированной окантовкой
<b>Цвет светодиодного дисплея</b>	Белый	<b>Окно дверцы</b>	Большая дверь
<b>Тип фронтальной панели</b>	NovaCare	<b>Цвет ручек</b>	Белый
<b>Цвет кнопок функций</b>	Черный	<b>Цвет ящика</b>	Белый
<b>Цвет переключателей функций</b>	Белый	<b>Цвет внешних панелей</b>	Белый
<b>Количество переключателей</b>	1	<b>Цвет верхней панели</b>	Белый

## Программы

<b>Управление</b>	Электронный
<b>Индикация программ</b>	Английский
<b>Наклейки на панель управления на разных языках</b>	Да
<b>Количество программ</b>	15

## Программы

Стирка в холодной воде	Гипоаллергенная	Против пятен
Рубашки	Хлопок	Экономичная 40-60
Шерсть/ ручная стирка	Смешанное	Одеяла
Быстрая 14 мин.	Освежение	Полоскание
Слив и отжим	Самоочистка	Синтетика

## Температура стирки

Холодный	20°C	30°C
40°C	60°C	90°C

## Специальные программы

Освежение	Шерсть/ ручная стирка	Гипоаллергенная
Против пятен	Быстрая 14 мин	

## Дисплей

Индикация оставшегося времени	Отсрочка старта	Индикация хода программы
-------------------------------	-----------------	--------------------------

## Тип дисплея



## Кнопки/опции

Время окончания	Скорость отжима	Температура
Быстрая	Пар	Smart Water

**индикация хода программы**  
**Индикация окончания цикла**

На дисплее  
На дисплее

## Технические характеристики



<b>Индекс долговечности</b>	8,3	<b>Диаметр дверцы</b>	34 см
<b>Тип мотора</b>	Инверторный/ бесщеточный	<b>Угол открывания дверцы</b>	160°
<b>Электронное управление</b>	Да	<b>Автоматическая регуляция загрузки</b>	Да
<b>Переключатель выбора программы</b>	Да		

<b>Регулировка скорости отжима на дисплее/светодиоды</b>	Без отжима/ 600/ 800/ 1200/ 1400/ Остановка с водой в баке	<b>Система пеноподавления</b>	Да
<b>регулировка температуры</b>	Да	<b>Автобалансировка загруженного белья</b>	Автоматический
<b>Бак из полипропилена</b>	Да	<b>Легкий доступ к фильтру</b>	Да
<b>Барабан</b>	Нержавеющая сталь	<b>блокировка управления</b>	Блокировка управления
<b>Объем барабана</b>	55 л	<b>Защита от перелива</b>	Да

## Производительность / Энергопотребление - НОВЫЙ регламент



<b>Название поставщика или торговая марка</b>	SMEG	<b>Класс эффективности центробежной сушки</b>	B
<b>Номинальная мощность</b>	8 кг	<b>Воздушный акустический шум</b>	B
<b>Класс энергоэффективности</b>	A	<b>Воздушный акустический шум</b>	76 дБ(A) re 1пВт
<b>Energy_cons_100</b>	47 кВт/ч	<b>Продолжительность программы при полной загрузке</b>	3:38 h:min
<b>Потребление воды</b>	47 litres		

## Электрическое подключение

<b>Номинальная мощность</b>	2200 Вт	<b>Частота тока</b>	50 Гц
<b>Сила тока</b>	10 А	<b>Длина электрического кабеля</b>	140 см
<b>Напряжение</b>	230 В	<b>Тип электрической вилки</b>	Европейская вилка для переменного тока

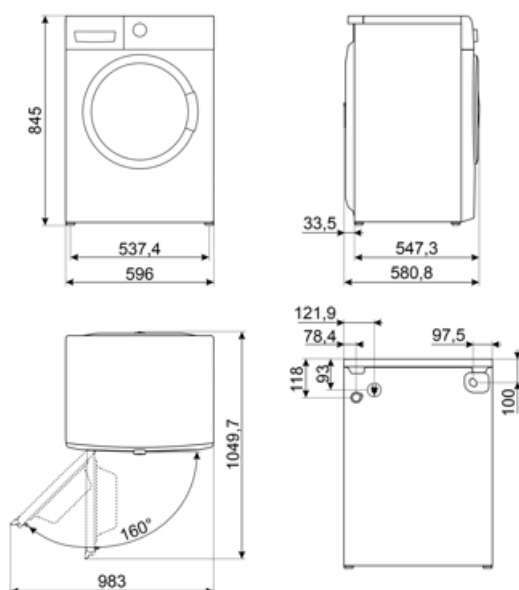

---

## Совместимые Аксессуары

---

### KITPLV2



Удлинительный шланг для посудомоечных и стиральных машин: длина 2 м.

### KITSPNC1



















### KITSPNC



Комплект для установки в колонну стиральной и сушильной машины (WN & DN)

## Symbols glossary

-  Переменная загрузка: во всех моделях стиральных машин присутствует система переменной загрузки, согласно которой машина автоматически меняет цикл стирки и время работы в зависимости от количества и типа загружаемого белья, что позволяет значительно экономить воду и энергию. мощность, до 30% по сравнению с версиями с фиксированной нагрузкой.
-  Блокировка управления: некоторые модели оснащены устройством для блокировки управления, чтобы не было возможности случайно изменить программу/ цикл приготовления, включить или выключить прибор.
-  Стирка в холодной воде
-  34 см: большой загрузочный люк диаметром 34 см делает загрузку и выгрузку белья проще и быстрее при максимальной простоте использования.
-  Эта опция указывает, когда необходима периодическая чистка фильтров, чтобы избежать ошибок и, таким образом, гарантировать безупречное функционирование сушки с течением времени. Удобное расположение фильтров делает обслуживание быстрым и чрезвычайно простым.
-  Гипоаллергенная: противоаллергическая программа с особым вниманием к полному удалению остатков моющего средства.
-  Используется для стирки прочного белья из хлопка и льна с обычной степенью загрязнения. Хотя она стирает дольше, чем все другие программы, она обеспечивает значительную экономию энергии и воды. Фактическая температура воды может отличаться от указанной температуры стирки. Если вы загружаете в машину меньшее количество белья (например, ½ вместимости или меньше), время программы может автоматически сокращаться. В этом случае потребление энергии и воды снизится еще больше, что обеспечит более экономичную стирку. Эта программа доступна в моделях с индикатором оставшегося времени.
-  Автобалансировка загрузки: обеспечивает идеальное распределение белья в барабане. В случае, если обнаружен дисбаланс, скорость вращения начинает регулироваться таким образом, чтобы равномерно перераспределять белье в барабане и, таким образом, уменьшать вибрацию.
-  Класс энергоэффективности A
-  Цифровой дисплей: для отображения выбранных программ, функций и опций, а также времени до конца цикла.
-  Время окончания: эта функция позволяет установить желаемое время окончания цикла стирки. Вы можете планировать время готовности белья, согласовывая окончание программы с вашим ежедневным графиком и обеспечивая оптимальные результаты стирки.
-  Эволюция Smeg в направлении более интеллектуальных и экологичных моделей привела к выбору инверторной технологии, которая значительно снижает энергопотребление.
-  Хлопок: для загрязненных тканей из хлопка.
-  Слив воды из машины.

-  **Mix** Смешанные ткани: этот цикл предназначен для слабозагрязненного белья из хлопка и синтетики или может использоваться только для освежения хранящихся вещей.
-  **Освежение:** идеальная программа для освежения одежды, долгое время хранившейся в помещении, и устранения неприятных запахов без необходимости стирки.
-  **Рубашки:** программа для быстрой стирки рубашек с особой осторожностью с использованием деликатного отжима для облегчения глажки.
-  **Синтетика:** для стирки синтетической одежды (рубашки, блузки, смеси синтетики / хлопка и т. д.). Она обеспечивает бережную стирку и имеет более короткий цикл стирки по сравнению с программой «Хлопок». Для штор и тюля используйте программу Synthetic 40°C с выбранными функциями предварительной стирки и предотвращения сминания. Поскольку их сетчатая текстура вызывает чрезмерное пенообразование, постирайте тюль, добавив небольшое количество моющего средства в отделение для основной стирки. Не добавляйте моющее средство в отделение для предварительной стирки.
-  **Опция ПАР:** пар идеально подходит для разглаживания складок, освежения тканей, нейтрализации запахов и удаления грязи, уничтожая аллергены быстрее, чем при стирке вещей в воде.
-  **Для устойчивых загрязнений**
-  **Программа самоочистки,** которую следует запускать при пустом барабане, тщательно очищает внутреннюю часть стиральной машины, удаляя остатки ткани и моющего средства, а также бактерии, которые могут накапливаться во время стирки при низкой температуре.
-  **Сверхбыстрая 14 мин:** программа, предназначенная для быстрой стирки небольшого количества белья, идеально подходит для стирки слабозагрязненных вещей.
-  **Дополнительное полоскание:** можно добавить к выбранной программе, когда требуется более тщательная очистка специальных тканей.
-  **Регулировка скорости отжима:** на панели управления есть ручка регулировки скорости отжима. В некоторых моделях максимальная скорость отжима составляет 1400 об./мин.. Также можно исключить отжим.
-  **Опция,** позволяющая сократить время выбранной программы.
-  **Барабан вмещает до 8 кг сухого белья.**
-  **Wool/Hand wash:** ideal program for delicate, wool and silk garments that require particular attention in washing. It uses room temperature water and slow drum rotations to ensure maximum garment care.
-  **Регулировка температуры:** позволяет адаптировать цикл стирки к вашим потребностям, выбирая наиболее подходящую температуру для защиты тканей, удаления грязи и достижения оптимальных результатов при каждой стирке.

---

## Benefit (TT)

---

Стандартные размеры, подходящие для любой домашней обстановки, с оптимальной вместимостью и расширенными функциями

### **15 программ**

До 15 программ для удовлетворения любых повседневных потребностей

### **Светодиодный дисплей**

Цифровой дисплей с сенсорным управлением обеспечивает интуитивно понятную и быструю настройку и простоту переключений

### **Технология "Сила пара"**

Идеальное удаление пятен, запахов, складок и аллергенов с помощью пара

Технология "Сила пара" использует пар в начале или в конце цикла в зависимости от программы для удаления пятен, складок, запахов и аллергенов.

### **Инвертор**

Повышенная энергоэффективность, более низкое энергопотребление и более длительный срок службы за счет снижения износа и шума благодаря инверторному двигателю

### **Широкий люк**

Повышенное удобство и универсальность, упрощающие загрузку и выгрузку белья благодаря новому широкому люку