

WNP84SEAIN1

Код EAN	8017709347178
Сімейство продуктів	Пральна машина
Комерційна ширина	60 см
Комерційна глибина	Стандартний
Встановлення	Встановлювана окремо
Тип завантаження	Фронтальне

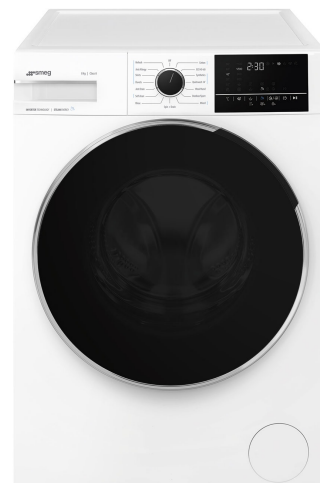

Естетика

Колір	Білий	Колір перемикача програм / температури	Черный/Хром
Колір фронтальної панелі	Білий	Колір дверцят	Черная с хромированной окантовкой
Колір дисплея / LED	Білий	Окно дверцы	Большая дверь
Тип фронтальної панелі	NovaCare	Колір ручки	Білий
Колір функціональних кнопок	Чорний	Цвет ящика	Білий
Колір перемикачів функцій	Білий	Колір зовнішніх панелей	Білий
Кількість перемикачів	1	Колір верхньої панелі	Білий

Програми

Управління	Електронний
Індикація програм	Англійською мовою
Наклейка на панель управління	Так
Кількість програм	15

Програми

Стирка в холодній воді	Гіпоалергенна	Протипятення
Сорочки	Бавовна	Економічна 40-60
Шерсть/ ручна стирка	Змішана білизна	Ковдри
Швидка 14 хв.	Освіження	Ополіскування
Зливання і віджимання	Самоочистка	Синтетика

Регульована температура

Холодна вода	20°C	30°C
40°C	60°C	90°C

Спеціальні програми

Освіження	Шерсть/ ручна стирка	Гіпоалергенна
Протипятення	Швидка 14 хв.	

Дисплей

Індикація залишку часу	Відкладений старт	Індикація ходу програми
------------------------	-------------------	-------------------------

Тип дисплея



Кнопки

Время окончании	Скорость отжима	Температура
Швидка	Пар	Smart Water

Індикація ходу програми

На дисплеї

Індикатор закінчення циклу (лампа)

На дисплеї

Технічні характеристики



Індекс довговечності	8,3
Тип мотора	Безщітковий / Інверторний
Електронне управління	Так
Перемикач вибору програми	Так
Регульована швидкість віджимання	Відключення віджимання/ 600/ 800 Вт/ 1200/ 1400 Вт/ Зупинка ополіскування

Діаметр дверцят	34 см
Відкриття дверцят	160°
Автоматична регуляція завантаження	Так
Система пінопригнічення	Так
Автобалансування	Автоматична
Легкий доступ до фільтру	Так

Дисплей / LED для регулювання температури	Так	Блокування управління	Налаштування блокування
Бак з поліпропілену	Так	Захист від переливання	Так
Барaban	Нержавіюча сталь		
Об'єм барабану	55 л		

Енергоефективність



Название поставщика или торговая марка	SMEG	Класс эффективности центробежной сушки	B
Номинальная мощность	8 кг	Воздушный акустический шум	B
Клас енергоефективності	A	Воздушный акустический шум	76 дБ(A) re 1пВт
Energy_cons_100	47 кВт/ч	Продолжительность программы при полной загрузке	3:38 h:min
Потребление воды	47 litres		

Електричне підключення

Номинальная мощность (кВт)	2200 Вт	Частота струму (Гц)	50 Гц
Сила струму (А)	10 А	Довжина електричного кабелю	140 см
Напруга (В)	230 В	Тип електричної вилки	Европейская вилка для переменного тока

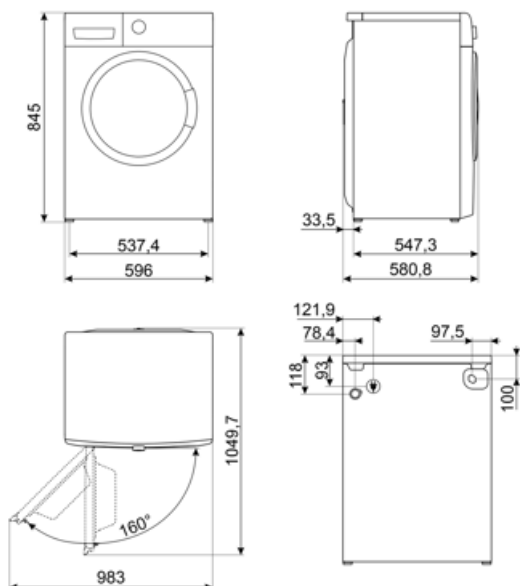

Compatible Accessories

KITPLV2



Удлинительный шланг для посудомоечных и стиральных машин: длина 2 м.

KITSPNC1















KITSPNC



Комплект для установки в колонну стиральной и сушильной машины (WN & DN)

Symbols glossary

- | | |
|--|---|
|  <p>Переменная загрузка: во всех моделях стиральных машин присутствует система переменной загрузки, согласно которой машина автоматически меняет цикл стирки и время работы в зависимости от количества и типа загружаемого белья, что позволяет значительно экономить воду и энергию. мощность, до 30% по сравнению с версиями с фиксированной нагрузкой.</p> |  <p>Автобалансировка загрузки: обеспечивает идеальное распределение белья в барабане. В случае, если обнаружен дисбаланс, скорость вращения начинает регулироваться таким образом, чтобы равномерно перераспределять белье в барабане и, таким образом, уменьшать вибрацию.</p> |
|  <p>Блокування від дітей: деякі моделі обладнані пристроєм для блокування програми/циклу, щоб унеможливити її випадкову зміну.</p> |  <p>Класс энергоэффективности А</p> |
|  <p>Стирка в холодной воде</p> |  <p>Цифровой дисплей: для отображения выбранных программ, функций и опций, а также времени до конца цикла.</p> |
|  <p>34 см: большой загрузочный люк диаметром 34 см делает загрузку и выгрузку белья проще и быстрее при максимальной простоте использования.</p> |  <p>Время окончания: эта функция позволяет установить желаемое время окончания цикла стирки. Вы можете планировать время готовности белья, согласовывая окончание программы с вашим ежедневным графиком и обеспечивая оптимальные результаты стирки.</p> |
|  <p>Эта опция указывает, когда необходима периодическая чистка фильтров, чтобы избежать ошибок и, таким образом, гарантировать безупречное функционирование сушки с течением времени. Удобное расположение фильтров делает обслуживание быстрым и чрезвычайно простым.</p> |  <p>Еволюція Smeg у бік інтелектуальних та екологічних моделей призвела до вибору інверторної технології, яка значно зменшує енергоспоживання.</p> |
|  <p>Гипоаллергенная: противоаллергическая программа с особым вниманием к полному удалению остатков моющего средства.</p> |  <p>Используется для стирки прочного белья из хлопка и льна с обычной степенью загрязнения. Хотя она стирает дольше, чем все другие программы, она обеспечивает значительную экономию энергии и воды. Фактическая температура воды может отличаться от указанной температуры стирки. Если вы загружаете в машину меньшее количество белья (например, 1/2 вместимости или меньше), время программы может автоматически сокращаться. В этом случае потребление энергии и воды снизится еще больше, что обеспечит более экономичную стирку. Эта программа доступна в моделях с индикатором оставшегося времени.</p> |
|  <p>Хлопок: для загрязненных тканей из хлопка.</p> |  <p>Слив воды из машины.</p> |
|  <p>Wool/Hand wash: ideal program for delicate, wool and silk garments that require particular attention in washing. It uses room temperature water and slow drum rotations to ensure maximum garment care.</p> |  <p>Смешанные ткани: этот цикл предназначен для слабозагрязненного белья из хлопка и синтетики или может использоваться только для освежения хранящихся вещей.</p> |

- | | |
|---|--|
|  <p>Сверхбыстрая 14 мин: программа, предназначенная для быстрой стирки небольшого количества белья, идеально подходит для стирки слабозагрязненных вещей.</p> |  <p>Освежение: идеальная программа для освежения одежды, долгое время хранившейся в помещении, и устранения неприятных запахов без необходимости стирки.</p> |
|  <p>Дополнительное полоскание: можно добавить к выбранной программе, когда требуется более тщательная очистка специальных тканей.</p> |  <p>Программа самоочистки, которую следует запускать при пустом барабане, тщательно очищает внутреннюю часть стиральной машины, удаляя остатки ткани и моющего средства, а также бактерии, которые могут накапливаться во время стирки при низкой температуре.</p> |
|  <p>Рубашки: программа для быстрой стирки рубашек с особой осторожностью с использованием деликатного отжима для облегчения глажки.</p> |  <p>Регулировка скорости отжима: на панели управления есть ручка регулировки скорости отжима. В некоторых моделях максимальная скорость отжима составляет 1400 об./мин.. Также можно исключить отжим.</p> |
|  <p>Для устойчивых загрязнений</p> |  <p>Синтетика: для стирки синтетической одежды (рубашки, блузки, смеси синтетики / хлопка и т. д.). Она обеспечивает бережную стирку и имеет более короткий цикл стирки по сравнению с программой «Хлопок». Для штор и тюля используйте программу Synthetic 40°C с выбранными функциями предварительной стирки и предотвращения сминания. Поскольку их сетчатая текстура вызывает чрезмерное пенообразование, постирайте тюль, добавив небольшое количество моющего средства в отделение для основной стирки. Не добавляйте моющее средство в отделение для предварительной стирки.</p> |
|  <p>Опция, позволяющая сократить время выбранной программы.</p> |  <p>Опция ПАР: пар идеально подходит для разглаживания складок, освежения тканей, нейтрализации запахов и удаления грязи, уничтожая аллергены быстрее, чем при стирке вещей в воде.</p> |
|  <p>Барабан вмещает до 8 кг сухого белья.</p> |  <p>Регулировка температуры: позволяет адаптировать цикл стирки к вашим потребностям, выбирая наиболее подходящую температуру для защиты тканей, удаления грязи и достижения оптимальных результатов при каждой стирке.</p> |

Benefit (TT)

Стандартные размеры, подходящие для любой домашней обстановки, с оптимальной вместимостью и расширенными функциями

15 программ

До 15 программ для удовлетворения любых повседневных потребностей

Светодиодный дисплей

Цифровой дисплей с сенсорным управлением обеспечивает интуитивно понятную и быструю настройку и простоту переключений

Технология "Сила пара"

Идеальное удаление пятен, запахов, складок и аллергенов с помощью пара

Технология "Сила пара" использует пар в начале или в конце цикла в зависимости от программы для удаления пятен, складок, запахов и аллергенов.

Инвертор

Повышенная энергоэффективность, более низкое энергопотребление и более длительный срок службы за счет снижения износа и шума благодаря инверторному двигателю

Широкий люк

Повышенное удобство и универсальность, упрощающие загрузку и выгрузку белья благодаря новому широкому люку