

WNP96SLAAES



Código EAN 8017709323097
Familia Lavadora
Ancho comercial 60 cm
Profundidad comercial Gran capacidad
Instalación Libre instalación
Tipo de carga Frontal



Programas

Mandos
Gráficos programas
Número de programas
Programas

Electrónicos
Mensajes ES
14

 Antialérgico	 Auto Program	 Camisas
 Algodón	 Eco 40-60	 Lana / Lavado a Mano
 Mix	Sport	 Rápido 14 min
 Refresh	 Remojo	 Desagüe + Centrifugado
 Autolavado	 Sintético	

Temperatura de lavado

Frío	20°C	30°C
40°C	60°C	90°C

Programas especiales

Automatic	Refresh	Sport
-----------	---------	-------

 Antialérgico	 Rápido 14 min
---	---

Pantalla

Visualización del tiempo restante Programación de inicio diferido Indicación de avance de programa

Regulación centrifugado Regulación de temperatura

Tipo de pantalla 

Teclas/Opciones

Hora de finalización Antiarrugas+ Autodose

Aclarado extra Velocidad centrifugado Temperatura

 Antiarrugas  Rápido  Vapor

Indicador de avance de programa Sí, en display

Indicador de fin de ciclo Sí, en display

Características técnicas



Tipo de motor	Inverter	Diámetro ojo de buey	34 cm
Funcionamiento con control electrónico	Si	Apertura ojo de buey	160°
Mando de selección de programas	Si	Carga variable automática	Si
Regulación centrifugado con pantalla/led	Sin centrifugado/ 600/ 800/ 1200/ 1400/ Stop en remojo	Sistema antiespuma	Si
Regulación de temperatura con pantalla/led	Si	Equilibrio de la carga	Automático
Cubeta de polipropileno	Si	Filtro inspeccionable	Si
Cesto	Acero inoxidable	Seguridad para niños	Bloqueo de los ajustes
Volumen cesto	65 l	Sistema antidesbordamiento	Si
Accesorios para detergentes líquidos incluidos	Si		

Rendimiento / Etiqueta energética - Reg. 2019



Nombre o marca del proveedor	SMEG	Clase de eficiencia de secado por centrifugado	A
Capacidad nominal	9 kg	Clase energética ruido acústico	C
Clase de eficiencia energética del modelo	A	Ruido acústico	78 dB(A) re 1 pW
Energy_cons_100	49 kWh	Duración del programa a capacidad nominal	3:48 h:min
Consumo de agua	43 litros		

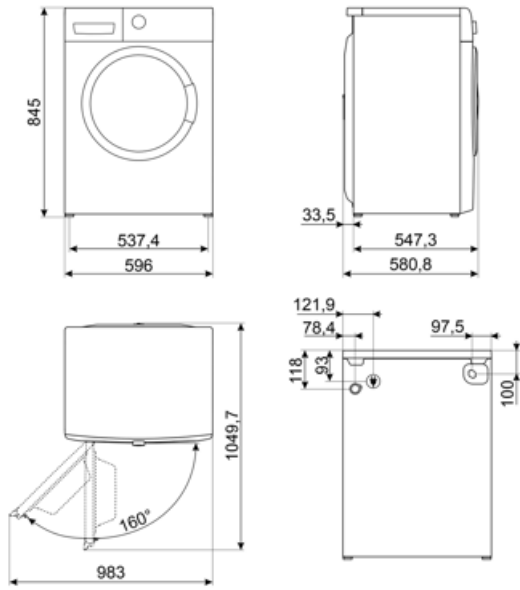

















Not included accessories

KITPLV2

Kit de extensión para lavavajillas y lavadoras: longitud 2 m.



Symbols glossary (TT)

 <p>Antiarrugas: opción específica que, a través de la modulación de las fases de lavado y enjuague, junto con la reducción de la velocidad de centrifugado final, ayuda a prevenir la formación de pliegues en la ropa, protege las prendas más delicadas y facilita el planchado.</p>	 <p>Control del consumo de agua: en todos los modelos de lavadora hay un sistema de carga variable, según el cual la máquina diversifica automáticamente el ciclo de lavado y los tiempos de funcionamiento de acuerdo con la cantidad y el tipo de ropa introducida, lo que permite un ahorro significativo de agua y electricidad.</p>
 <p>Autobalanceo de la carga: asegura una distribución perfecta de la ropa dentro de la canasta. En el caso de que se detecte un desequilibrio, la velocidad de centrifugado se adapta para redistribuir uniformemente la ropa dentro de la cesta y así reducir las vibraciones.</p>	 <p>Bloqueo de control: la opción de bloqueo de mandos, presente en diferentes tipos de productos, le permite bloquear todas las funciones y programas establecidos, así como los controles, para una seguridad total, especialmente en presencia de niños.</p>
 <p>Pantalla LCD: para optimizar el rendimiento y hacer que el uso del aparato sea lo más fácil posible, algunas lavadoras y refrigeradores están equipados con una pantalla LCD que le permite ver el estado operativo del producto.</p>	 <p>Ojo de buey de 34 cm de ancho: el gran tamaño del ojo de buey de 34 cm hace que cargar y descargar la ropa sea aún más fácil y rápido, promoviendo la máxima practicidad de uso.</p>
 <p>Filtros fáciles de limpiar: la opción, mediante luces de advertencia apropiadas, advierte sobre la necesidad de una limpieza periódica de los filtros, para evitar olvidos y garantizar así el funcionamiento perfecto de la secadora con el tiempo. rápido y extremadamente simple.</p>	 <p>Motor inverter: para lavadoras y secadoras: la evolución de las lavadoras y secadoras Smeg hacia modelos más inteligentes y eco-sostenibles ha llevado a la elección de la tecnología Inverter con bomba de calor que reduce significativamente el consumo de energía. Para lavavajillas: el motor inversor de última generación garantiza una mayor vida útil, eficiencia y consumo reducido, así como un silencio absoluto.</p>
 <p>Antialérgico: Programa diseñado para personas con piel sensible. Combina una acción energética de lavado y enjuague para prendas, incluso las más delicadas, que requieren un mayor cuidado y atención en la eliminación completa de detergentes.</p>	 <p>El programa selecciona automáticamente la temperatura y todos los parámetros de lavado.</p>
 <p>Ciclo de limpieza: este programa se realiza con una cesta vacía y le permite limpiar los conductos de secado en los que generalmente se deposita la pelusa de la tela, lo que con el tiempo puede reducir la efectividad del secado. La pantalla muestra el símbolo del programa cada vez que se recomienda ejecutarlo.</p>	 <p>Algodón: símbolo utilizado para indicar los programas referidos a prendas de algodón.</p>
 <p>Algodón ECO: símbolo que hace referencia al programa Algodón ECO</p>	 <p>Descarga de agua: Para vaciar el agua de la máquina.</p>
 <p>Mix: programa que te permite lavar prendas con diferentes colores y telas. Ideal para el lavado diario de cargas mixtas de ropa ligeramente sucia.</p>	 <p>Rápido 14 min.: El programa rápido 14 min. le permite lavar artículos ligeramente sucios en muy poco tiempo.</p>



Refresh: programa ideal para refrescar artículos poco usados o de mucho tiempo en el armario, revitalizar la ropa sin tener que lavarla. Elimina fácilmente el humo y los olores y la humedad. Ideal para chaquetas y trajes de hombre.



Camisas: programa específico que le permite lavar las camisas con el máximo cuidado, respetando las telas y minimizando la formación de pliegues, para obtener los mejores resultados de planchado en poco tiempo.



Lana: Es un programa especial diseñado para satisfacer las necesidades de lavado de una de las prendas más populares en invierno. Le permite lavar las prendas protegiéndolas y manteniéndolas suaves y voluminosas.



Opción de vapor: la opción de vapor disponible en algunos programas es adecuada para suavizar arrugas, refrescar telas, neutralizar olores y disolver suciedad al destruir los alérgenos en menos tiempo que lavar la prenda con inmersión en agua.



El diseño cuidadoso de la cuba y la cesta nos ha permitido alcanzar una capacidad de carga de hasta 9 kg de ropa en la lavadora.



Enjuagüe



Sintéticos: símbolo utilizado para programas sintéticos.



Opción rápida: opción para reducir el tiempo del programa seleccionado, cuando los artículos a lavar no requieren un lavado prolongado.



Volumen plus: Smeg ofrece modelos con una capacidad de carga de hasta 11 kg, manteniendo los mejores resultados de lavado y al mismo tiempo garantizando un bajo consumo de energía.



Clase eficiencia energética A