

WNP96SLAAIN

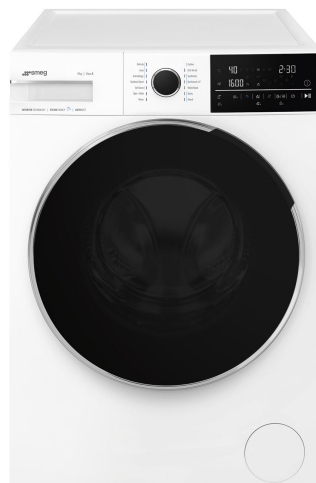

EAN kód	8017709328221
Termékcsalád	Mosógép
Névleges szélesség	60 cm
Névleges mélység	Nagy kapacitású
Üzembe helyezés	Szabadon álló
Töltet típusa	Elülső



Programok

Ellenőrző elemek	Elektronikus
Programmes graphics	Written in EN
Multilanguage clip system	Yes
Programok száma	14

 Antiallergén	 Auto Program	 Ingek
 Pamut	 Eco 40-60	 Gyapjú/kézi mosás
 Keverés	Kültér	 Gyors mosás 14 perc
 Frissítés	 Öblítés	 Vízleeresztés + centrifugálás
 Öntisztítás	 Műszálas anyagok	

Mosási hőmérséklet

Hűtés	20°C	30°C
40°C	60°C	90°C

Speciális programok

Automatikus	Frissítés	Kültér
-------------	-----------	--------

 Antiallergén	 Gyors 14 perc
---	---

Kijelző

Hátralévő idő kijelzése Késleltetett indítás programállapot-kijelzés

centrifuga szabályozás Hőmérséklet-szabályozás

Megjelenítési típus



Gombok/opciók

Befejezés ideje Gyűrődésgátlás+ Automatikus adagolás

Extra öblítés Centrifugálási sebesség Hőmérséklet



Gyűrődésgátló (könnyű vasalás)



Gyors



Gőz

Program előrehaladásának visszajelzője (jelzőfény) Állványra



Ciklus vége visszajelző (világítás) Állványra

MŰSZAKI JELLEMZŐK



Motortípus	Kefe nélküli/inverteres	Ajtó átmérője	34 cm
Elektronikus vezérlés működése	Igen	Ajtónyílás	160°
Programválasztó gomb	Igen	Automatikus változó terhelés	Igen
Centrifugálási sebesség kiválasztása a kijelzőn/LED-EN	Centrifugálás nélkül/ 600/ 800/ 1200/ 1600/ Mosógép	Habzsgátló rendszer	Igen
Kijelző/LED a hőmérséklet szabályozásához	Igen	Terheléskiegyenlítő rendszer	Automatikus
Polipropilén tartály	Igen	Könnyen hozzáférhető szűrő	Igen
Kosár	Rozsdamentes acél	Gyerekszár (funkció blokkoló)	Vezérlőblokk
Dobkapacitás	65 l	Elárasztógátló rendszer	Igen
A folyékony mosogatószer-tartozék alapfelszereltség	Igen		

Teljesítmény / Energiacímke – 2019-es rendelet

 Szállító neve vagy védjegye	SMEG	 Centrifugálási hatékonysági osztály	A
Névleges kapacitás	9 kg	Levegőben terjedő zajosztály	C
Energihatékonysági osztály	A	Levegőben terjedő zaj	78 dB(A) re 1 pW
Energy_cons_100	49 kWh		

Vízfogyasztás

43 litres

Program időtartama
névleges kapacitáson

3:48 h:min

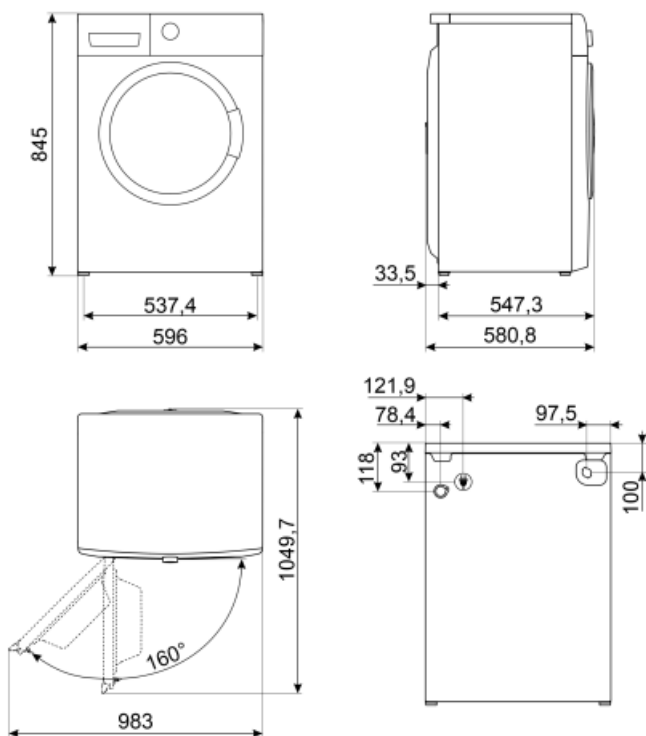

















Not included accessories

KITPLV2

Hosszabbítókészlet mosogatógéphez és mosógéphez: hossz méterben 2



Symbols glossary (TT)

- | | | | |
|--|---|---|--|
|  | Könnyű vasalás: ennek az opciónak a kiválasztásával lehet biztosítani, hogy a kimosott ruhaneműkön kevesebb gyűrődés legyen, és könnyebb legyen a vasalás. |  | Változtatható terhelés: A mosógépek minden modelljében jelen van a változó terhelésű rendszer, amely szerint a gép automatikusan változtatja a mosási ciklust és a működési időt a betett szennyes mennyiségétől és jellegétől függően, lehetővé téve a víz és az energia jelentős, akár 30%-os megtakarítását a rögzített terhelésű változatokhoz képest. |
|  | Automatikus terhelés kiegyenlítés: biztosítja a szennyes ideális eloszlását a dobben. Ha kiegyensúlyozatlanságot észlel, úgy kezdi szabályozni a fordulatszámot, hogy egyenletesen ossza el a szennyeset a dobben, és így csökkentse a rezgést. |  | Gyerekszár: néhány modell fel van szerelve a program/ciklus zárolására szolgáló eszközzel, hogy ne lehessen véletlenül megváltoztatni. |
|  | LCD kijelző: a teljesítmény optimalizálása és a készülék használatának egyszerűsítése. |  | 34 cm: A 34 cm átmérőjű nagyméretű rakodónyílás maximálisan megkönnyíti és felgyorsítja a mosás be- és kirakodását. |
|  | Ez az opció tanácsot ad, amikor a szűrők rendszeres tisztítására van szükség, hogy elkerülje a feledékenységet, és így hosszú távon garantálja a szárító tökéletes működését. A szűrők kényelmes elhelyezése gyors és rendkívül egyszerű karbantartást tesz lehetővé. |  | A Smeg intelligensebb és környezetbarátabb modellek felé történő elmozdulása az inverteres technológia választásához vezetett, ami jelentősen csökkenti a fogyasztást. |
|  | Antiallergén: Antiallergén program, különös tekintettel a mosószer maradványának teljes eltávolítására. |  | Ez a ciklus automatikusan kiválasztja a hőmérsékletet és az összes mosási paramétert. |
|  | Tisztítási program: A mosógépek/szárítók teljesítményének fenntartása érdekében tisztítási programot hoztak létre. A kijelzőn automatikusan megjelenik, ha tisztításra van szükség. |  | Pamut: Pamutból készült szennyezett textíliákhoz |
|  | Használja a normál szennyezettségű, tartós pamut és ágynemű mosására. Bár hosszabb ideig mos, mint az összes többi program, nagy energia- és vízmegtakarítást biztosít. A tényleges víz hőmérséklet eltérhet a megadott mosási hőmérséklettől. Ha kevesebb ruhaneműt tesz a gépbe (pl. 1/2 töltet vagy kisebb mennyiség), a programidő automatikusan lerövidülhet. Ebben az esetben az energia- és vízfogyasztás még nagyobb mértékben csökken, gazdaságosabb mosást biztosítva. Ez a program a maradékidő-kijelzővel ellátott modellekben érhető el. |  | Leereszti a gépből a vizet. |
|  | Vegyes ruhadarabok: ezt a ciklust enyhén szennyezett pamut és szintetikus ruhadarabok mosására tervezték, illetve a sokáig tárolt ruhadarabok frissítésére. |  | Szuper gyors 14 perc: kis mennyiségű ruhanemű gyors mosására tervezett program, amely ideális az enyhén szennyezett ruhák mosásához. |



Frissítés: ideális program a hosszú ideig tárolt ruhadarabok felfrissítésére és a kellemetlen szagok kiküszöbölésére, mosás nélkül.



Ing: ciklus ingek mosásához rövid idő alatt a lehető legnagyobb gondossággal, óvatos centrifugálással a könnyebb vasalás érdekében.



Gyapjú: ez a program a gyapjú vagy a kényes szövetek esetében a dob lassabb forgatásával biztosítja a ruhák maximális ápolását.



Gőzopció: a gőz tökéletesen alkalmas a gyűrődések kisimítására, a szövetek felfrissítésére, a szagok semlegesítésére és a szennyeződések fellazítására, az allergének gyorsabb elpusztítására, jobb, mintha a ruhadarabot vízben mosnánk.



A dob maximális kapacitása 9kg, száraz ruhaneművel számolva.



Extra öblítés: Az Extra öblítési opció: hozzáadható a kiválasztott programhoz, ha a speciális textíliák alaposabb tisztítására van szükség.



Műszál: a műszálas ruhák (ingek, blúzok, műszálas/pamut keverékek stb.) mosásához. Kíméletesen mos, és a Pamut programhoz képest rövidebb mosási ciklusa van. Fügönyhöz és tüllhöz használja a szintetikus 40°C programot, az előmosási és gyűrődésgátló funkciók kiválasztásával. Mivel hálós szerkezetük túlzott habzást okoz, a fátylakat/tüllöket úgy mossa, hogy kevés mosószert tesz a fő mosórekeszbe. Ne tegyen mosószert az előmosó rekeszbe.



Opció, amely lehetővé teszi a kiválasztott program időtartamának csökkentését.



Volumeplus: A Smeg akár 8 kg terhelésű modelleket is kínál, miközben megőrzi a legjobb mosási eredményeket, és alacsony energiafogyasztást biztosít.



A energiahatékonysági osztály