

WNP96SLAAIN

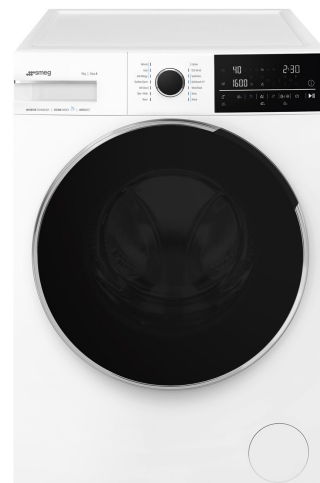













EAN-kode	8017709328221
Produktgruppe	Vaskemaskin
Kommersiell bredde	60 cm
Kommersiell dybde	Stor kapasitet
Installasjon	Frittstående
Vasketype	Frontmatet



Programs

Kontroller	Elektronisk
Grafikk programmer	Tekst EN
Klips for språkvalg	Ja
Antall programmer	14
Programmer	

 Anti-allergi	 Auto Program	 Skjorter
 Bomull 40 °	 Eco 40-60	 Ull/håndvask
 Mix	Utendørs	 Rask vask 14 min
 Forfriske	 Skylle	 Tømme + sentrifugere
 Selvrens	 Syntetisk	

Vaske temperatur

Avkjøle	20°C	30°C
40°C	60°C	90 °C

Spesialprogrammer

Automatisk	Forfrisk	Utendørs
 Allergiprogram	 Hurtigvask 14 min	

Display

Resttidsvisualisering Forsinket start programmert programindikator

Innstilling av sentrifugering Temperaturregulering

Type display 

Knapper/funksjoner

Endetid Antikrøll+ Autodose

Ekstra skyll Spinnhastighet Temperatur

 Strykefritt

 Hurtig

 Damp

Programindikator (lampe)

På display

Indikator for programslutt

På display

Tekniske egenskaper



Type motor	Børsteløs / vekselretter	Diameter dør	34 cm
Elektronisk kontroll	Ja	Dørens åpning	160°
Programvrider	Ja	Automatisk variabel	Ja
Sentrifugeringsvalg på display/LED	Uten sentrifugering/ 600/ 800/ 1200/ 1600/ Uten skylling	mating	
Display/LED for temperaturregulering	Ja	Skumbeskyttelsessystem	Ja
Polypropylenbeholder	Ja	Lastbalanseringssystem	Automatisk
Trommel	Rustfritt stål	Lettliggjengelig filter	Ja
Kapasitet trommel	65 l	Barnelås	Ja
Flytende vaskemiddel som tilbehør	Ja	(funksjonssperre)	
		Overløpssystem	Ja

Ytelse / Energimerking - Reg. 2019



Leverandørens navn eller varemerke	SMEG	Effektivitetsklasse sentrifugetørring	A
Merkeytelse	9 kg	Luftbåren akustisk støyklasse	C
Energi effektivitetsklasse	A	Luftbåren akustisk støy	78 dB(A) re 1 pW
Energy_cons_100	49 kWh	Programvarighet ved nominell kapasitet	3:48 h:min
Vannforbruk	43 litres		

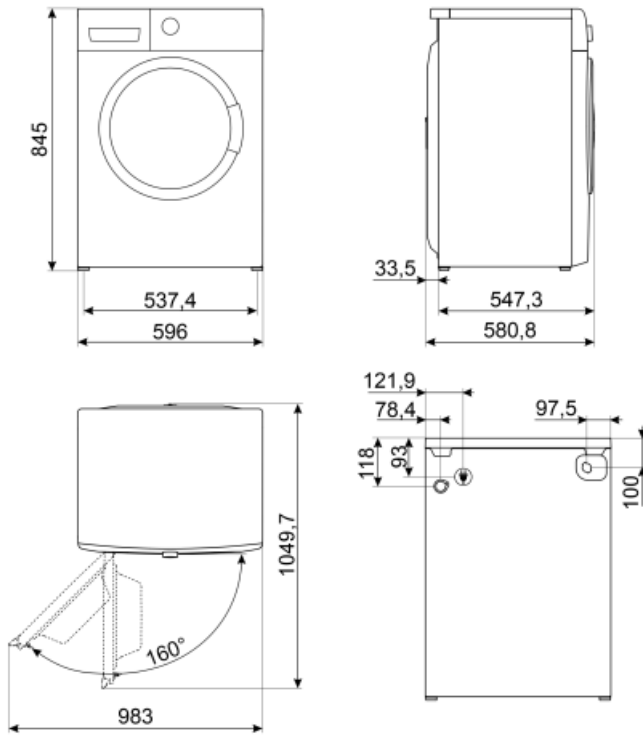



















Not included accessories

KITPLV2

Kit extension for dishwasher and washing machine: lenght mt. 2



Symbols glossary (TT)

-  **Easy Iron:** Dette er et ekstravalg som kan velges for å sikre at den ferdige klesvasken har mindre krøller for å gjøre strykingen lettere.
-  **Automatisk lastebalansering:** Gir en ideell fordeling av klesvask i trommelen. Hvis det oppdages ubalanser vil rotasjonshastigheten bli kontrollert på en måte slik at klesvasken fordeles i trommelen og derfor reduserer vibrasjonen.
-  **LCD-display:** for å optimere ytelsen og forenkle bruken av apparatet.
-  Dette valget varsler når regelmessig rens av filter trengs, slik at man unngå glemme det og garantere perfekt funksjon i tørkeren over tid. Den bekvemme posisjonen til filterne gjør vedlikehold raskt og svært enkelt.
-  **Allergihemmer:** Program som er spesielt utviklet for fullstendig fjerning av gjenværende såpe.
-  **Rengjøringsprogram:** Et rengjøringsprogram er blitt utviklet for å opprettholde ytelsen til vask-/tørkemaskinene. Displayet viser automatisk når rengjøringen er ferdig.
-  **Bruk til hverdagsvask av normalt skittent tøy, holdbar bomull og lin.** Selv om de vaskes lenger enn alle andre programmer, gir det fortsatt høy energi- og vannbesparelse. Faktisk vanntemperatur kan avvike fra den oppgitte vasketemperatureren. Når du fyller maskinen med mindre klesvask (f.eks. ½ kapasitet eller mindre) vil programtiden automatisk kunne bli kortere. Energi- og vannforbruket vil da redusere ytterligere, noe som gir en svært økonomisk vask. Dette programmet er tilgjengelig på modeller med resttidsindikator.
-  **Blandet tøy:** Denne syklusen er utviklet for moderat skittent tøy med en blanding av bomull og syntetisk, eller til å friske opp klær som ikke har vært brukt på en stund.
-  **Refresh:** Et ideelt program for oppfrisking av klær som ikke har vært brukt på en stund, for å fjerne dårlig lukt uten å vaske.
-  **Variabel last:** På alle vaskemaskinmodeller finnes et variabel lastesystem, hvor maskinen automatisk skiller vaskesyklus og driftstid avhengig av mengde og type klesvask som er blitt fylt på, noe som gir en betydelig besparelse av vann og energi, opptil 30% sammenlignet med versjoner med fast last.
-  **Barnesikring:** Noen modeller er utstyrt med en innretning som låser programmet/syklusen slik at den ikke kan endres ved uhell.
-  **34 cm:** Stor lasteluke på 34 cm diameter, gjør lasting/tømming enklere og raskere med maksimal brukskomfort.
-  **Utviklingen til Smeg mot mer intelligente og økoventlige modeller, har gjort at vi har valgt inverter-teknologi, noe som reduserer energiforbruket betraktelig.**
-  **Denne syklusen velger temperatur automatisk og alle andre vaskeparametre.**
-  **Bomull:** For skittent tøy i bomull.
-  **For å tappe vann fra maskin.**
-  **Superhurtig 14 min.:** Et program utviklet for hurtigvask av små mengder klær, ideelt for vasking av moderat skittent tøy.
-  **Ekstra skyl:** Dette valget kan legges til et allerede valgt program for en mer grundig rengjøring av spesielle tøytyper .



Skjorter: En syklus for kortvarig vask av skjorter, med en delikat sentrifuge for enkel stryking.



Syntetisk: For å vaske syntetiske klær (skjorter, bluser, syntetisk / blandet bomull osv.). Bruker en mer skånsom metode og har en kortere vaskesyklus sammenlignet med Bomullsprogrammene. For gardiner og slør bør man bruke Syntetisk 40°C med forvask og antikrøllfunksjon valgt. Siden deres finmaskede struktur fører til mer skum, bør man vaske slør og lignende tøy med mindre mengde vaskemiddel i vaskemiddelskuffen. Ikke ha vaskemiddel i forvaskbeholderen.



Ull: Dette programmet for ull eller delikat tøy bruker langsommere trommelrotasjoner for å sikre den beste klespleie.



Valg som gjør det mulig å redusere tidsbruken til det valgte programmet.



Dampvalg: Damp er perfekt for jevne utkrøller, friske opp tøy, fjerne dårlig lukt, og løse opp urenheter, noe som bryter ned allergener fortere enn å skylle dem i vann.



Volumeplus: Smeg tilbyr modeller med lastekapasitet opptil 8 kg, mens de beste vaskeresultater og lavt energiforbruk beholdes.



Trommel har maksimal kapasitet på 9 kg tørr klesvask.



Energieffektivitetsklasse A