

WNP96SLAAIN



Código EAN	8017709328221
Product Family	Washing Machine
Commercial width	60 cm
Commercial depth	Large capacity
Installation	Free-standing
Load type	Frontal



Programas

Controls	Electronic
Gráfico dos programas	Informações em EN
Etiquetas com os programas em vários idiomas para adaptar no painel	Sim
No. of programmes	14
Programmes	

 Anti-allergy	 Programa Automático	 Shirts
 Cotton	 Eco 40-60	 Wool/Hand wash
 Mix	Exterior	 Quick Wash 14 min
 Refresh	 Rinse	 Drain + Spin
 Self Clean	 Synthetics	

Washing Temperature

Cool	20°C	30°C
40°C	60°C	90°C

Special programmes

Automatic

Exterior

Refresh

 Anti-allergy

 Quick 14 min

Display

Residual time indicator

delay start

programme status indication

spin regulation

temperature regulation

Display type



Buttons/Options

Hora de fim

Anticrease+

Autodose

Extra Rinse

Velocidade de Rotação

Temperatura

 Anti-wrinkle (easy ironing)

 Quick

 Steam

On/off indicator (light)

No

Programme progress indicator (light)

On display

End of cycle indicator (light)

On display

Technical Features



Type of motor	Brushless/Inverter
Direct Motion motor	No
Hidrotrato	No
Electronic control functioning	Yes
Programme selection knob	Yes
Spin speed selection knob	No giri/min
Spin speed selection on display/LED	No spin/ 600/ 800/ 1200/ 1600/ Rinse hold
Display/led for temperature regulation	Yes
Polypropilene tank	Yes
Basket	Stainless steel
Drum capacity	65 l
Liquid detergent accessory as standard	Yes

Door diameter	34 cm
Door opening	160°
Automatic variable load	Yes
Antifoam system	Yes
Load balancing system	Automatic
Easy to access filter	Yes
Resistencia Life Plus	No
Child lock (functions block)	Control block
Anti-flood system	Yes
Aquastop system	No
Dual Water	No

Etiqueta de Desempenho / Energia - Reg. 2019



Nome ou marca do fornecedor	SMEG
Capacidade Nominal	9 kg
Classe de eficiência energética	A
Energy_cons_100	49 kWh
Consumo de Água	43 litros

Classe de eficiência de secagem	A
Classe de ruído acústico aerotransportado	C
Ruído acústico aerotransportado	78 dB(A) re 1 pW
Duração do programa na capacidade nominal	3:48 h:min

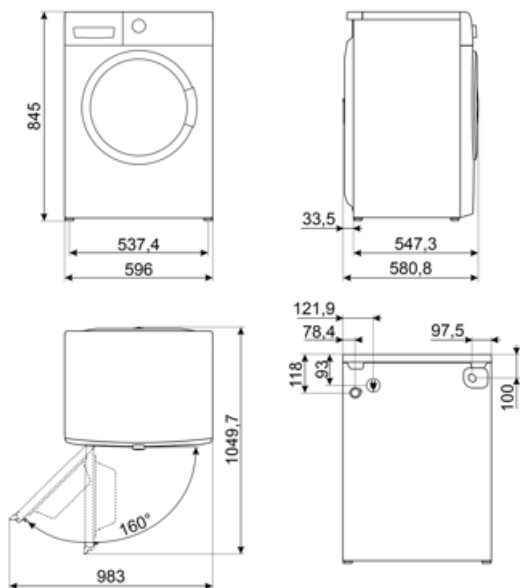















Compatible Accessories













KITPLV2

Extensão do kit para máquina lava-louça e máquina de lavar: comprimento mt. 2



Symbols glossary

-  **Ferro Fácil:** esta é uma opção que pode ser selecionada para garantir a a roupa acabada é deixada com menos vincos para facilitar a passagem de roupa.
-  **Balanceamento Automático de Carga:** fornece uma distribuição ideal de roupa no tambor. No caso de o desequilíbrio ser detectado, a velocidade de rotação começa a ser controlada de tal forma a redistribuir uniformemente o vestuário no tambor e, assim, reduzir a vibração.
-  **Classe de eficiência energética A**
-  **34 cm:** Grande portinhola de carga de 34 cm de diâmetro, torna o carregamento e descarregamento de roupa mais fácil e rápido com a máxima facilidade de uso.
-  **Tecnologia do inversor:** A evolução dos secadores Smeg para modelos mais inteligentes e ambientalmente sustentáveis levou à escolha do uso da tecnologia do inversor com bombas de calor, o que reduz significativamente o consumo de energia.
-  **Este ciclo seleciona automaticamente a temperatura e todos os parâmetros de lavagem.**
-  **Algodão:** Para tecidos sujos de algodão
-  **Carga variável:** Em todos os modelos de máquinas de lavar está presente o sistema de carga variável, segundo o qual a máquina diversifica automaticamente o ciclo de lavagem e o tempo de operação dependendo da quantidade e tipo de roupa introduzida, permitindo uma economia significativa de água e energia, até 30% em comparação com as versões com carga fixa.
-  **Bloqueio para crianças:** alguns modelos estão equipados com um dispositivo para bloquear o programa/ciclo para que não possa ser acidentalmente alterado.
-  **Display LCD:** para otimizar o desempenho e simplificar o uso do aparelho.
-  **Esta opção aconselha quando a limpeza periódica dos filtros é necessária, a fim de evitar o esquecimento e, assim, garantir o perfeito funcionamento do secador ao longo do tempo. A posição conveniente dos filtros torna a manutenção rápida e extremamente simples.**
-  **Antialérgico:** Programa antialérgico com especial atenção para a remoção total de detergente residual.
-  **Programa de limpeza:** Foi criado um programa de limpeza para manter o desempenho da máquina de lavar/secar roupa. O visor é exibido automaticamente quando a limpeza é necessária.
-  **Use para lavar a sua roupa de algodão e linho normalmente suja e resistente. Embora lave mais do que todos os outros programas, proporciona uma elevada poupança de energia e água. A temperatura real da água pode ser diferente da temperatura de lavagem indicada. Quando você carrega a máquina com menos roupa (por exemplo, ½ capacidade ou menos), o tempo do programa pode ficar automaticamente mais curto. Neste caso, o consumo de energia e água diminuirá mais, proporcionando uma lavagem mais económica. Este programa está disponível nos modelos com o indicador de tempo restante.**

-  Para drenar a água na máquina.
-  Super-rápido 14 min.: um programa concebido para lavar pequenas quantidades de roupa rapidamente, ideal para lavar vestuário levemente sujo.
-  Enxágue extra: A opção Enxágue extra: pode ser adicionada ao programa selecionado quando for necessária uma limpeza mais completa de tecidos especiais.
-  Sintéticos: para lavar suas roupas sintéticas (camisas, blusas, misturas sintéticas/de algodão, etc.). Lava com uma ação suave e tem um ciclo de lavagem mais curto em comparação com o programa Algodão. Para cortinas e tules, utilize o programa Synthetic 40° °C com funções pré-lavagem e anti-vinco selecionadas. Como a sua textura em malha provoca espuma excessiva, lave os véus/tule colocando pouca quantidade de detergente no compartimento de lavagem principal. Não coloque detergente no compartimento de pré-lavagem.
-  Opção que permite reduzir os tempos do programa selecionado.
-  Volumeplus: A Smeg oferece modelos com carga de até 8 kg, mantendo os melhores resultados de lavagem e proporcionando baixo consumo de energia.
-  Tecidos mistos: este ciclo foi concebido para uma roupa ligeiramente suja numa mistura de algodão e sintéticos, ou pode ser usado apenas para refrescar peças armazenadas.
-  Refresco: um programa ideal para refrescar as roupas que foram mantidas por um longo tempo dentro de casa e eliminar odores desagradáveis, sem ter que lavar.
-  Camisas: um ciclo para lavar as camisas num curto espaço de tempo com o máximo cuidado, usando uma rotação delicada para facilitar a passagem a ferro.
-  Lã: este programa para lã ou tecidos delicados usa rotações mais lentas do tambor para garantir o máximo cuidado com o vestuário.
-  Opção de vapor: o vapor é perfeito para suavizar vincos, refrescar tecidos, neutralizar odores e liberar sujeira, destruindo alergênicos mais rapidamente do que lavando a peça em água.
-  O tambor tem capacidade máxima de 9kg de roupa seca.

Benefit (TT)

Steam Energy Technology

Perfect removal of stains, smells, creases and allergens using steam

Steam Energy technology, uses steam, at the beginning or end of the cycle depending on the programme, to remove stains, creases, smells and allergens.

Autodose

Perfect washing without waste: automatic dosing for garment care and ease of use