

# WNP96SLAAIN



<b>EAN Code</b>	8017709328221
<b>Família</b>	Máquina de lavar roupa
<b>Largura</b>	60 cm
<b>Profundidade comercial</b>	Grande capacidade
<b>Instalação</b>	de livre instalação
<b>Tipo de carga</b>	Carga frontal















## Design

<b>Cor</b>	Branco	<b>Cor do comando dos programas/temperatura</b>	Preto/ cromado
<b>Cor do painel frontal</b>	Branco	<b>Cor da porta</b>	Preta com bordo cromado
<b>Cor do LED/ Display</b>	Branco	<b>Door window</b>	Giant door
<b>Tipo de painel frontal</b>	NovaCare	<b>Cor do puxador da porta</b>	Cromado
<b>Cor dos comandos das funções</b>	Preto	<b>Cor da gaveta</b>	Branco
<b>Cor do botão On/Off</b>	Preto	<b>Cor da estrutura</b>	Branca
<b>Nº de comandos</b>	1	<b>Cor do tampo superior</b>	Branco

## Programas

<b>Comandos</b>	Comandos eletrónicos
<b>Gráfico dos programas</b>	Informações em EN
<b>Etiquetas com os programas em várias línguas para adaptar no painel</b>	Sim
<b>Nº de programas</b>	14

## Programas

 Anti allergia	 Programa Automático	 Camisas
 Algodão	 Eco 40-60	 Lã/ Manual
 Mista	Outdoor	 Rápido 14 min
 Refrescar	 Enxaguar	 Escoar+centrifugar
 Autolimpeza	 Sintéticos	

## Temperaturas de lavagem

Frio	20° C	30° C
40° C	60° C	90° C

## Programas especiais

Automatic	Outdoor	Refrescar
-----------	---------	-----------

 Anti allergia	 Rápido 14 min
--	---







## Display

Visualização do tempo para finalizar o programa	Programação de início diferido	Indicação da fase do programa
---	--------------------------------	-------------------------------

Regulação da centrifugação	Regulação da temperatura
----------------------------	--------------------------

Tipo de display	
-----------------	---

## Opções

 Fim diferido	Antivincos+	Autodose
 Enxaguamento extra	 Centrifugação	 Temperatura
 Antivincos	 Rápido	 Vapor



Luz indicadora da fase do programa	No display
Luz indicadora fim do programa	No display

## Especificações técnicas



Tipo de motor	Brushless/ Inverter	Diâmetro da porta	34 cm
Funcionamento por controlo eletrónico	Sim	Abertura da porta	160°
Comando de seleção de programas	Sim	Carga variável automática	Sim
Centrifugação (rpm.)	Exclusão/ 600/ 800/ 1200/ 1600/ Enxaguamento suspenso	Sistema antiespuma	Sim
Seleção da temperatura no display/LED	Sim	Sistema de autoequilíbrio da carga	Automático
Cuba em polipropileno	Sim	Filtro de fácil acesso	Sim
Tambor	Tambor em aço inox	Bloqueio de segurança das crianças	Bloqueio de controlo
Capacidade do tambor	65 l	Sistema segurança antitransbordo	Sim
Acessório para detergente líquido	Sim		

## Performance / Etiqueta energética

 			
Nome do fornecedor ou marca registrada:	SMEG	Classe de eficiência de perda de humidade na centrifugação	A
Capacidade nominal do ciclo no programa ECO 40-60	9 kg	Airbone acoustical noise class	C
Classe energética	A	Airbone acoustical noise	78 dB(A) re 1 pW
Energy_cons_100	49 kWh	Duração do programa ECO 40-60 na capacidade nominal	3:48 h:min
Water Consumption	43 l		

## Ligação elétrica

Potência elétrica nominal	2200 W	Frequência (Hz)	50 Hz
Corrente (Amperes)	10 A	Comprimento do cabo de alimentação	140 cm
Tensão (Volts)	230 V	Ficha elétrica	(F;E) Schuko

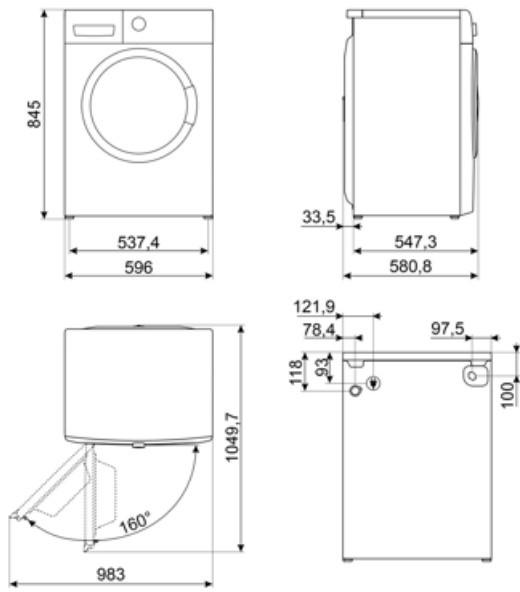

---

## Acessórios Compatíveis

---

**KITPLV2**

Kit extension for dishwasher and washing machine: lenght mt. 2



## Symbols glossary



**Antirrugas:** Programa que ajuda a evitar a formação de vincos na roupa. Ideal para proteger as peças de vestuário mais delicadas, e tornar o engomar mais fácil.



**Sistema automático de ajuste de carga:** garante que a roupa seja distribuída uniformemente dentro do tambor. Se o sistema deteta um desequilíbrio, ajusta automaticamente a velocidade de centrifugação para redistribuir a roupa, reduzindo vibrações durante o ciclo de centrifugação.



**Display LCD:** Para otimizar o desempenho e simplificar a utilização.



Esta opção informa quando é necessário a limpeza periódica dos filtros, para garantir o perfeito funcionamento da máquina ao longo do tempo e com os menores consumos. A localização acessível dos filtros torna a manutenção rápida e simples.



**Antialérgico:** programa criado para aqueles que têm pele sensível. Combina ação de lavagem e enxaguamento para as roupas, mesmo as mais delicadas, que precisam de mais cuidado e atenção para completar a eliminação de detergentes.



**Algodão:** para roupas de algodão.



**Escoar:** opção para escoar a água do tambor.



**Mista:** programa para roupas pouco sujas, misturando algodão e sintéticos, ou pode ser usado apenas para refrescar roupa que estava guardada.



**Refrescar:** O programa é perfeito para refrescar as roupas pouco usadas ou guardadas há algum tempo no roupeiro sem necessitar de lavar.



**Carga variável automática:** Todas as máquinas de lavar roupa apresentam o sistema de carga variável automático que avalia eletronicamente o ciclo de lavagem e a temperatura ideal para a quantidade e o tipo de roupa que indicámos ter colocado na máquina. Esta tecnologia permite poupar até 30% de água e energia em comparação com sistemas de carga fixa.



**Bloqueio de comandos:** opção que permite bloquear os comandos. Muito útil para proteger as crianças.



Identifica o diâmetro do óculo da porta.



**Tecnologia Inverter:** o motor inverter é muito fiável, mais leve e compacto e não necessita de substituição de escovas. É um motor mais eficiente, consumindo menos energia e mais silencioso.



**Auto:** Este ciclo automaticamente seleciona a temperatura e todos os parâmetros de lavagem.



**Algodão Eco:** para lavar roupas de algodão e linho. Este programa é mais longo que o normal mas permite beneficiar de menores consumos de água e energia.















**Enxaguar extra:** adiciona um ciclo de enxaguamento extra ao já fornecido no programa escolhido, para remover qualquer detergente residual. Esta função é particularmente adequada para pessoas com alergias.



**Super rápido 14 mim:** programa para lavar pequenas quantidades de roupa, pouco sujas em 14 minutos.



**Enxaguar :** opção que pode ser adicionada ao programa selecionado quando for necessária uma limpeza mais profunda de tecidos especiais.

-  Camisas: programa especificamente concebido para lavar camisas e blusas com o máximo cuidado, minimizando vincos para facilitar o engomar.
-  Sintéticos: símbolo usado para os programas para lavar roupa sintética. Lava de forma suave e é mais curto que o programa para algodão.
-  Vapor: opção ideal para suavizar vincos, refrescar tecidos, neutralizar odores e destruir os alérgenos em pouco tempo.
-  Carga máxima de roupa , em quilogramas, suportada pelo tambor da máquina.
-  Classe de eficiência energética do produto declarada na etiqueta energética e na ficha do produto e em conformidade com os regulamentos UE.
-  Temperature Adjustment: allows you to tailor the wash cycle to your needs by selecting the most suitable temperature to protect fabrics, remove dirt, and achieve optimal results with every wash.
-  Comando de centrifugação. Botão ou zona tátil para seleccionar a velocidade de centrifugação identificada em r.p.m.
-  Rápido: Este programa rápido a 30°C é próprio para lavar cargas menores. Perfeito para lavar peças pouco sujas ou pouco desgastadas.
-  Volume Plus: a Smeg oferece modelos com carga de até 11 Kg, mantendo os melhores resultados de lavagem e proporcionando baixo consumo de energia.
-  Wool/Hand wash: ideal program for delicate, wool and silk garments that require particular attention in washing. It uses room temperature water and slow drum rotations to ensure maximum garment care.
-  Self Clean: this programme, to be run with an empty drum, thoroughly cleans the inside of the washing machine by removing fabric and detergent residues, as well as bacteria that can accumulate during low-temperature washes.
-  End Time : this function allows you to set the desired finishing time of the wash cycle. You can plan when your laundry will be ready, aligning the end of the programme with your daily schedule while ensuring optimal washing results.

---

## Benefit (TT)

---

### **Grande capacidade**

Capacidade para suportar cargas pesadas com programas avançados para resultados impecáveis a cada lavagem

### **14 programas**

14 programas para satisfazer todas as necessidades diárias

### **Display LCD**

Controlo touch suave e display LCD para uma melhor experiência de utilização e fácil combinação de programas e opções

### **Tecnologia Steam Energy**

Remoção perfeita de nódoas, odores, vincos e alergénios com vapor

A tecnologia Steam Energy utiliza o vapor, no início ou no fim do ciclo, consoante o programa, para eliminar nódoas, vincos, odores e alergénios.

### **motor Inverter**

Maior eficiência energética, menor consumo e maior vida útil, reduzindo o desgaste e o ruído sonoro, graças ao motor Inverter

### **Amplitude da porta**

Grande amplitude da porta, que oferece maior comodidade e versatilidade, facilita a carga e descarga da roupa e confere um design elegante

### **Autodose**

Lavagem perfeita sem desperdício: dosagem automática para o cuidado do vestuário e facilidade de utilização