

# WNP96SLAAIN

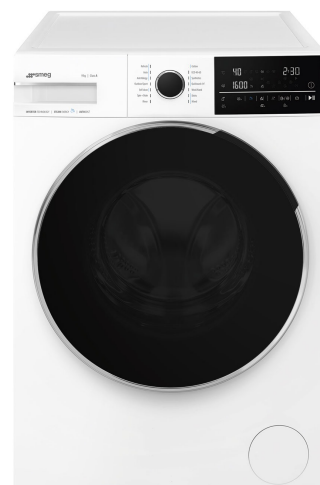











EAN-kod	8017709328221
Produktgrupp	Tvättmaskin
Bredd	60 cm
Djup	Stor volym
Installation	Fristående
Typ av matning	Frontmatad



## Program

Kommandon	Elektroniska
Grafik program	Text EN
Clip för språkval	Ja
Antal program	14
Program	

 Hygien	 Autoprogram	 Skjortor
 Bomull	 Eco 40-60	 Ylle/Handtvätt
 Blandad	Utomhus	 Snabbtvätt 14 min
 Refresh	 Sköljning	 Tömning + centrifugering
 Självrengöring	 Syntet	

### Tvättemperaturer





Kall	20 °C	30 °C
40 °C	60°C	90°C

### Specialprogram

Automatisk	Refresh	Utomhus
------------	---------	---------

 Hygien	 Snabbtvätt 14 min
-------------------------------------------------------------------------------------------	-------------------------------------------------------------------------------------------------------

## Display

Resttidsindikering	Fördröjd start	Programindikator
Inställning av centrifugering	inställning av temperatur	
Typ av display		
Knappar/alternativ		
Sluttid	Anticrease+	Automatisk dos
Extra sköljning	Centrifugeringshastighet	Temperatur
 Strykfritt	 Snabb	 Ånga
Programindikator		På display
Indikator för programslut		På display

## Teknisk specifikation



Typ av motor	Brushless / Inverter	Dörrens diameter	34 cm
Elektroniska kontroller	Ja	Öppning av dörr	160°
Vred för programval	Ja	Automatisk variabel matning	Ja
Display för inställning av centrifugering	Utan centrifugering/ 600/ 800/ 1200/ 1600/ Utan sköljning	Skumskydd	Ja
Display för temperatur	Ja	Lastbalansering	Automatisk
Vask i polypropylen	Ja	Lättillgängligt filter	Ja
Korg	Rostfritt stål	Barnspärr	Inställningsspärr
Trummans volym	65 l	Överflödesskydd	Ja
Flytande vättmedel som tillbehör	Ja		

## Prestanda/Energimärkning – Reg. 2019



Leverantörens namn eller varumärke	SMEG	Energieffektklass för centrifugering	A
Nominell kapacitet	9 kg	Klass för luftburet akustiskt buller	C
Energiklass	A	Luftburet akustiskt buller	78 dB(A) re 1 pW
Energy_cons_100	49 kWh	Programlängd vid nominell kapacitet	3:48 h:min
Vattenförbrukning	43 litres		

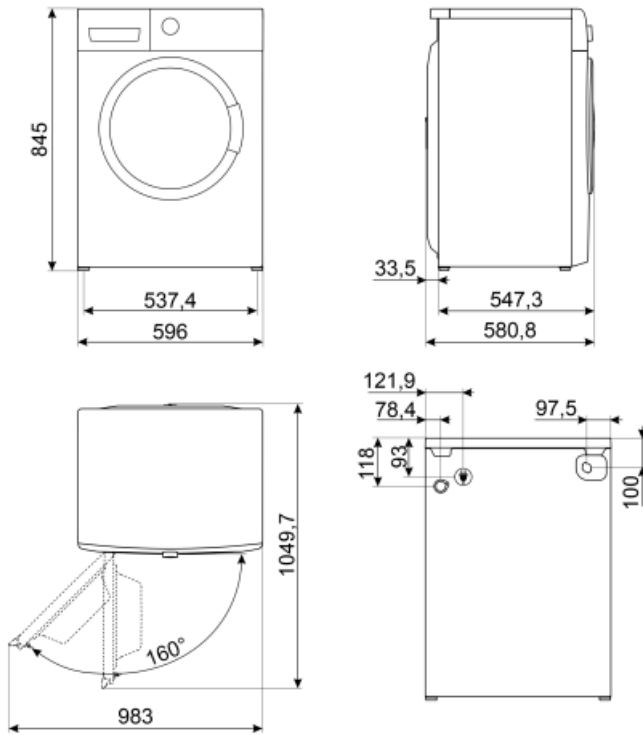

## Tillbehör ingår ej



















---

KITPLV2

Förlängningskit till diskmaskiner och tvättmaskiner 2m



## Symbols glossary (TT)

	Easy Iron: detta är ett alternativ kan väljas för att säkerställa att den färdiga tvätten har mindre veck för att underlätta strykningen.		Variabel belastning: I alla modeller av tvättmaskiner finns systemet med variabel belastning, enligt vilken maskinen automatiskt diversifierar tvättcykeln och driftstiden beroende på mängden och typen av tvätt, vilket möjliggör en betydande besparing av vatten och energi, upp till 30% jämfört med versioner med fast belastning.
	Automatisk belastningsbalansering: ger en perfekt fördelning av tvätt i trumman. Om obalans registreras börjar rotationshastigheten kontrolleras så att tvätten fördelas jämnt i trumman och därmed minskar vibrationen.		Barnlås: vissa modeller är utrustade med en anordning för att låsa programmet / cykeln så att det inte kan ändras av misstag.
	Energieffektivitetsklass A		LCD-display: för att optimera prestanda och förenkla användningen av apparaten.
	34 cm: Stor lucka med en diameter på 34 cm, gör lastning och tömning av tvätt enklare och snabbare med maximal användarvänlighet.		Detta alternativ rekommenderar när det krävs rengöring av filtren för att garantera att torken fungerar perfekt över tid. Filternas bekväma placering gör underhållet snabbt och extremt enkelt.
	Smegs utveckling mot intelligentare och mer miljövänliga modeller har lett till valet av Inverter-teknik som minskar förbrukningen betydligt.		Allergivänligt: Allergivänligt program som fokuserar särskilt på fullständigt avlägsnande av tvättmedelsrester.
	Den här cykeln väljer automatiskt temperatur och alla diskparametrar.		Rengöringsprogram: Ett rengöringsprogram har skapats i syfte att bevara den kombinerade tvättmaskinen/torktummlarens prestanda. Displayen visar automatiskt när rengöring krävs.
	Bomull: För smutsiga bomullstyger		Använd det för att tvätta din normalt nedsmutsade, tåliga bomulls- och linnetyg. Även om tvättiden är längre än i alla andra program så erbjuder det höga energi- och vattenbesparingar. Den faktiska vattentemperaturen kan skilja sig från den angivna tvätttemperaturen. När maskinen laddas med en mindre mängd tvätt (t.ex. ½ kapaciteten eller mindre) så kan programtiden minska automatiskt. På så sätt kommer energi- och vattenförbrukningen att sjunka vilket ger en mer ekonomisk tvätt. Detta program är tillgängligt i modeller med en indikator för återstående tid.
	För tömning av vattnet i maskinen.		Blandade tyger: den här cykeln är utformad för blandad tvätt i bomull och syntet, som inte är så smutsig. Den kan även användas för att fräscha upp plagg som inte används så ofta.
	Supersnabbt 14 min: ett program som är utformat för att tvätta små mängder tvätt snabbt. Idealiskt för plagg som inte är så smutsiga.		Refresh: ett program som är perfekt för att fräscha upp plagg som har varit inomhus länge och för att avlägsna dålig lukt utan att behöva tvätta dem.



Extra sköljning: Alternativet Extra sköljning: kan läggas till i det valda programmet om det krävs en extra noggrann sköljning av särskilda tyger.



Syntet: för tvätt av dina syntetplagg (skjortor, blusar, blandmaterial med syntet/bomull o.s.v.). Det tvättar skonsammare och har en kortare tvättcykel jämfört med bomullsprogrammet. Använd programmet Syntet 40 °C för gardiner och tyll och välj förtvätts- och antiskrynkelfunktionerna. Eftersom nätstrukturen i gardiner och tyll orsakar överdriven skumbildning så ska en liten mängd tvättmedel användas i facket för huvudtvätt. Håll inte i tvättmedel i förtvättsfacket.



Alternativ som gör det möjligt att minska det valda programmets tid.



Volymplus: Smeg tillhandahåller modeller som kan laddas med upp till 8 kg, samtidigt som de fortfarande ger de bästa tvättresultaten och garanterar låg energiförbrukning.



Skjortor: en cykel som tvättar skjortor på kort tid med största försiktighet och som använder en varsam centrifugering för enkel strykning.



Ylle: i det här programmet för ylle eller ömtåliga material roterar trumman långsammare för att garantera att kläderna behandlas med yttersta försiktighet.



Ångalternativ: ångan är perfekt för att släta ut skrynkliga plagg, fräscha upp tyger, neutralisera lukter, lösa upp smuts och avlägsna allergener snabbare än om plagget behöver tvättas.



Trumman har en maximal kapacitet på 9 kg torr tvätt.