

WNP96SLAAIN1



EAN-kode	8017709347161
Produktfamilie	Vaskemaskine
Kommerciel bredde	60 cm
Kommerciel dybde	Høj kapacitet
Installation	Fritstående
Fyldningstype	Forside















Æstetik

Farve	Hvid	Farve på program/temperaturknop	Sort/Krom
Frontpanelfarve	Hvid	Lågefarve	Sort med chromering
LED/display farve	Hvid	Dør vindue	Kæmpedør
Frontpaneltype	NovaCare	Håndtag farve	Krom
Farve på funktionsknapper	Sort	Skuffefarve	Hvid
Farve på funktionsknapper	Sort	Farve på kabinet	Hvid
Antal knapper	1	Bordpladefarve	Hvid

Programmer

Betjeneringer	Elektronisk
Programgrafik	Skrevet på EN
Flersproget clipsystem	Ja
Antal programmer	14

Programmer

 Anti-allergi	 Auto-program	 Skjorter
 Bomuld	 Eco 40-60	 Uld/Håndvask
 Blandet	Udendørs	 Hurtig vask 14 min
 Opdater	 Skyl	 Tømning + Centrifugering
 Selvrens	 Syntetisk	

Vasketemperatur

Køl	20 °C	30 °C
40 °C	60 °C	90 °C

Specialprogrammer

Automatisk	Genopfrisk	Udendørs
------------	------------	----------

 Antiallergisk	 Hurtig 14 min.
--	--

Display

Visning af resterende tid	forsinket start	visning af programstatus
---------------------------	-----------------	--------------------------

regulering af centrifugering	temperaturregulering
------------------------------	----------------------

Displaytype



Knapper/valgmuligheder

 Sluttid	Anticrease+	Autodosering
 Ekstra skyl	 Centrifugeringshastighed	 Temperatur
 Antikrøl (nem stryging)	 Hurtig	 Damp

Visning af programstatus (lys)	På display
Angivelse af programslut (lys)	På display

Tekniske egenskaber



Holdbarhedsindeks	8.3	Flydende vaskemiddel	Ja
Motor type	Børstefri / inverter	som tilbehør	

Elektronisk styring	Ja	Lågediameter	34 cm
Knap til programvalg	Ja	Lågeåbning	160°
Valg af centrifugering på display/led	Ingen centrifugering/ 600/ 800/ 1200/ 1600/ Uden skyllemiddel	Automatisk variabel mængde	Ja
Display/LED til temperaturregulering	Ja	Skumdæmpersystem	Ja
Polypropylenbeholder	Ja	Automatisk fordelingsystem	Automatisk
Tromle	Rustfrit stål	Filter med let adgang	Ja
Tromlekapacitet	65 l	Børnesikring (funktionslås)	Ja
		Vandsikringssystem	Ja

Ydeevne / Energimærke - Reg. 2019



Leverandørens navn eller varemærke	SMEG
Vurderet kapacitet	9 kg
Energieffektivitetsklasse	A
Energy_cons_100	49 kWh
Vandforbrug	43 litres

Centrifugeringseffektivitetsklasse	A
Luftbåren akustisk støjklasse	C
Luftbåren akustisk støj	78 dB(A) re 1 pW
Programvarighed ved nominel kapacitet	3:48 h:min

Elektrisk tilslutning

Nominel effekt	2200 W	Frekvens (Hz)	50 Hz
Nuværende	10 A	Kabellængde	140 cm
Spænding (V)	230 V	Stik	(F;E) Schuko

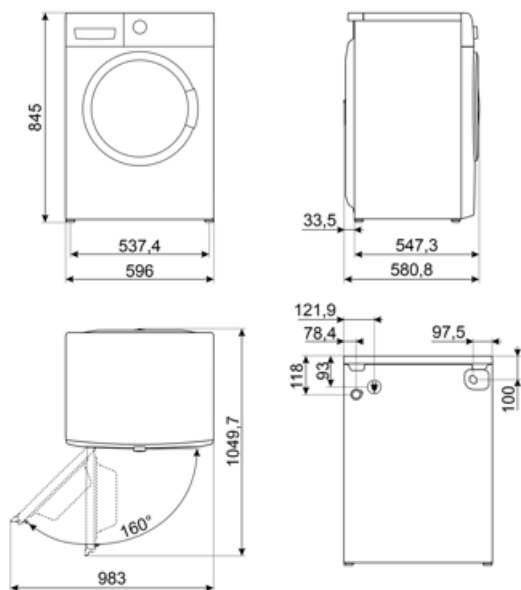

Compatible Accessories



KITPLV2

Kit extension for dishwasher and washing machine: lenght mt. 2



















KITSPNC















Stabelsæt dedikeret til WN & DN
Dimension (mm): L598xH35xP618



KITSPNC1

Symbols glossary

-  **Easy Iron:** dette er en valgmulighed, der kan vælges for at sikre at det færdige vasketøj efterlades med mindre folder for at gøre det lettere at stryge.
-  **Automatisk lastningsafbalancering:** giver en ideel fordeling af vasketøj i tromlen. I tilfælde af at der konstateres en ubalance, begynder rotationshastigheden at blive kontrolleret på en sådan måde, at vasketøjet fordeles jævnt i tromlen og dermed reducerer vibrationer.
-  **LCD-skærm:** for at optimere ydeevnen og forenkle brugen af apparatet.
-  Denne valgmulighed adviserer om når der er behov for periodisk rengøring af filtrene for at undgå glemsomhed og dermed garantere, at tørretumbleren fungerer perfekt over tid. Filtrenes bekvemme placering gør vedligeholdelsen hurtig og ekstrem enkel.
-  **Antiallergisk:** Antiallergisk program med særlig opmærksomhed på total fjernelse af resterende vaskemiddel.
-  **Bomuld:** Til snavsede materialer i bomuld
-  Til at dræne vandet fra maskinen.
-  **Blandede materialer:** denne cyklus er designet til let snavsset tøj i en blanding af bomuld og syntetiske materialer eller kan bare bruges til at opfriske oplagrede genstande.
-  **Variabel belastning:** I alle modeller af vaskemaskiner findes systemet med variabel belastning, ifølge hvilken maskinen automatisk diversificerer vaskecyklus og driftstid afhængigt af den indførte mængde og type vasketøj, hvilket giver en betydelig besparelse på vand og energikraft, op til 30% sammenlignet med versioner med fast belastning.
-  **Børnesikring:** nogle modeller er udstyret med en enhed til at låse programmet / cyklussen, så det ikke på uheldigvis kan ændres.
-  **34 cm:** Stor påfyldningsluge med en diameter på 34 cm gør det lettere og hurtigere at ifylde og tømme tøj med maksimal brugervenlighed.
-  Smegs udvikling mod mere intelligente og miljøvenlige modeller har ført til valget af Inverter-teknologi, hvilket reducerer forbruget betydeligt.
-  Denne cyklus vælger automatisk temperatur og alle vaskeparametre.
-  Brug til at vaske dit normalt snavsede, slidstærke bomulds- og linnedvasketøj. Selvom det vasker længere end alle andre programmer, giver det høje energi- og vandbesparelser. Den faktiske vandtemperatur kan afvige fra den angivne vasketemperatur. Når du fylder maskinen med mindre vasketøj (f.eks. ½ kapacitet eller mindre), kan programtiden automatisk blive kortere. I dette tilfælde vil energi- og vandforbruget falde mere, hvilket giver en mere økonomisk vask. Dette program er tilgængeligt i modellerne med indikatoren for resterende tid.
-  **Ekstra skyl:** Ekstra skyl: tilføjer en ekstra skylning til den, der allerede er angivet i det valgte program, for at fjerne eventuelt resterende vaskemiddel. Denne funktion er især velegnet til dem med allergi eller hudproblemer.
-  **Superhurtig 14 min.:** et program designet til at vaske små mængder vasketøj hurtigt, ideel til vask af let snavsset tøj.

-  **Opfriskning:** et ideelt program til at opfriske tøjet, der har været holdt indendørs i lang tid og til at fjerne ubehagelig lugt uden at skulle vaske det.
-  **Skjorter:** en cyklus til vask af skjorter på kort tid med den største omhu ved hjælp af en rolig centrifugering til nem stryging.
-  **Syntetisk:** til vask af dit syntetiske tøj (skjorter, bluser, syntetiske/bomuldsblandinger osv.). Vasker blidt og har en kortere vaskecyklus sammenlignet med programmet Bomuld. Til gardiner og tyl skal du bruge programmet Syntetisk 40°C med forvask og antikrølningsfunktioner valgt. Da deres maskerede tekstur forårsager overdreven skumdannelse, skal du vaske slørene / tyllen ved at lægge en lille mængde vaskemiddel i hovedvaskerummet. Put ikke vaskepulver i forvaskammeret.
-  **Damp Valgmulighed:** dampen er perfekt til at udjævne folder, opfriske materiale, neutralisere lugt og frigøre snavs, ødelægger allergener hurtigere end ved at vaske genstanden i vand.
-  **Tromlen** har en maksimal kapacitet på 9 kg tørt tøj.
-  **Energieffektivitetsklasse A**
-  **Temperaturjustering:** Giver dig mulighed for at skræddersy vaskeprogrammet til dine behov ved at vælge den mest passende temperatur for at beskytte tekstiler, fjerne snavs og opnå optimale resultater ved hver vask.
-  **Ekstra skyl:** Ekstra skylningsmulighed: kan føjes til det valgte program, når der er behov for mere grundig rengøring af specielle materialer.
-  **Centrifugeringshastighedskontrol:** På kontrolpanelet er der en drejeknap til centrifugeringshastighed. På nogle modeller er den maksimale centrifugeringshastighed 1400 o / min. Du kan også udelukke centrifugering.
-  **Mulighed, der gør det muligt at reducere tiderne for det valgte program.**
-  **Volumeplus:** Smeg tilbyder modeller med vægt op til 8 kg, samtidig med at de bedste vaskeresultater opretholdes og giver et lavt energiforbrug.
-  **Ideelt program til sart og silketøj, der kræver særlig opmærksomhed ved vask.** Det bruger stuetemperaturvand og langsomme tromlerotationer for at sikre maksimal pleje af tøjet. Det bruger vand ved stuetemperatur og langsomme tromlerotationer for at sikre maksimal pleje af tøjet.
-  **Selvrens:** Dette program, der skal køres med en tom tromle, rengør grundigt indersiden af vaskemaskinen ved at fjerne stof- og vaskemiddelrester samt bakterier, der kan ophobes under vask ved lav temperatur.
-  **Sluttidspunkt:** Denne funktion giver dig mulighed for at indstille det ønskede sluttidspunkt for vaskecyklussen. Du kan planlægge, hvornår dit vasketøj er klar, og tilpasse programmets afslutning til din daglige tidsplan, samtidig med at du sikrer optimale vaskeresultater.

Benefit (TT)

Stor kapacitet

Stor kapacitet til at håndtere tunge belastninger med avancerede programmer for upåklagelige resultater hver vask

14 programmer

Op til 14 programmer, der opfylder ethvert dagligt behov

LCD Display

Med soft touch kontrol og LCD-lys for en forbedret brugeroplevelse og nem kombination af programmer og muligheder -

Dampenergiteknologi

Perfekt fjernelse af pletter, lugte, folder og allergener ved hjælp af damp

Dampenergiteknologi bruger damp i begyndelsen eller slutningen af cyklussen afhængigt af programmet, til at fjerne pletter, folder, lugte og allergener.

Inverter med variabel hastighed

Større energieffektivitet, lavere forbrug og længere levetid ved at reducere slid og støj takket være invertermotoren

Kæmpedør

Øget bekvemmelighed og alsidighed, hvilket gør på- og aflæsning af vasketøj lettere takket være den nye kæmpe døråbning