

WNP96SLAAIN1



| | |
|--------------------|-----------------|
| EAN kód | 8017709347161 |
| Termékcsalád | Mosógép |
| Névleges szélesség | 60 cm |
| Névleges mélység | Nagy kapacitású |
| Üzembe helyezés | Szabadon álló |
| Töltet típusa | Elülső |



Design

| | | | |
|---------------------|----------|--------------------------------|---------------------------|
| Szín | Fehér | Program/hőmérséklet gomb színe | Fekete/króm |
| Elülső panel szín | Fehér | Ajtó színe | Fekete krómozott gyűrűvel |
| LED/kijelző színe | Fehér | Door window | Giant door |
| Front panel type | NovaCare | Fogantyú színe | Króm |
| Funkciógombok színe | Fekete | Fiók szín | Fehér |
| Be/Ki gombok színe | Fekete | Cabinet colour | Fehér |
| Vezérlőgombok száma | 1 | Felső szín | Fehér |

Programok

| | |
|---------------------------|---------------|
| Ellenőrző elemek | Elektronikus |
| Programmes graphics | Written in EN |
| Multilanguage clip system | Igen |
| Programok száma | 14 |

Programok

| | | |
|--------------|------------------|-------------------------------|
| Antiallergén | Auto Program | Ingek |
| Pamut | Eco 40-60 | Gyapjú/kézi mosás |
| Keverés | Kültér | Gyors mosás 14 perc |
| Frissítés | Öblítés | Vízleeresztés + centrifugálás |
| Öntisztítás | Műszálas anyagok | |

Mosási hőmérséklet

| | | |
|-------|------|------|
| Hűtés | 20°C | 30°C |
| 40°C | 60°C | 90°C |

Speciális programok

| | | |
|-------------|-----------|--------|
| Automatikus | Frissítés | Kültér |
|-------------|-----------|--------|

| | |
|--------------|---------------|
| Antiallergén | Gyors 14 perc |
|--------------|---------------|

Kijelző

| | | |
|-------------------------|-------------------------|-------------------------|
| Hátralévő idő kijelzése | Késleltetett indítás | programállapot-kijelzés |
| centrifuga szabályozás | Hőmérséklet-szabályozás | |

Megjelenítési típus



Gombok/opciók

| | | |
|--------------------------------|-------------------------|----------------------|
| Befejezés ideje | Gyűrődésgátlás+ | Automatikus adagolás |
| Extra öblítés | Centrifugálási sebesség | Hőmérséklet |
| Gyűrődésgátló (könnyű vasalás) | Gyors | Gőz |

| | |
|--|-----------|
| Program előrehaladásának visszajelzője (jelzőfény) | Állványra |
| Ciklus vége visszajelző (világítás) | Állványra |

MŰSZAKI JELLEMZŐK



Tartóssági index 8.3

| | | | |
|--|---|---|--------------|
| Motortípus | Kefe nélküli/inverteres | A folyékony mosogatószer-tartozék alapfelszereltség | Igen |
| Elektronikus vezérlés működése | Igen | Ajtó átmérője | 34 cm |
| Programválasztó gomb | Igen | Ajtónyitás típusa | 160° |
| Centrifugálási sebesség kiválasztása a kijelzőn/LED-EN | Centrifugálás nélkül/ 600/ 800/ 1200/ 1600/ Mosógép | Automatikus változó terhelés | Igen |
| Kijelző/LED a hőmérséklet szabályozásához | Igen | Habzástgátló rendszer | Igen |
| Polipropilén tartály | Igen | Terheléskiegyenlítő rendszer | Automatikus |
| Kosár | Rozsdamentes acél | Könnyen hozzáférhető szűrő | Igen |
| Dobkapacitás | 65 l | Gyerekszár (funkció blokkoló) | Vezérlőblokk |
| | | Elárasztástgátló rendszer | Igen |

Teljesítmény / Energiacímke – 2019-es rendelet



| | | | |
|-----------------------------|-----------|---|------------------|
| Szállító neve vagy védjegye | SMEG | Centrifugálási hatékonysági osztály | A |
| Névleges kapacitás | 9 kg | Levegőben terjedő zajosztály | C |
| Energihatékonysági osztály | A | Levegőben terjedő zaj | 78 dB(A) re 1 pW |
| Energy_cons_100 | 49 kWh | Program időtartama névleges kapacitáson | 3:48 h:min |
| Vízfogyasztás | 43 litres | | |

Elektromos csatlakozás

| | | | |
|-----------------------|--------|-----------------|--------------|
| Névleges teljesítmény | 2200 W | Frekvencia (Hz) | 50 Hz |
| Áramerősség | 10 A | Tápkábel hossza | 140 cm |
| Feszültség (V) | 230 V | Csatlakozódugó | (F;E) Schuko |

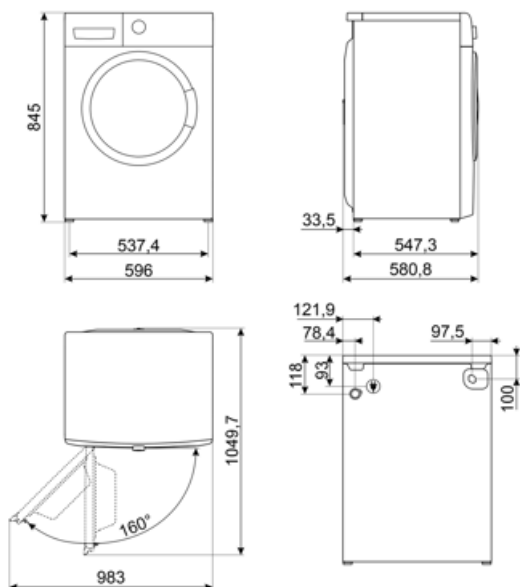

















Compatible Accessories

KITPLV2

Hosszabbítókészlet mosogatógéphez és mosógéphez: hossz méterben 2



Symbols glossary

-  **Könnyű vasalás:** ennek az opciónak a kiválasztásával lehet biztosítani, hogy a kimosott ruhaneműkön kevesebb gyűrődés legyen, és könnyebb legyen a vasalás.
-  **Automatikus terhelés kiegyenlítés:** biztosítja a szennyes ideális eloszlását a dobban. Ha kiegyensúlyozatlanságot észlel, úgy kezdi szabályozni a fordulatszámot, hogy egyenletesen ossza el a szennyeset a dobban, és így csökkentse a rezgést.
-  **LCD kijelző:** a teljesítmény optimalizálása és a készülék használatának egyszerűsítése.
-  Ez az opció tanácsot ad, amikor a szűrők rendszeres tisztítására van szükség, hogy elkerülje a feledékenységet, és így hosszú távon garantálja a szárító tökéletes működését. A szűrők kényelmes elhelyezése gyors és rendkívül egyszerű karbantartást tesz lehetővé.
-  **Antiallergén:** Antiallergén program, különös tekintettel a mosószer maradványának teljes eltávolítására.
-  **Pamut:** Pamutból készült szennyezett textíliákhoz
-  **Leereszti a gépből a vizet.**
-  **Vegyes ruhadarabok:** ezt a ciklust enyhén szennyezett pamut és szintetikus ruhadarabok mosására tervezték, illetve a sokáig tárolt ruhadarabok frissítésére.
-  **Változtatható terhelés:** A mosógépek minden modelljében jelen van a változó terhelésű rendszer, amely szerint a gép automatikusan változtatja a mosási ciklust és a működési időt a betett szennyes mennyiségétől és jellegétől függően, lehetővé téve a víz és az energia jelentős, akár 30%-os megtakarítását a rögzített terhelésű változatokhoz képest.
-  **Gyerekszár:** egyes modellek olyan funkcióval rendelkeznek, amely lehetővé teszi a program vagy ciklus zárolását, megakadályozva annak véletlen módosítását.
-  **34 cm:** A 34 cm átmérőjű nagyméretű rakodónyílás maximálisan megkönnyíti és felgyorsítja a mosás be- és kirakodását.
-  A Smeg intelligensebb és környezetbarátabb modellek felé történő elmozdulása az inverteres technológia választásához vezetett, ami jelentősen csökkenti a fogyasztást.
-  Ez a ciklus automatikusan kiválasztja a hőmérsékletet és az összes mosási paramétert.
-  Használja a normál szennyezettségű, tartós pamut és ágynemű mosására. Bár hosszabb ideig mos, mint az összes többi program, nagy energia- és vízmegtakarítást biztosít. A tényleges víz hőmérséklet eltérhet a megadott mosási hőmérséklettől. Ha kevesebb ruhaneműt tesz a gépbe (pl. 1/2 töltet vagy kisebb mennyiség), a programidő automatikusan lerövidülhet. Ebben az esetben az energia- és vízfogyasztás még nagyobb mértékben csökken, gazdaságosabb mosást biztosítva. Ez a program a maradékidő-kijelzővel ellátott modellekben érhető el.
-  **Extra öblítés:** Extra öblítés: extra öblítési ciklust ad a kiválasztott programhoz, hogy eltávolítsa a mosószer maradványait. Ez a funkció különösen hasznos allergia és bőrproblémák esetén.
-  **Szuper gyors 14 perc:** kis mennyiségű ruhanemű gyors mosására tervezett program, amely ideális az enyhén szennyezett ruhák mosásához.



Frissítés: ideális program a hosszú ideig tárolt ruhadarabok felfrissítésére és a kellemetlen szagok kiküszöbölésére, mosás nélkül.



Ing: ciklus ingek mosásához rövid idő alatt a lehető legnagyobb gondossággal, óvatos centrifugálással a könnyebb vasalás érdekében.



Műszál: a műszálas ruhák (ingek, blúzok, műszálas/pamut keverékek stb.) mosásához. Kíméletesen mos, és a Pamut programhoz képest rövidebb mosási ciklusa van. Függhöz és tüllhöz használja a szintetikus 40°C programot, az előmosási és gyűrődésgátló funkciók kiválasztásával. Mivel hálós szerkezetük túlzott habzást okoz, a fátylakat/tüllöket úgy mossa, hogy kevés mosószert tesz a fő mosórekeszbe. Ne tegyen mosószert az előmosó rekeszbe.



Gőzopció: a gőz tökéletesen alkalmas a gyűrődések kisimítására, a szövetek felfrissítésére, a szagok semlegesítésére és a szennyeződések fellazítására, az allergének gyorsabb elpusztítására, jobb, mintha a ruhadarabot vízben mosnánk.



A dob maximális kapacitása 9kg, száraz ruhaneművel számolva.



A energiahatékonysági osztály



Temperature Adjustment: allows you to tailor the wash cycle to your needs by selecting the most suitable temperature to protect fabrics, remove dirt, and achieve optimal results with every wash.



Extra öblítés: Az Extra öblítési opció: hozzáadható a kiválasztott programhoz, ha a speciális textíliák alaposabb tisztítására van szükség.



Centrifuga szabályozása: A vezérlőpulton van egy fordulatszám-szabályozó gomb. Egyes modellek esetén a maximális fordulatszám 1400 ford/perc. A centrifugálás elhagyását is választhatja.



Opció, amely lehetővé teszi a kiválasztott program időtartamának csökkentését.



Volumeplus: A Smeg akár 8 kg terhelésű modelleket is kínál, miközben megőrzi a legjobb mosási eredményeket, és alacsony energiafogyasztást biztosít.



Ideális program a kényes és selyem ruhákhoz, amelyek különös figyelmet igényelnek a mosás során. Szobahőmérsékletű vizet és lassú dobfordulatokat használ a maximális gondosság érdekében.



Öntisztítás: ez a program, amelyet üres dobbal kell futtatni, alaposan megtisztítja a mosógép belsejét az anyag- és mosószermaradványok, valamint az alacsony hőmérsékletű mosás során felhalmozódó baktériumok eltávolításával.



Befejezés időpontja: ez a funkció lehetővé teszi a mosási ciklus kívánt befejezési idejének beállítását. Megtervezheti, hogy mikor legyen kész a ruhanemű, a program végét a napi ütemtervhez igazítva, miközben biztosítja az optimális mosási eredményeket.

Benefit (TT)

Nagy kapacitású

Nagy kapacitás a nehéz terhek kezelésére fejlett programokkal a kifogástalan eredmény érdekében minden mosásnál

14 program

Akár 14 program a napi igények kielégítésére

LCD kijelző

Puha érintésvezérléssel és LCD lámpákkal a jobb felhasználói élmény, valamint a programok és opciók egyszerű kombinációja érdekében -

Gőzenergia-technológia

A foltok, szagok, gyűrődések és allergének tökéletes eltávolítása gőzzel

A Steam Energy technológia a programtól függően a ciklus elején vagy végén gőzt használ a foltok, gyűrődések, szagok és allergének eltávolítására.

Inverter

Nagyobb energiahatékonyság, alacsonyabb fogyasztás és hosszabb élettartam a kopás és a zaj csökkentésével az inverteres motornak köszönhetően

Óriási ajtó

Nagyobb kényelem és sokoldalúság, ami megkönnyíti a ruhák be- és kikapcsolását az új óriási ajtónyitásnak köszönhetően