

WNP96SLAAIN1



EAN-kod	8017709347161
Produktgrupp	Tvättmaskin
Bredd	60 cm
Djup	Stor volym
Installation	Fristående
Typ av matning	Frontmatad



Estetisk linje

Färg	Vit	Färg vred för program eller program/temperatur	Svart/krom
Färg frontpanel	Vit	Färg inspektionsfönster	Svart med förkromad ring
Färg lysdiod/display	Vit	Glaslucka	Extra stor lucka
Typ av frontpanel	NovaCare	Färg handtag	Krom
Färg funktionsknappar	Svart	Lådfärg	Vit
Färg ON/OFF-knapp	Svart	Färg ytskikt	Vit
Antal vred	1	Färg bänkskiva	Vit

Program

Kommandon	Elektroniska
Grafik program	Text EN
Clip för språkval	Ja
Antal program	14

Elektroniska kontroller	Ja	Dörrens diameter	34 cm
Vred för programval	Ja	Öppning av dörr	160°
Display för inställning av centrifugering	Utan centrifugering/ 600/ 800/ 1200/ 1600/ Utan sköljning	Automatisk variabel matning	Ja
Display för temperatur	Ja	Skumskydd	Ja
Vask i polypropylen	Ja	Lastbalansering	Automatisk
Korg	Rostfritt stål	Lättillgängligt filter	Ja
Trummans volym	65 l	Barnspärr	Inställningsspärr
		Överflödesskydd	Ja

Prestanda/Energimärkning – Reg. 2019



Leverantörens namn eller varumärke	SMEG	Energieffektklass för centrifugering	A
Nominell kapacitet	9 kg	Klass för luftburet akustiskt buller	C
Energiklass	A	Luftburet akustiskt buller	78 dB(A) re 1 pW
Energy_cons_100	49 kWh	Programlängd vid nominell kapacitet	3:48 h:min
Vattenförbrukning	43 litres		

Elektrisk anslutning

Anslutningseffekt	2200 W	Frekvens	50 Hz
Ström	10 A	Sladdens längd	140 cm
Spänning (V)	230 V	Typ av kontakt	(F;E) Eurokontakt

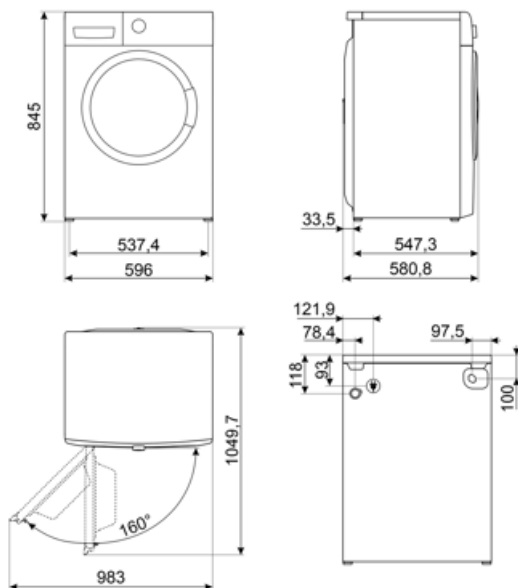









Kompatibela Tillbehör

KITPLV2

Förlängningskit till diskmaskiner och tvättmaskiner 2m



Symbols glossary

-  Easy Iron: detta är ett alternativ kan väljas för att säkerställa att den färdiga tvätten har mindre veck för att underlätta strykningen.
-  Automatisk belastningsbalansering: ger en perfekt fördelning av tvätt i trumman. Om obalans registreras börjar rotationshastigheten kontrolleras så att tvätten fördelas jämnt i trumman och därmed minskar vibrationen.
-  Energieffektivitetsklass A
-  34 cm: Stor lucka med en diameter på 34 cm, gör lastning och tömning av tvätt enklare och snabbare med maximal användarvänlighet.
-  Detta alternativ rekommenderar när det krävs rengöring av filtren för att garantera att torken fungerar perfekt över tid. Filtrens bekväma placering gör underhållet snabbt och extremt enkelt.
-  Allergivänligt: Allergivänligt program som fokuserar särskilt på fullständigt avlägsnande av tvättmedelsrester.
-  Bomull: För smutsiga bomullstyger
-  För tömning av vattnet i maskinen.
-  Variabel belastning: I alla modeller av tvättmaskiner finns systemet med variabel belastning, enligt vilken maskinen automatiskt diversifierar tvättcykeln och driftstiden beroende på mängden och typen av tvätt, vilket möjliggör en betydande besparing av vatten och energi, upp till 30% jämfört med versioner med fast belastning.
-  Barnlås: vissa modeller är utrustade med en anordning för att låsa programmet / cykeln så att det inte kan ändras av misstag.
-  LCD-display: för att optimera prestanda och förenkla användningen av apparaten.
-  Sluttid: med den här funktionen kan du ställa in önskad sluttid för tvättcykeln. Du kan planera när din tvätt är klar och anpassa programmets slut till ditt dagliga schema samtidigt som du säkerställer optimala tvättresultat.
-  Smegs utveckling mot intelligentare och mer miljövänliga modeller har lett till valet av Inverter-teknik som minskar förbrukningen betydligt.
-  Den här cykeln väljer automatiskt temperatur och alla diskparametrar.
-  Använd det för att tvätta din normalt nedsmutsade, tåliga bomulls- och linnetyg. Även om tvättiden är längre än i alla andra program så erbjuder det höga energi- och vattenbesparingar. Den faktiska vattentemperaturen kan skilja sig från den angivna tvättemperaturen. När maskinen laddas med en mindre mängd tvätt (t.ex. ½ kapaciteten eller mindre) så kan programtiden minska automatiskt. På så sätt kommer energi- och vattenförbrukningen att sjunka vilket ger en mer ekonomisk tvätt. Detta program är tillgängligt i modeller med en indikator för återstående tid.
-  Extra sköljning: Extra sköljning: lägger till en extra sköljcykel utöver den som redan ingår i det valda programmet, i syfte att avlägsna alla tvättmedelsrester. Den här funktionen passar särskilt bra för personer med allergier eller hudproblem.

-  **Mix** Blandade tyger: den här cykeln är utformad för blandad tvätt i bomull och syntet, som inte är så smutsig. Den kan även användas för att fräscha upp plagg som inte används så ofta.
-  **Refresh**: ett program som är perfekt för att fräscha upp plagg som har varit inomhus länge och för att avlägsna dålig lukt utan att behöva tvätta dem.
-  **Skjortor**: en cykel som tvättar skjortor på kort tid med största försiktighet och som använder en varsam centrifugering för enkel strykning.
-  **Syntet**: för tvätt av dina syntetplagg (skjortor, blusar, blandmaterial med syntet/bomull o.s.v.). Det tvättar skonsammare och har en kortare tvättcykel jämfört med bomullsprogrammet. Använd programmet Syntet 40 °C för gardiner och tyll och välj förtvätt- och antiskrynkelfunktionerna. Eftersom nätstrukturen i gardiner och tyll orsakar överdriven skumbildning så ska en liten mängd tvättmedel användas i facket för huvudtvätt. Håll inte i tvättmedel i förtvättsfacket.
-  **Ångalternativ**: ångan är perfekt för att släta ut skrynkliga plagg, fräscha upp tyger, neutralisera lukter, lösa upp smuts och avlägsna allergener snabbare än om plagget behöver tvättas.
-  **Trumman** har en maximal kapacitet på 9 kg torr tvätt.
-  **Självrengöring**: detta program, som ska köras med en tom trumma, rengör tvättmaskinens insida noggrant genom att ta bort tyg- och tvättmedelsrester, samt bakterier som kan ansamlas under tvättar vid låg temperatur.
-  **Supersnabbt 14 min**: ett program som är utformat för att tvätta små mängder tvätt snabbt. Idealiskt för plagg som inte är så smutsiga.
-  **Extra sköljning**: Alternativet Extra sköljning: kan läggas till i det valda programmet om det krävs en extra noggrann sköljning av särskilda tyger.
-  **Kontroll av centrifugeringshastighet**: På kontrollpanelen finns det ett vred för kontroll av centrifugeringshastigheten. För vissa modeller är den maximala centrifugeringshastigheten 1 400 rpm/min. Det går även att stänga av centrifugeringen.
-  **Alternativ som gör det möjligt att minska det valda programmets tid**.
-  **Volymplus**: Smeg tillhandahåller modeller som kan laddas med upp till 8 kg, samtidigt som de fortfarande ger de bästa tvättresultaten och garanterar låg energiförbrukning.
-  **Perfekt program för tvätt av ömtåliga plagg och sidenplagg** som behöver tvättas extra försiktigt. Det använder vatten i rumstemperatur och långsamma trumrotationer för att försäkra maximal skonsamhet för plaggen.
-  **Temperaturjustering**: låter dig skraddarsy tvättcykeln efter dina behov genom att välja den lämpligaste temperaturen för att skydda tyger, ta bort smuts och uppnå optimala resultat med varje tvätt.

Benefit (TT)

Stor volym

Stor kapacitet att hantera tunga laster med avancerade program för oklanderliga resultat varje tvätt

14 program

Upp till 14 program för att tillgodose varje dagligt behov

LCD-display

Med mjuk kontroll och LCD-lampor för en förbättrad användarupplevelse och enkel kombination av program och alternativ -

Ångenergiteknik

Perfekt avlägsnande av fläckar, lukter, veck och allergener med hjälp av ånga

Ångenergiteknik, använder ånga, i början eller slutet av cykeln beroende på programmet, för att ta bort fläckar, veck, lukter och allergener.

Växelriktare

Ökad energieffektivitet, lägre förbrukning och längre livslängd genom att minska slitage och buller tack vare växelriktarmotorn

Extra stor lucka

Ökad bekvämlighet och mångsidighet, vilket gör det enklare att lasta och avlasta tvätt tack vare den nya gigantiska dörröppningen