

A2-81

Komfurstørrelse	100x60 cm
Antal rummed energimærke	2
Hulrumsvarmekilde	Elektrisk
Komfur type	Gas
Hovedovn, type	Termoventileret ovn
Primær ovntype	Statisk
Rengøringsystem hovedovn	Katalytisk
EAN-kode	8017709256746
Energieffektivitetsklasse	A
Energieffektivitetsklasse, andet rum	B



Æstetik



Æstetik	Classic	Type af betjeningsindstilling	Betjeningsknapper
Serie	Opera	Betjeningsknapper	Smeg Classic
Design	Professionel	Betjening farve	Rustfrit stål
Farve	Rustfrit stål	Ant. knapper	10
Finish	Børstet	Farve silketryk	Sort
Kommandopanel finish	Fingervenligt rustfrit stål	Display	Touch
Logo	Samlet st / stål	Låge	Med 2 vandrette paneler
Logoposition	Panel under ovnen	Glastype	Eclipse
Liste	Ja	Håndtag	Smeg Classic
Farve på kogeplade	Rustfrit stål	Håndtag farve	Børstet rustfrit stål
Pandeholder type	Støbejern	Opbevaringsrum	Skuffe

Programmer/Funktioner

Ant. madlavningsfunktioner 8

Traditionelle madlavningsfunktioner

 Statisk	 Med ventilator	 Varmluft
 Eco	 Lille grill	 Stor grill
 Ventilator grill (lille)	 Ventilator-assisteret bund	

Rengøringsfunktioner

Katalytisk



Damprens

Programmer/funktioner ekstra ovn

Madlavningsfunktioner, 2. rum

4

Traditionelle madlavningsfunktioner, 2. rum



Statisk



Lille grill



Stor grill



Bund

Komfur tekniske egenskaber

UR

UR

Zoner i alt 6

Forrest til venstre - Gas - Semi-hurtig - 1.80 kW

Bagest til venstre - Gas - 2UR (dobbel) - 4.20 kW

Forrest i midten - Gas - AUX - 1.00 kW

Bagest center - Gas - Semi-hurtig - 1.80 kW

Forrest til højre - Gas - 2UR (dobbel) - 4.20 kW

Bagest højre - Gas - RP - 3.00 kW

Blus Standard

Gas sikkerhedsventiler Ja

Automatisk elektronisk tænding Ja

Kogepladeskjulere Matsort emaljeret

Primær ovn tekniske egenskaber



Antal lamper 1

Ventilatorantal 1

Nettovolumen, 1. rum 61 l

Bruttovolumen, 1. hulrum 70 l

Ovnrum materiale Ever Clean-emalje

Antal hylder 4

Hylde type Metalhylder

Type af lamper Halogen

Lys effekt 40 W

Tidsindstilling Start og stop

Lys når ovnlågen åbnes Ja

Lågeåbning Flap ned

Aftagelig låge Ja

Samlet antal lågeglas 3

Antal 2

termoreflekterende lågeglas

Sikkerhedstermostat Ja

Kølesystem Tangentiel

Nettodimensioner for indvendigt rum (HxBxD) 316x460x412 mm

Temperaturstyring Elektro-mekanisk

Bund-varmelegeme effekt 1200 W

Øvre varmelegeme - effekt 1000 W

Grillelement 1700 W

Stor grill - effekt 2700 W

Varmluftselement - effekt 2000 W

Grill-type	Elektrisk
Hældegitte	Ja

Valg hovedovn

Timer	Ja	Min. temperatur	50 °C
Lydalarm for slut på tilberedning	Ja	Maksimal temperatur	250 °C

Ekstra ovn tekniske egenskaber



Netto volumen, 2. rum	35 l	Samlet antal lågeglas	3
Bruttovolumen, 2. rum	36 l	Antal termoreflekterende lågeglas	2
Ovnrum materiale	Ever Clean-emaile	Sikkerhedstermostat	Ja
Antal hylder	4	Kølesystem	Tangentiel
Hylde type	Metalhylder	Nettodimensioner for indvendigt rum (HxBxD)	310x255x417 mm
Tagliste	Ja	Temperaturstyring	Elektro-mekanisk
Antal lamper	1	Bund-varmelegeme effekt	700 W
Type af lamper	Glødelampe	Øverste varmeelement - effekt	600 W
Lys, effekt	25 W	Grillelement - effekt	1300 W
Lys når ovnlågen åbnes	Ja	Stor grill - effekt	2050 W
Lågeåbning	Flap ned	Grill-type	Elektrisk
Aftagelig låge	Ja		

Valg ekstra ovn

Min. temperatur	50 °C	Maksimal temperatur	250 °C
-----------------	-------	---------------------	--------

Medfølgende tilbehør hovedovn

Rist med bag- og sidestop	1	Gitterindsats	1
20 mm dyb plade	1	Katalysepaneler	3
40mm dyb plade	1		

Medfølgende tilbehør ekstra ovn

Rist med bag- og sidestop	1	Gitterindsats	1
Bageplade, maxi ovn	1		

Elektrisk tilslutning

Elektrisk klassificering 5300 W
Nuværende 23 A
Spænding 220-240 V
Type elektrisk kabel installeret Ja, enkeltfaset

Strømforsyning ledningslængde 200 cm
Ledningstype Ja, dobbelt- og trefaset
Frekvens 50/60 Hz
Morsettiera 3 ben

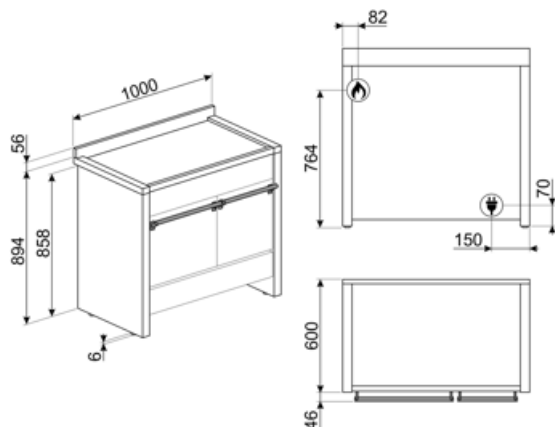

Not included accessories

AIRFRY

Air fryer rack AIRFRY . Ideal for recreating traditional frying in the oven, but with fewer calories and less fat. It allows you to cook quickly and simply dishes such as French fries, fried vegetables and fish, ensuring perfect browning and crispiness.



BN620-1

Emaljeret bakke, 20 mm dyb



BNP608T

Teflonbelagt bakke, 8 mm dybde, skal placeres på gitteret



GTP

Delvist udtrækelige teleskop-skiner (1 niveau) Udtrækning: 300 mm
Materiale: Rustfrit stål AISI 430 poleret



KIT1A2PY-81

Splashback, 90x75 cm, rustfrit stål, passer til pyrolytisk Opera A2



KIT3-6

Height extension kit 2 lateral sides (950mm), stainless steel, for Opera cookers A2,A3,A4 (945-965mm)



PPR9

Ildfast pizzasten uden håndtag. Firkantet sten: L64xH2,3xP37,5 cm
Passer også til gasovne, skal sættes på gitteret.



BBQ

Double sided plate BBQ. Suitable for recreating succulent and crispy dishes in the oven with the typical taste of grilled cooking. The ribbed side is particularly suitable for meats and cheeses. The smooth side for fish, seafood and vegetables.



BN640

Emaljeret bakke, 40 mm dyb

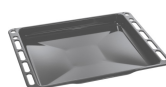

GRM

Gaskogeploader mokkasupport



GTT

Udtrækelige teleskop-skiner (1 niveau) Udtrækning: 433 mm
Materiale: Rustfrit stål AISI 430 poleret



KIT2A2-8

Sokkel, 100 cm, rustfrit stål passer til A2-8 Opera fritstående komfurer



PALPZ

Pizzaspade med håndtag der kan foldes væk width: 315mm længde: 325 mm



SFLK1

Børnesikring



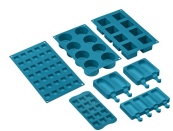































SMOLD

Sæt med 7 silikoneforme til is, ispinde, praliner, isterninger eller til portionsanretning af mad. Brugbar fra -60°C til +230°C

Symbols glossary

 <p>Tunge støbejernsgrydereoler: til maksimum stabilitet og styrke.</p>	 <p>Katalytisk rengøring: Systemet sikrer perfekt hygiejne inde i ovnen takket være de tre selvrensende paneler belagt med en særlig emalje, der fremmer progressiv fjernelse af spor af fedt og lugt forårsaget af madlavning.</p>
 <p>A: Product drying performance, measured from A+++ to D / G depending on the product family</p>	 <p>Installation i søjle: Installation i søjle</p>
 <p>Knapbetjening</p>	 <p>Luftkølesystem: for at sikre en sikker overfladetemperatur.</p>
 <p>...</p>	 <p>Triple glaslåger: Antal glaslåger.</p>
 <p>B: Produktets energiklassificering målt fra A +++ til D / G afhængigt af produktfamilien.</p>	 <p>Ever Clean Emalje: Ever Clean emalje påføres elektrostatisk, hjørne til hjørne og kant til kant for at forhindre revner over tid. Det er en særlig pyrolytisk emalje, der er resistent over for syrer, der ud over at være behageligt lys, fremmer større rengøring af ovnvæggene takket være dens lavere porøsitet. Den bages ved over 850 °C og polymeriseres langsomt med en videnskabeligt bestemt hastighed for at sikre ensartet dybde og styrke Ever Clean emalje skaber en upåklagelig finish både på indersiden af ovnen og på bakkerne, hvilket gør ovnens overflader utrolig lette at vedligeholde over tid, da det reducerer vedhæftningen af fedt under tilberedningen</p>
 <p>Fingeraftryksikkert rustfrit stål: Fingeraftryksikkert rustfrit stål får rustfrit stål til at se ud som nyt.</p>	 <p>Ventilatorassisteret bund: blandingen af ventilator og lavere varmeelement alene gør det muligt at afslutte tilberedning af mad, der allerede er tilberedt på overfladen, men ikke indeni hurtigere. Dette system anbefales at afslutte tilberedning af mad, der allerede er godt tilberedt på overfladen, men ikke indeni, hvilket derfor kræver en moderat højere varme. Ideel til enhver form for mad.</p>
 <p>Ventilatorassisteret: Intens og homogen traditionel madlavning, også velegnet til komplekse opskrifter. Ventilatoren er aktiv, og varmen kommer samtidig nedenfra og ovenfra. Ventilert madlavning sikrer et hurtigere og mere homogent resultat og efterlader duftende mad ude og fugtigere indeni. Ideel til bagt pasta, småkager, stege og tærter.</p>	 <p>Statisk: Traditionel madlavning egnet til tilberedning af en ret ad gangen. Ventilatoren er ikke aktiv, og varmen kommer samtidig nedenfra og ovenfra. Statisk madlavning er langsommere og mere delikat, ideel for at opnå veltilberedte og tørre retter selv indeni. Ideel til tilberedning af alle former for stege, fedt kød, brød, fyldte kager.</p>
 <p>Base: varmen kommer kun fra bunden af ovnrummet. Ventilatoren er ikke aktiv. Ideel til søde og salte tærter og pizzaer. Designet til at fuldføre madlavning og gøre maden mere sprød Dette symbol i gasovne angiver gasbrænderen.</p>	 <p>Varmluft: det er den perfekte funktion til at tilberede alle typer retter på en mere delikat måde. Varmen kommer fra bagsiden af ovnen og fordeles hurtigt og jævnt Ventilatoren er aktiv. Det er også ideelt til madlavning på flere niveauer uden at blande lugt og smag.</p>

-  **ECO:** tilberedning med lavt energiforbrug: denne funktion er særligt velegnet til madlavning på en enkelt hylde med lavt energiforbrug. Det anbefales til alle typer mad undtagen dem, der kan generere meget fugt (f.eks. grøntsager). For at opnå maksimal energibesparelse og reducere tid anbefales det at sætte maden i ovnen uden at forvarme ovnrummet
-  **Grill:** Meget intens varme kommer kun ovenfra fra et dobbelt varmeelement. Ventilatoren er ikke aktiv. Giver fremragende grill- og gratinerende resultater. Bruges i slutningen af madlavningen, giver det en ensartet bruning til retter.
-  **Sidelys:** To modstående sidelygter øger synligheden inde i ovnen.
-  **Aftagelig tagliste:** Dette er en perfekt løsning, der beskytter den øverste del af ovnens rum mod forurening. Let at fjerne ved rengøring, det kan vaskes i opvaskemaskinen.
-  **Elektronisk betjening:** Giver dig mulighed for at opretholde temperaturen inde i ovnen med nøjagtigheden 2-3 °C. Dette gør det muligt at tilberede måltider, der er meget følsomme over for temperaturændringer, såsom kager, souffles, buddinger.
-  **Ultra hurtige brændere:** Kraftige ultrahurtige brændere tilbyder op til 5kW effekt.
-  **Kapaciteten angiver mængden af anvendelig plads i ovnrummet i liter.**
-  **Ventilator med grill-legeme:** Ventilatoren reducerer den hårde varme fra grillen, hvilket giver en fremragende metode til at grille forskellige fødevarer, koteletter, bøffer, pølser osv., hvilket giver jævn bruning og varmefordeling uden at tørre maden ud. De to øverste niveauer, der anbefales til brug, og den nederste del af ovnen kan bruges til at holde varmen på samme tid, hvilket er en fremragende facilitet, når man tilbereder en grillet morgenmad. Halv grill (kun midterdel) er ideel til små mængder mad.
-  **Halv grill:** Til hurtig madlavning og bruning af mad. De bedste resultater opnås ved at bruge den øverste hylde til små genstande, de nederste hylder til større, såsom koteletter eller pølser. Med halv grill genereres kun varme i midten af legemet, så det er ideelt til mindre mængder.
-  **Automatisk åbning:** nogle modeller har automatisk åbning af lågen, når cyklussen er færdig, hvilket er en perfekt løsning til håndtagssløse køkkenenheder, da der ikke er behov for et håndtag. Af sikkerhedsmæssige årsager låser lågen automatisk når maskinen er i brug for at undgå, at den åbnes utilsigtet.
-  **Ovnrummet har 4 forskellige tilberedningsniveauer.**
-  **Hældegitte:** hældegitte kan let hægtes af for at kunne bevæge varmelegemet og rengøre apparatets top i et enkelt trin.
-  **Vapor Clean:** En simpel rengøringsfunktion, der bruger damp til at løsne aflejringer i ovnrummet.
-  **Kapaciteten angiver mængden af anvendelig plads i ovnrummet i liter.**

Benefit (TT)

Gaskomfur

Gas giver permanent kontrol over varmekilden, og temperaturændringen er øjeblikkelig

Udstyret med et termoelement afbrydes gasforsyningen, hvis flammen slukkes, for større sikkerhed.

Katalyse

Nem ovnrensning ved brug af katalytiske paneler i hulrummet

Denne permanente proces tillader kontinuerlig rengøring og affedtning af de tre hulrumsvægge, og starter dens fedtoxidationsfase, når ovnen når 200°C.

Trykknapper

Nem og intuitiv timerindstilling med et enkelt tryk

Skuffeopbevaringsrum

Mere plads takket være det nederste skufferum, ideel til opbevaring af tilbehør eller køkkenredskaber

Ægte varmluft

Den bedste madlavningsydelse garanteret af ventileret cirkulært flow

Flere ventilatorer og varmeelementer garanterer den perfekte aerodynamiske varmestrøm, hvilket muliggør homogen og hurtigere tilberedning inde i hulrummet.

Flerniveaus madlavning

Flere tilberedningsniveauer giver maksimal brugsfleksibilitet

Flerniveaus halogenlys

Indvendig halogenbelysning på forskellige niveauer garanterer fremragende synlighed

Tangentiel køling

Nyt kølesystem med tangentiel ventilator og luftstrøm fra lågen til stænkplade

Isotermisk hulrum

Den bedste madlavningsydelse ved den højeste energieffektivitet

AirFry (AIRFRY valgfrit tilbehør)

Lettere og mere smagfuld mad takket være airfry-kurv (valgfrit tilbehør)

Kold låge

Under enhver funktion er det udvendige lågeglas koldt, så man undgår risiko for forbrændinger

Pizzasten (valgfrit tilbehør)

Bagning med ildfast sten til bløde og sprøde pizza- og gærprodukter (STONE valgfrit tilbehør)

BBQ (valgfrit tilbehør)

Tilberedning med grill direkte i ovnen med den dobbeltsidede grill (BBQ tilbehør)

Justerbar højde

Komfuret flugter med arbejdsområdet takket være justerbare fødder

Enkelt turbine

Ovnen har en ventilator udstyret med et cirkulært varmeelement, der tillader madlavning med roterende varme