

A5-81

| | |
|--|---------------|
| מידה | 150x60 cm |
| מס' חללים עם תווית אנרגיה | 2 |
| מקור חום של תא התנור | חשמל |
| סוג הכיריים | גז |
| סוג תנור עיקרי | אורור חום |
| סוג תנור שני | אורור חום |
| קוד EAN | 8017709260774 |
| דרגת יעילות אנרגטית | A |
| קטגוריית יעילות אנרגטית, תא התנור השני | A |



אסתטיקה



| | | | |
|-------------------------|---------------------------------|--------------------------|---------------------|
| סדרה עיצובית | Classica | סוג הגדרת בקרות | כפתורי בקרה |
| סדרה | Opera | כפתורי בקרה | Smeg Classic |
| עיצוב | Professional | צבע בקרות | נירוסטה |
| צבע | נירוסטה | מס' בקרות | 13 |
| גימור | סאטין | Serigraphy colour | Black |
| גימור לוח בקרה | נירוסטה ידידותית לטביעות אצבעות | צג | מגע |
| לוגו | Assembled st/steel | דלת | עם שני פסים אופקיים |
| Logo position | Facia below the oven | סוג זכוכית | אליפסה |
| מגן אחורי | כן | ידית | Smeg Classic |
| צבע כיריים | נירוסטה | צבע ידית | נירוסטה מוברשת |
| סוג מעמדי מחבתות | ברזל יצוק | תא אחסון | מגירה |

תוכניות / פונקציות

מס' פונקציות בישול 8
פונקציות בישול רגילות

| | | |
|-------------------|-------------------|-----------|
| סטטי | בסיוע מאורר | מעגלי |
| טורבו | חסכוני | גריל גדול |
| (גריל מאורר) גדול | תחתית בסיוע מאורר | |

תוכניות ופונקציות לתנורים עם תנור משני

פונקציות בישול, תא תנור שני 8
פונקציות בישול רגילות, תא התנור השני

| | | |
|---------------|--------------------|--------------------|
| סטטי | בסיוע מאוורר | מעגלי |
| גריל גדול | (גריל מאוורר גדול) | תחתית בסיוע מאוורר |
| מעגלי + תחתון | פיצה | |

פונקציות ניקוי, תא תנור שני Catalisi

מאפיינים טכניים של כיריים, תנור



7 מספר אזורי בישול

- 2 – kW (כפולות) UR (4.20 - קדמי שמאלי - גז - 1.80 kW אחורי שמאלי - גז - מהיר למחצה - 1.00 kW - קדמי אמצעי - גז - 3.00 kW אחורי אמצעי - גז - מהירות - 1.00 kW - קדמי ימני - גז - 1.90 kW אחורי ימני - גז - מבער דגים - 2 – kW (כפולות) UR (5.00 - ימני - גז - 1.60 kW (BBQ) אמצעי - ברביקיו - גז -

| | | | |
|--------------------------------|---------|--------------------------------|---------------------|
| סוג מבערי גז | סטנדרטי | מכסי מבערים | ציפוי אמיל שחור מאט |
| הצתה אלקטרונית אוטומטית | כן | כיבוי אוטומטי בעת גלישה | כן |
| שסתומי בטיחות לגז | כן | | |

מאפיינים טכניים של התנור העיקרי, תנור



| | | | |
|--------------------------------------|----------------|---------------------------------------|----------------|
| מס' נורות | 2 | דלת פנימית מזכוכית לחלוטין | כן |
| מספר מאוורר | 1 | דלת פנימית ניתקת | כן |
| הנפח הנקי של תא התנור | 77 l | מס' כולל של דלתות זכוכית | 3 |
| הנפח ברוטו של תא התנור הראשון | 90 l | מס' דלתות זכוכית מחזירות חום | 2 |
| חומר תא התנור | אמייל נקי תמיד | תרמוסטט בטיחות מערכת קירור | כן |
| מספר המדפים | 4 | מידות תא תנור לשימוש (ע"א X ג) | 305X613X405 mm |
| סוגי מדפים | רשתות מתכת | בקרת טמפרטורה | אלטרומכני |
| משטח תקרה | כן | גוף חימום תחתון - הספק | 1750 W |
| סוג נורה | להט | גוף חימום עליון - הספק | 1050 W |
| הספק נורה | 25 W | | |
| הגדרת זמן בישול | הפעלה ועצירה | | |
| אור כשדלת התנור פתוחה | כן | | |
| פתח דלת | פתיחה כלפי מטה | | |

| | | | |
|-----------|----|------------------------|--------|
| דלת נתיקה | כן | אלמנט גריל | 2800 W |
| | | גוף חימום מעגלי - הספק | 2500 W |
| | | סוג גריל | חשמלי |

אפשרויות תנור עיקרי, תנור

| | | | |
|-------------------------|----|-------------------|--------|
| טיימר | כן | טמפרטורה מינימלית | 50 °C |
| צליל התרעה לסיום הבישול | כן | טמפרטורה מרבית | 250 °C |

מאפיינים טכניים של התנור המשני, תנור

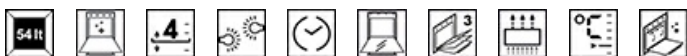

| | | | |
|-----------------------------|----------------|----------------------------------|----------------|
| הנפח הנקי של תא התנור השני | 54 l | דלת פנימית ניתקת | כן |
| הנפח ברוטו של תא התנור השני | 70 l | מס' כולל של זכוכיות דלתות | 3 |
| חומר תא התנור | אמייל נקי תמיד | מס' זכוכית דלתות מחזירות חום | 2 |
| מספר המדפים | 4 | תרמוסטט בטיחות | כן |
| סוגי מדפים | רשתות מתכת | מערכת קירור | משיק |
| מס' נורות | 1 | מידות תא תנור לשימוש (עXרXג) | 290x444x425 mm |
| סוג נורה | הלוגן | בקרת טמפרטורה | אלטרומכני |
| הספק נורה | 40 W | גוף חימום תחתון - הספק | 1100 W |
| הגדרת זמן בישול | עצור | גוף חימום עליון - הספק | 1000 W |
| אור כשדלת התנור פתוחה | כן | אלמנט גריל - הספק | 1700 W |
| פתח דלת | פתיחה כלפי מטה | Circular heating element - Power | 2000 W |
| דלת נתיקה | כן | סוג גריל | חשמלי |
| דלת פנימית מזכוכית לחלוטין | כן | גריל נוטה | כן |

אפשרויות תנור נוסף, תנור

| | | | |
|-------------------------|----|-------------------|--------|
| טיימר | כן | טמפרטורה מינימלית | 50 °C |
| צליל התרעה לסיום הבישול | כן | טמפרטורה מרבית | 280 °C |

אביזרים כלולים עם התנור לתנור עיקרי

| | | | |
|--------------------------------|---|---------------|---|
| רשת תנור עליונה עם מעצור אחורי | 2 | מגש אפייה רחב | 2 |
|--------------------------------|---|---------------|---|

אביזרים כלולים עם התנור לתנור משני

| | | | |
|-------------------------|---|----------------|--------------------------|
| רשת עם מעצור אחורי וצדי | 1 | לוחות קטליטיים | 3 |
| מגש עמוק 40 מ"מ | 1 | אביזרים לפיצה | אבן חסינת אש + מכסה + כף |
| רשת שתי וערב לגריל | 1 | | |

חיבור חשמלי

| | | | |
|-------------------|-----------|----------------------|------------------------|
| דירוג חיבור חשמלי | 7700 W | סוג כבל החשמל המותקן | כך, שניים ושלושה שלבים |
| זרם | 34 A | אורך כבל חשמל | 150 cm |
| מתח | 220-240 V | תדר | 50/60 Hz |
| (מתח 2 וולט) | 380-415 V | בלוק הדקים | 5 poles |

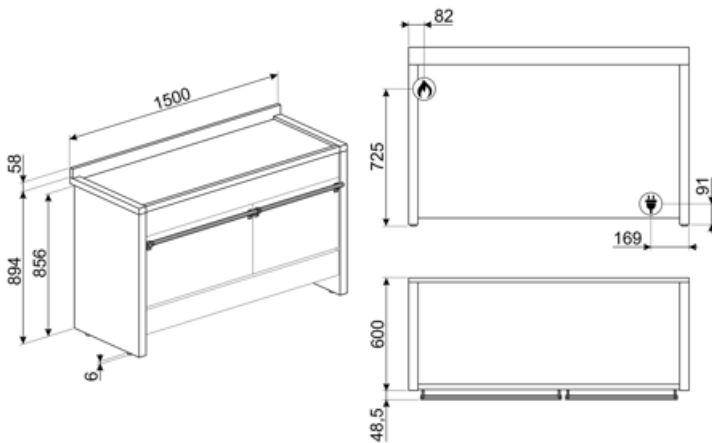

Not included accessories

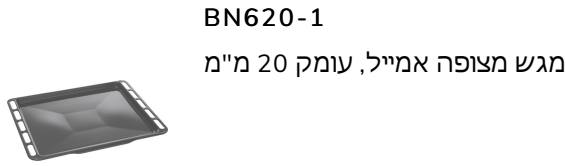

BN620-1
מגש מצופה אמיל, עומק 20 מ"מ

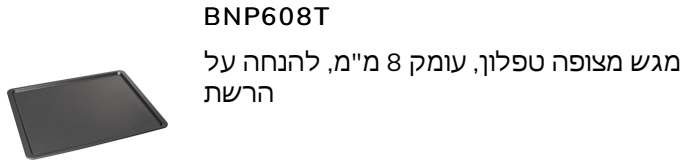

BNP608T
מגש מצופה טפלון, עומק 8 מ"מ, להנחה על הרשת



GRM
תמיכת מוקה לכיריים גז

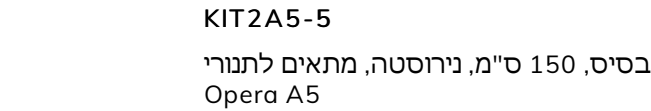

KIT2A5-5
בסיס, 150 ס"מ, נירוסטה, מתאים לתנורי Opera A5

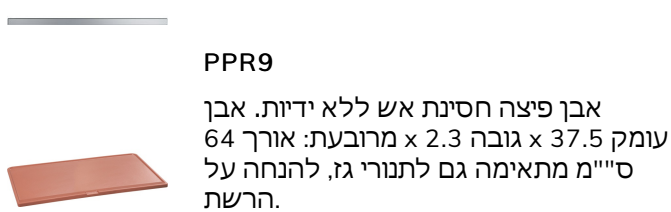

PPR9
אבן פיצה חסינת אש ללא ידיות. אבן עומק 37.5 x גובה 2.3 x מרובעת: אורך 64 ס"מ מתאימה גם לתנורי גז, להנחה על הרשת.

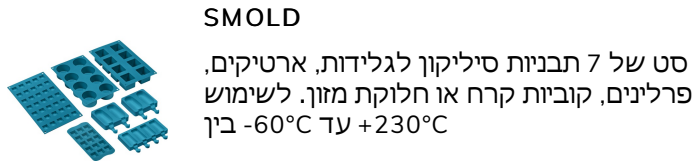

SMOLD
סט של 7 תבניות סיליקון לגלידות, ארטיקים, פרלינים, קוביות קרח או חלוקת מזון. לשימוש בין +230°C עד -60°C

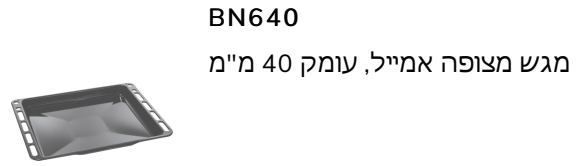

BN640
מגש מצופה אמיל, עומק 40 מ"מ

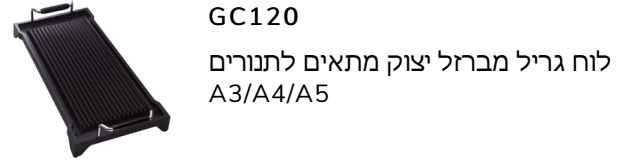

GC120
לוח גריל מברזל יצוק מתאים לתנורים A3/A4/A5

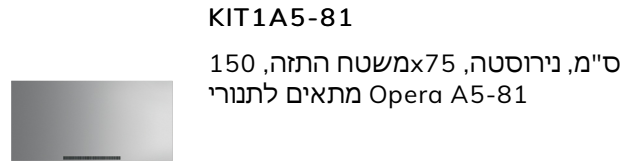

KIT1A5-81
150 ס"מ, נירוסטה, 75xמשטח התזה, Opera A5-81 מתאים לתנורי

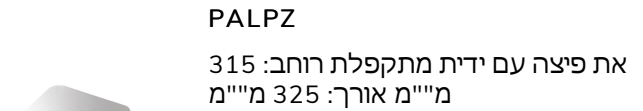

PALPZ
את פיצה עם ידית מתקפלת רוחב: 315 מ"מ אורך: 325 מ"מ























SFLK1
נעילת ילדים



TPKX
טפניקי אינוקס

Symbols glossary

| | |
|---|--|
|  <p>A: D/G, A+++ ביצועי ייבוש של המוצר, נמדדים מ: A, בהתאם למשפחת המוצרים</p> |  <p>מעמדי מחבתות מברזליצוק לעבודה מאומצת: למקסימום יציבות ואיתנות</p> |
|  <p>התקנה בערימה: התקנה בערימה</p> |  <p>מערכת קירור אוויר: הבטחת טמפרטורת בטיחותיות של משטחים</p> |
|  <p>דלתות עם שלוש שכבות זכוכית: מספר דלתות זכוכית</p> |  <p>חלק פנימי בציפוי אמיל: החלק הפנימי בציפוי אמיל כולל ציפוי נוגד חומצה שמסייע Smeg של כל תנורי לשמור על הניקיון של תא התנור ל ידי הפחתת כמות השומן שנצמד לדפנות בעת הבישול</p> |
|  <p>נירוסטה נגד טביעות: נירוסטה נגד טביעות אצבעות שומרת על מראה חדש</p> |  <p>Circogas: בתנורי גז, המאוורר מפזר את החום במהירות ובאופן שווה בתא התנור, ומונע העברה של טעמים בעת בישול של כמה מנות שונות בו-בזמן. בתנורים חשמליים שילוב זה מסיים מהר יותר את הבישול של מזונות שמוכנים מבחוץ, אך מחייב זמן רב יותר לבישול המזונות מבפנים, ללא השחמה נוספת</p> |
|  <p>מאוורר עם אלמנטים עליון ותחתון: האלמנטים יחד עם המאוורר מספקים חום אחיד יותר, שיטה זהה לבישול רגיל, כך שיש צורך בקדם-חימום. מתאימה מאוד לפרטים שמבושלים בשיטות איטיות</p> |  <p>אלמנט עליון ותחתון בלבד: שיטת בישול מסורתית שמתאימה ביותר לפרטים יחידים שממוקמים באמצע התנור. החלק העליון של התנור יהיה תמיד החם ביותר. מושלמת לצלי, עוגות פירות, לחם וכן הלאה</p> |
|  <p>מעגלי עם אלמנט תחתון: התוספת של האלמנט התחתון מוסיפה חום בבסיס למזון שמחייב בישול נוסף</p> |  <p>מעגלי: השילוב של מאוורר ושל אלמנט מעגלי יוצר שיטת בישול באוויר חם. מעניק יתרונות רבים, כולל ללא קדם-חימום אם זמן הבישול ארוך מ-20 דקות, ללא העברה של טעמים בעת בישול של מזונות שונים בו-בזמן, פחות חשמל וזמני בישול קצרים יותר. מתאים לכל סוגי המזון</p> |
|  <p>חסכונית: השילוב של גריל, מאוורר ואלמנט תחתון מתאים במיוחד לבישול כמויות קטנות של מזון</p> |  <p>אלמנט גריל: שימוש בגריל מעניק תוצות מצוינות בעת בישול בשר במנות בינוניות או קטנות, במיוחד בבישול עם שיפוד (אם אפשר). מושלם גם לבישול נקיקות ובייקון</p> |
|  <p>מאוורר עם אלמנט גריל: המאוורר מפחית את החום העז של הגריל, מעניק שיטה מצוינת לצלייה של מזונות שונים, צלעות, סטייקים, נקניקיות וכן הלאה, ומעניק להם השחמה וחלוקה של החום, ללא ייבוש המזון. שתי הרמות העליונות מומלצות לשימוש והחלק התחתון של תנור יכול לשמש לשמירה על החום של פריטים בו-בזמן, מתקן מצוין בעת בישול של ארוחת בוקר צלוייה. חצי גריל (חלק אמצעי בלבד) מושלם לכמויות קטנות של מזון</p> |  <p>פונקציית פיצה: ההפעלה הבו-זמנית של שלושת האלמנטים מבטיחה מתקן בישול מיטבי בעת שימוש Smeg באבן פיצה של</p> |
|  <p>מעגלי עם אלמנטים עליון ותחתון: השימוש במאוורר עם שני האלמנטים מאפשר לבשל מזון מהר יותר ובאופן יעיל יותר, מושלם לפיסות גדולות שמחייבות בישול יסודי. מעניק תוצאות דומות לשימוש בשיפוד, מסחרר את החום סביב המזון, במקום להזיז את המזון עצמו, מה שמאפשר בישול של מזון בכל גודל ובכל צורה</p> |  <p>דלת פנימית מזכוכית לחלוטין: דלת פנימית מזכוכית לחלוטין, משטח שטוח אחד שקל לשמור על ניקיונו</p> |
|  <p>דלת הזכוכית הפנימית: ניתנת להסרה במספר תנועות מהירות לניקוי</p> |  <p>תאורת צד: שתי תאורות בצדדים מנוגדים משפרות את הראות בתוך התנור</p> |



פתיחה אוטומטית: לחלק מהדגמים יש פתיחה אוטומטית של הדלת עם סיום המחזור, פתרון מושלם לארונות מטבח ללא ידידות, מכיון שאין צורך בידידות. למען הבטיחות, הדלת ננעלת אוטומטית כשהמכשיר בשימוש כדי למנוע פתיחה בלתי מכוונת.



הנה מפני מילוי יתר: ההגנה המיוחדת מפני מילוי יתר מכבה את התנור במקרה של גלישת נוזלים.



ריפוד תקרה ניתן להסרה: זהו פתרון מושלם שמגן על החלק העליון של תא התנור מזיהום. קל להסרה לניקוי, ניתן לשטיפה במדיח כלים.



לתא התנור 4 רמות בישול שונות.



בקרה אלקטרונית: מאפשרת לשמור על הטמפרטורה הדבר מאפשר לבשל C. בתוך התנור בדיוק של 2-3° מזון שרגיש מאוד לשינויים בטמפרטורה, כגון עוגות, סופלה, פודינג.



גריל נוטה: ניתן לשחרר בקלות את הגריל הנוטה כדי להזיז את גוף החימום ולנקות את תקרת המכשיר בשלב אחד פשוט.



טיימר: כל הכיריים הקרמיות כוללות טיימר שמסיים את הבישול אוטומטית עם סיום הזמן שהוגדר.



מבערים מהירים במיוחד: מבערים רבי-עוצמה מהירים במיוחד מעניקים הפסק של עד 5 קילוואט.



הקיבולת מציינת את החלל השימושי בתא התנור בליטרים.



הקיבולת מציינת את החלל השימושי בתא התנור בליטרים.



...



בקרה בכפתורים

Benefit (TT)

כיריים גז

הגז מספק שליטה קבועה על מקור החום ושינוי הטמפרטורה הוא מידי מצוידת בצמד תרמי, אספקת הגז מנותקת אם הלהבה נכבית למען בטיחות רבה יותר.

אמייל Ever Clean

ניקוי קל של התנור הודות לאמייל פירוליטי מיוחד

שליטה במגע

הגדרת טיימר קלה ואינטואיטיבית בנגיעה אחת

מגירת אחסון

יותר מקום אחסון הודות למגירה התחתונה, מושלת לאחסון אביזרים או כלי בישול

הולכת חום אמיתית

ביצועי הבישול הטובים ביותר מובטחים על ידי זרימה מעגלית מאווררת. מאווררים וגופי חימום מרובים מבטיחים זרימת חום אווירודינמית מושלמת, המאפשרים בישול הומוגני ומהיר יותר בתוך החלל.

בישול מרובה דרגות

מספר דרגות בישול מאפשרות גמישות מירבית בשימוש

זכוכית פנימית ניתנת להסרה

זכוכיות דלת פנימיות שניתנות להסרה בקלות לניקוי מלא

אוורור בזרימה צולבת

מערכת קירור חדשה עם מאוורר זרימה צולבת אוויר מהדלת לחיפוי הקיר

AirFry (אביזר אופציונלי של) AIRFRY

(אוכל קל וטעים יותר הודות לסלסלת איירפריי (אביזר אופציונלי

דלת קרה

במהלך כל פעולה, זכוכית הדלת החיצונית קרה, מונעת כל סכנת כוויות

גובה מתכוונן

כיריים שנמצאות בקו נקי עם משטח העבודה הודות לרגליים מתכווננות

(אבן פיצה) אביזר אופציונלי

(אופציונלי STONE אפייה עם אבן שמוט לקבלת פיצה רכה ופריכה ולמאפי שמרים) אביזר

(מנגל) אביזר אופציונלי

(בישול מנגל ישירות בתנור עם הגריל הדו צדדי (אביזר מנגל אופציונלי

חלל איזותרמי

ביצועי הבישול הטובים ביותר ביעילות האנרגטית הגבוהה ביותר

טורבינה בודדת

לתנור יש מאזור שמצויד בגוף חימום עגול המאפשר בישול בחום מסתובב