

# A5-81

Bredd	150x60 cm
Antal ugnar med energideklaration	2
Kavitetsens värmekälla	Elektrisk
Typ av häll	Gashäll
Huvudugn, typ	Termoventilerad ugn
Typ av extraugn	Termoventilerad ugn
EAN-kod	8017709260774
Energiklass	A
Energiklass, andra ugnen	A



## Estetisk linje



Estetik	Classic	Typ av kontroller	Vred
Serie	Opera	Kontrollvred	Smeg Classic
Design	Professional	Färg på vred	Rostfritt stål
Färg	Rostfritt stål	Antal vred	13
Finish	Sidenmatt	Färg screentryck	Svart
Ytbehandling	Rostfritt stål anti fingerprint	Typ av display	Touch
kontrollpanel		Lucka	Med 2 horisontella paneler
Logotyp	Assembled st/steel	Typ av ugnsglas	Eclipse
Position logga	Panel under ugnen	Ugnshandtag	Smeg Classic
Bakkantslist	Ja	Färg på handtag	Borstat rostfritt stål
Färg på ram runt häll	Rostfritt stål	Ugnsutrymme	Låda
Typ av pannställ	Gjutjärn		

## Program/funktioner

Antal tillagningsfunktioner 8









Traditionella tillagningsfunktioner

 Statisk	 Fläktassisterad	 Varmluft
 Snabb	 Eco	 Stor grill
 Fläkt + grill (stor)	 Fläktassisterad undervärme	

## Program/funktioner - extraugn

Tillagningsfunktioner i ugn 2 8

Traditionella ugnsfunktioner i ugn 2

 Statisk	 Fläktassisterad	 Varmluft
 Stor grill	 Fläkt + grill (stor)	 Fläktassisterad undervärme
 Varmluft + undervärme	 Pizza	

Rengöringsfunktioner i ugn 2 Katalytisk

## Tekniska egenskaper - häll



**Totalt antal kokzoner 7**

Vänster fram - Gas-2 URP (dubbel) - 4.20 kW

Vänster bak - Gas- SRD - 1.80 kW

Mitten fram - Gas -AUX - 1.00 kW

Mitten bak - Gas- RP - 3.00 kW

Höger fram - Gas -AUX - 1.00 kW

Höger bak - Gas-Fiskbrännare - 1.90 kW

Höger - Gas-2 URP (dubbel) - 5.00 kW

Mitten - BBQ - 1.60 (BBQ) kW

Brännare Standard

Brännarlock Svart matt emalj

Aktivering av gas via vred Ja

Automatisk avstängning vid överkokning Ja

Säkerhetsventiler Ja

## Tekniska specifikationer - huvudugn



<b>Antal ljuskällor</b>	2	<b>Innerlucka i helglas</b>	Ja
<b>Antal fläktar</b>	1	<b>Avtagbar innerlucka</b>	Ja
<b>Nettovolym 1:a ugn</b>	77 l	<b>Antal glas i ugnsluckan</b>	3
<b>Bruttovolym 1:a ugn</b>	90 l	<b>Antal värmereflekterande glas i lucka</b>	2
<b>Material ugn</b>	Ever Clean emalj	<b>Säkerhetstermostat</b>	Ja
<b>Antal hyllplan</b>	4	<b>Kylsystem</b>	Tangentialt
<b>Typ av hyllplan</b>	Metallstegar	<b>Nettomått på ugnens insida (HxBxD)</b>	305X613X405 mm
<b>Innertak</b>	Ja	<b>Inställning av temperatur</b>	Elektromekaniskt
<b>Typ av ljuskälla</b>	Glödlampa	<b>Effekt undervärme</b>	1750 W
<b>Effekt lampa</b>	25 W	<b>Effekt övervärme</b>	1050 W
<b>Programmering av tillagningstid</b>	Start/stopp		

Ljuset aktiveras när luckan öppnas	Ja	Grillelement	2 800 W
Luckhängning	Underhängd	Effekt varmluftselement	2 500 W
Avtagbar lucka	Ja	Typ av grill	Elektrisk

## Alternativ för huvudugn

Timer	Ja	Min temperatur	50 °C
Koktidslarm	Ja	Max temperatur	250 °C

## Tekniska specifikationer - extraugn

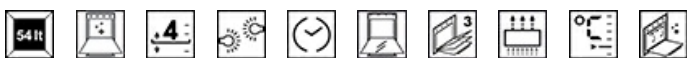

Nettovolym 2:a ugn	54 l	Avtagbar innerlucka	Ja
Bruttovolym 2:a ugn	70 l	Antal glas i ugnslucka	3
Material ugn	Ever Clean emalj	Antal värmereflekterande glas i lucka	2
Antal hyllplan	4	Skyddstermostat	Ja
Typ av hyllplan	Metallstegar	Kylsystem	Tangential
Antal ljuskällor	1	Nettomått på ugnens insida (HxBxD)	290x444x425 mm
Typ av ljuskälla	Halogenlampor	Temperatur	Elektromekaniskt
Effekt lampa	40 W	Undervärme - effekt	1100 W
Programmering av tillagningstid	Stopp	Övervärme - effekt	1000 W
Lampan tänds när luckan öppnas	Ja	Grillelement	1700 W
Luckhängning	Underhängd	Varmluft - effekt	2000 W
Avtagbar lucka	Ja	Typ av grill	Elektrisk
Innerlucka i helglas	Ja	Nedvikbart grillelement	Ja

## Alternativ för extraugn

Timer	Ja	Minimum temperatur	50 °C
Ljudsignal vid tillagningsslut	Ja	Maximum temperatur	280 °C

## Standardtillbehör - huvudugn och häll

Ugnsgaller med stopp	2	Ugnform	2
----------------------	---	---------	---

## Standardtillbehör - extraugn

Galler med bakre stopp	1	Självrengörande sidoplåtar	3
Ugnsplåt, 40 mm	1	Pizzatillbehör	Eldfast sten + lock + spade
Galler till plåt	1		

## Elektrisk anslutning

Anslutningseffekt	7700 W	Typ av elkabel som installerats	Ja, 2- och 3-fas
Ström	34 A	Längd på kabel	150 cm
Spänning	220-240 V	Frekvens	50/60 Hz
Spänning (V)	380-415 V	Typ av kopplingsplint	5 Polig

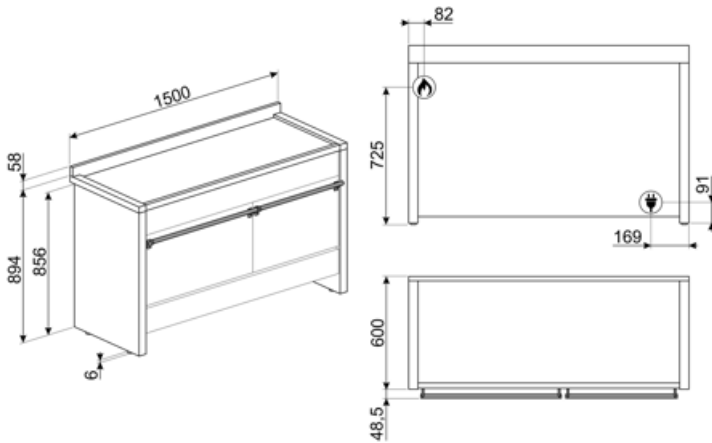

## Tillbehör ingår ej



### BN620-1

Emaljerad plåt för 60 och 45cm ugnar. Djup: 20 mm. Idealisk för tillagning av huvudrätter och smakfulla desserter för att nå maximalt resultat avseende tillagning och smak.



### BNP608T

Teflonbelagd bakplåt, 8mm djup. Placeras på ugnsgaller.



### GRM

Espresso-hållare för mokabryggare



### KIT2A5-5

Sockel, 150 cm, rostfritt stål, passar Opera-spis A5



### PPR9

Eldfast pizzasten utan handtag  
Rektangulär D:64xH2,3xB37,5 cm För användning i alla typer av ugnar, placeras på grillgaller.

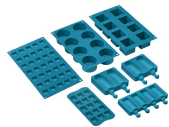

### SMOLD

7st silikonformar för glass, isglass, praliner, iskuber, eller matportioner. Klarar temperaturer från -60°C till +230°C



### BN640

Emaljerad plåt för 60 och 45cm ugnar. Djup: 40mm. Perfekt för huvudrätter som stekar och fisk för att behålla vätskan i maten. Också idealisk för exprementering av lättare krispigare tillbehör.



### GC120

Gjutjärnsgrillplatta för A3/A4/A5 Operaspisar



### KIT1A5-81

Stänkskydd, 150 x 75 cm, rostfritt stål, passar Opera A5-81-spisar



### PALPZ

Pizzaspade med fällbart handtag. Dimensioner: B:31,5 x H:32,5. Enkel att använda och förvara. Idealisk för bakning och servering av pizza och andra bakverk på ett säkert och professionellt sätt.



### SFLK1



















Luckspärr till inbyggnadsugnar

















### TPKX

Teppanyakigrillplatta i rostfritt stål

## Symbols glossary

	Kraftiga gjutjärnsgaller: för maximal stabilitet och styrka.		A: Product drying performance, measured from A+++ to D / G depending on the product family
	Installation i stapel		Kontrollvred
	Luftkylsystem: för att säkerställa en säker yttemperatur.		...
	3 Skikt glas i luckan		Emaljinteriör: Emaljinteriören i alla Smeg-ugnar har ett unik beläggning som hjälper till att hålla inredningen ren genom att minska mängden matfett som fastnar.
	Fingeravtryckssäkert rostfritt stål: Fingeravtryckssäkert rostfritt stål håller rostfritt stål som nytt.		Bas med fläktfunktion: enbart kombinationen av fläkt och nedre värmeelement gör det möjligt att snabbare avsluta tillagningen av rätter som redan tillagats på ytan men inte inuti. Detta system rekommenderas för att avsluta tillagningen av livsmedel som redan är väl tillagade på ytan men inte på insidan och som därför kräver en måttligt högre värme. Perfekt för alla typer av maträtter.
	Fläkt med övre och nedre element: Elementen i kombination med fläkten bidrar till att ge mer jämn värme, en liknande metod som konventionell tillagning, så förvärmning krävs. Mest lämplig för föremål som kräver långsam tillagning		Endast övre och nedre element: en traditionell tillagningsmetod som passar bäst för enstaka maträtter i mitten av ugnen. den övre delen av ugnen kommer alltid att vara hetast. Perfekt för stek, fruktkakor, bröd etc.
	Varmluft med undervärme: När undervärmen läggs till tillsätts extra värme underifrån, för rätter som kräver extra tillagning.		Varmluft: Kombinationen av fläkten och det ringelementet runt det ger en varmluftstillagning. Detta ger många fördelar inklusive ingen förvärmning om tillagningstiden är mer än 20 minuter, ingen smaköverföring vid tillagning av olika livsmedel samtidigt, mindre energi och kortare tillagningstider. Bra för alla typer av mat.
	ECO: Kombinationen av grill, fläkt och undervärme är särskilt lämplig för tillagning av små mängder mat.		Grillelement: Användning av grill ger utmärkta resultat vid tillagning av kött av medelstora och små portioner, speciellt i kombination med ett grillspett (där det är möjligt). Perfekt även för tillagning av korb och bacon.
	Fläkt med grillelement: Fläkten minskar den heta värmen från grillen, vilket ger en utmärkt metod för att grilla olika livsmedel, kotletter, biffar, korb etc., vilket ger jämn yta och värmefördelning utan att torka ut maten. De två översta nivåerna som rekommenderas för användning och den nedre delen av ugnen kan användas för att hålla föremålen varma samtidigt, en utmärkt möjlighet när du lagar en grillad frukost. Halvgrill (endast mittled) är perfekt för små mängder mat.		Pizzafunktion: Särskild funktion för tillagning av pizza i en form. Med denna funktion går det att tillaga en pizza som är mjuk på insidan och knaprig på utsidan och med en perfekt tillagad fyllning som varken är hård eller bränd.

-  **Över och undervärme med cirkulationsfläkt:** Användningen av fläkten med båda elementen gör att maten kan tillagas snabbt och effektivt, perfekt för stora maträtter som kräver grundlig tillagning. Det ger ett liknande resultat som grillspett, som flyttar värmen runt maten istället för att flytta själva maten, vilket gör att valfri storlek eller form kan tillagas.
-  **Innerluckan i glas:** kan enkelt avlägsnas för rengöring.
-  **Automatisk öppning:** Vissa modeller har en lucka som öppnas automatiskt när cykeln är slut. Detta är en perfekt lösning för köksenheter utan handtag eftersom inget handtag behövs. Av säkerhetsskäl låses luckan automatiskt när maskinen är i drift så att den inte kan öppnas oavsiktligt.
-  **Avtagbart överdelsskydd:** Det här är en perfekt lösning som skyddar den övre delen av ugnsutrymmet från att smutsas ner. Enkel att avlägsna för rengöring. Kan diskas i diskmaskinen.
-  **Elektronisk kontroll:** Gör det möjligt att bevara temperaturen inne i ugnen med en precision på 2–3 °C. Därmed går det att tillaga måltider som är väldigt känsliga för temperaturförändringar, som mjuka kakor, souffléer och puddingar.
-  **Timer:** Alla keramiska hållare har en timer som automatiskt avslutar tillagningen efter en förinställd tid.
-  **Kapaciteten anger mängden användbart utrymme i ugnsutrymmet, i liter.**
-  **Innerlucka helt i glas:** Innerlucka helt i glas, en enda flat yta som är enkel att hålla ren.
-  **Sidobelysning:** Två lampor på motsatta sidor ökar synligheten inne i ugnen.
-  **Överkokningsskydd:** Överkokningsskyddet stänger av hällen om vätska hamnar på zonerna.
-  **Ugnsutrymmet har 4 olika matlagingsnivåer.**
-  **Nedvikbart grillelement:** den nedvikbara grillen kan lätt hakas av för att flytta värmeelementet och rengöra apparatens överdel i ett enkelt steg.
-  **Ultrasnabba brännare:** Kraftfulla ultrasnabba brännare erbjuder en effekt på upp till 5 kW.
-  **Kapaciteten anger mängden användbart utrymme i ugnsutrymmet, i liter.**

---

## Benefit (TT)

---

### Gasspis

Gas ger permanent kontroll över värmekällan och temperaturförändringen är omedelbar

Spisen är utrustad med ett termoelement vilket gör att gastillförseln stängs av om flammen släcks, vilket ger en högre säkerhet.

### Ever Clean-emalj

Enkel ugnrensning tack vare en speciell pyrolytisk emalj

### Pekkontroll

Enkel och intuitiv timerinställning med en enda beröring

### Förvaringsutrymme med låda

Mer plats tack vare det nedre lådutrymmet som är perfekt för att förvara tillbehör eller köksredskap

### Sann konvektion

De bästa matlagingsresultaten garanteras tack vare ventilerat, cirkulärt flöde

Flera fläktar och värmeelement garanterar ett perfekt, aerodynamiskt värmeflöde vilket möjliggör en homogen och snabbare tillagning inne i ugnskaviteten.

### Matlagning på flera nivåer

Flera matlagingsnivåer möjliggör maximal användningsflexibilitet

### Borttagbart innerglas

Luckans inre glas är enkla att ta bort för komplett rengöring

### Tangentiell kylning

Nytt kylsystem med tvärströmsfläkt och luftflöde från luckan till stänkskyddet

### AirFry (LUFTFRITÖS valfritt tillbehör)

Lättare och mer smakrik mat tack vare luftfritöskorgen (valfritt tillbehör)

### Kall lucka

Det yttre glaset i luckan är kallt under alla funktioner, vilket undviker alla typer av brännskador

### Justerbar höjd

Spishäll i samma plan som köksbänken, tack vare justerbara fötter

### Pizzasten (alternativt tillbehör)

Baka med pizzasten och få mjuka, knapriga pizzor och jästprodukter (STEN valfritt tillbehör)



### **Grill (valfritt tillbehör)**

Grilla direkt i ugnen med den dubbelsidiga grillen (Grill är ett valfritt tillbehör)

### **Isotermisk kavitet**

Den bästa matlagningsprestandan vid högsta energieffektivitet

### **Enkel turbin**

Ugnen har en fläkt utrustad med ett cirkulärt värmeelement vilket möjliggör matlagning med roterande värme