

## B95IMAN9

Velikost vařiče	90x60 cm
Počet dutin s energetickým štítkem	1
Zdroj ohřevu dutiny	ELEKTRINA
Typ varné desky	Indukce
Type of main oven	Termo-ventilované
Cleaning system main oven	Parní čištění
EAN kód	8017709302962
Třída energetické účinnosti	A



## Aesthetics



<b>Estetika</b>	Mista	<b>Barva ovládacích prvků</b>	Černá
<b>Serie</b>	Referenční	<b>Počet ovládacích prvků</b>	7
<b>Vzhled</b>	Profesionální	<b>Serigraphy colour</b>	Silver
<b>Barva</b>	Antracitová	<b>Displej</b>	Dotyk
<b>Povrchová úprava ovládacího panelu</b>	Smaltovaný kov	<b>Dvířka</b>	Se 2 vodorovnými pásy
<b>Logo</b>	Assembled st/steel	<b>Typ skla</b>	Eclipse
<b>Logo position</b>	Facia below the oven	<b>Rukojeť</b>	Smeg new squared
<b>Barva varné desky</b>	Antracitová	<b>Barva rukojeti</b>	Antracitová a matná černá
<b>Typ nastavení ovládní</b>	Ovládací knoflíky	<b>Odkládací přihrádka</b>	Dvířka
<b>Ovládací knoflíky</b>	Smeg Soft Touch		

## Programy/funkce

Počet funkcí vaření 9  
Tradiční funkce vaření



Statický



S ventilátorem



Circulaire



Eco



Velký gril

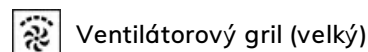

Ventilátorový gril (velký)

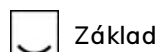

Základ

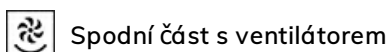

Spodní část s ventilátorem

## Další funkce

 Rozmrazování podle času

## Funkce čištění

 Parní čištění

## Možnosti varné desky



Control lock	Ano	Režim omezené spotřeby energie ve W	3700, 4800, 7400 W
Režim omezené spotřeby energie	Ano	Možnost Multizóny	Ano

## Technické vlastnosti varné desky



### Celkový počet varných zón 5

Přední levá - Indukce – vícezónová - 2.10 kW - Booster 2.30 kW - 21.0x19.0 cm

Zadní levá - Indukce – vícezónová - 1.60 kW - Booster 1.85 kW - 21.0x19.0 cm

Středová - Indukční – jediná - 2.30 kW - Booster 3.00 kW - Ø 27.0 cm

Zadní pravá - Indukční – jediná - 1.20 kW - Booster 1.40 kW - Ø 18.0 cm

Přední pravá - Indukční – jediná - 2.30 kW - Booster 3.00 kW - Ø 21.0 cm

Počet varných zón se zesíleným výkonem	5	Indikace minimálního průměru nádobí	Ano
Počet flexibilních zón	1	Indikátor vybrané zóny	Ano
Automatické vypnutí při přehřátí	Ano	Indikátor zbytkového tepla	Ano
Automatická detekce nádobí	Ano		

## Hlavní technické vlastnosti trouby



Počet světel	2	Vyjímatelná vnitřní dvířka	Ano
Číslo ventilátoru	2	Celkový počet dveřních skel	3
Čistý objem vnitřního prostoru	115 l	Počet termoreflexních skel dveří	2
Hrubý objem, 1. vnitřní prostor	129 l	Bezpečnostní termostat	Ano
Materiál vnitřní části	Smalt Ever Clean	Chladicí systém	Tečna
Počet polic	5	Rozměry použitelného vnitřního prostoru (V x Š x H)	371x724x418 mm
Typ polic	Kovové police	Řízení teploty	Elektromechanické
Typ osvětlení	Halogenová	Nižší výkon topného čláčku	1700 W
Výkon osvětlení	40 W		
Nastavení doby vaření	Start a stop		
Osvětlení při otevřených dvířkách trouby	Ano		

Otevírání dvířek	Dvířka dolů	Horní topný článek – výkon	1200 W
Vyjímatelná dvířka	Ano	Grilovací prvek	1700 W
Speciálně upravená vnitřní část skleněných dvířek	Ano	Velký gril – výkon	2900 W
		Kruhový topný článek – výkon	2 x 1550 W
		Typ grilu	Elektrina
		Systém jemného dovření	Ano

## Možnosti hlavní trouby

Časovač	Ano	Minimální teplota	50 °C
Akustický alarm konce vaření	Ano	Maximální teplota	260 °C

## Příslušenství v ceně pro hlavní troubu a varnou desku



Stojan se zadním a bočním dorazem	1	Grilovací mřížka	1
20 mm hluboký plech	1	Teleskopické vodicí lišty, částečná extrakce	1
40 mm hluboký plech	1	Sonda na maso	1

## Elektrické připojení

Jmenovitý výkon elektrického připojení	10600 W	Power supply cable length	150 cm
Stávající	46 A	Typ elektrického kabelu	Ano, dvoufázové a třífázové
Napětí	220-240 V	Frekvence	50/60 Hz
Napětí 2 (V)	380-415 V	Terminal block	5 poles
Typ instalovaného elektrického kabelu	Ano, jednofázové		

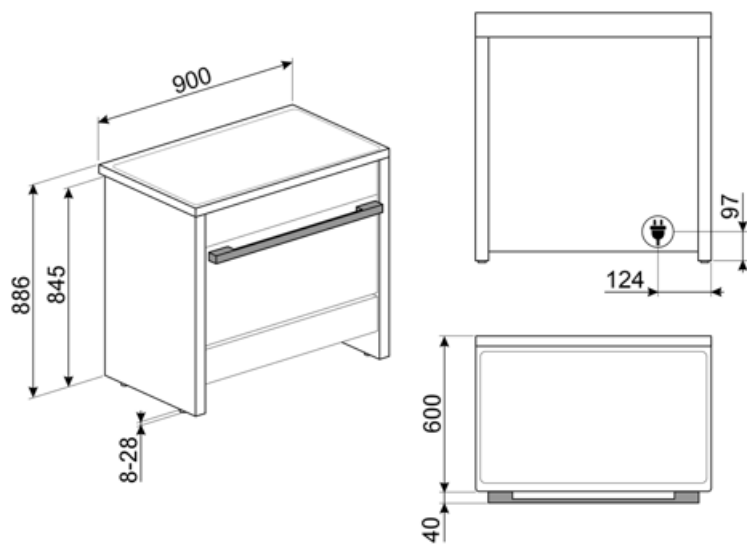

## Not included accessories

### AIRFRY

Air fryer rack AIRFRY . Ideal for recreating traditional frying in the oven, but with fewer calories and less fat. It allows you to cook quickly and simply dishes such as French fries, fried vegetables and fish, ensuring perfect browning and crispiness.



### BBQ

Double sided plate BBQ. Suitable for recreating succulent and crispy dishes in the oven with the typical taste of grilled cooking. The ribbed side is particularly suitable for meats and cheeses. The smooth side for fish, seafood and vegetables.



### BN920

### GRILLPLATE

Univerzální rošt pro indukční, plynové, sklokeramické a elektrické varné desky. Nepřílnavý povrch je ideální pro přípravu masa, sýra a zeleniny. Rozměry: 410 x 240 mm.



### GTT

\*\*Zcela extrahovatelná teleskopická vodítka (1 úroveň)\*\* Extrakce: 433 mm  
Materiál: leštěná nerezová ocel AISI 430



### KITC9X9-1

Ochrana proti postříkání zdi, 90 x 75 cm, nerezová ocel, vhodná pro sporáky Portofino, Master a Sinfonia

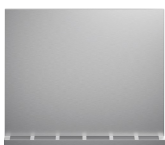

### PPR9

Žárovzdorný kámen na pizzu bez rukojetí. Kámen ve tvaru čtverce: D64 x V2,3 x H37,5 cm Vhodný i pro plynové trouby, pokládá se na rošt.



### AIRFRY9

Stojan teplovzdušné fritézy AIRFRY. Ideální pro nahrazení tradičního smažení v troubě, ale s menším množstvím kalorií a tuku. Umožňuje rychlou a jednoduchou přípravu pokrmů, jako jsou hranolky, smažená zelenina a ryby, a zajišťuje dokonalé propečení a křupavost.



### BBQ9



### BN940

### GTP

\*\*Částečně extrahovatelná teleskopická vodítka (1 úroveň)\*\*  
Extrakce: 300 mm Materiál: leštěná nerezová ocel AISI 430



### KIT95B95A

Sada pro prodloužení výšky 2 bočních a předních panelů, antracit, pro sporáky B95



### PALPZ

Lopata na pizzu se sklopnou rukojetí šířka: 315 mm délka: 325 mm



### SCRP

Stěrka na indukční a keramické varné desky a teppanyaki





### SFLK1

Dětská pojistka



### TPKPLATE



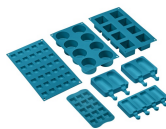















Univerzální deska pro indukční, plynové, sklokeramické a elektrické varné desky. Nepřílnavý povrch je ideální pro přípravu ryb, vajec a zeleniny. Rozměry: 410 X 240 mm.

















### SMOLD

Sada 7 silikonových forem na zmrzliny, nanuky, pralinky, zmrzliny nebo porce jídla. Použitelné od -60 °C do +230 °C

## Symbols glossary

 <p>Automatické sloučení zón pro větší oblast</p>	 <p>Posilovač výkonu: možnost umožňující provoz zóny s plným výkonem, pokud je nutné velmi intenzivní vaření.</p>
 <p>Dětský zámek: některé modely jsou vybaveny zařízením pro uzamčení programu/cyklu, takže jej nelze omylem změnit.</p>	 <p>A: Sušící výkon výrobku měřený od A+++ do D/G v závislosti na skupině výrobků</p>
 <p>Instalace ve sloupci: Instalace ve sloupci</p>	 <p>Ovládnání knoflíky</p>
 <p>Systém chlazení vzduchem: pro zajištění bezpečných teplot povrchu.</p>	 <p>Rozmrazování podle času: pomocí této funkce se automaticky určuje doba rozmrazování potravin.</p>
 <p>Dvířka s trojitým sklem: Počet skel dvířek.</p>	 <p>ECO-logika: možnost umožňuje omezit výkon spotřebiče a dosáhnout skutečnou úsporu energie.</p>
 <p>Smaltovaný interiér: Smaltovaný interiér všech pecí Smeg má speciální antacidový povrch, který pomáhá udržovat interiér čistý snížením množství přilnuté mastnoty z vaření.</p>	 <p>Circogas: V plynových troubách ventilátor distribuuje teplo rychle a rovnoměrně po celém prostoru trouby, čímž se zabrání přenosu chuti při současném vaření několika různých pokrmů. V elektrických troubách tato kombinace rychleji dokončuje vaření jídel, která jsou hotová na povrchu, ale vyžadují delší vaření uvnitř bez dalšího gratinování.</p>
 <p>Ventilátor s horními a dolními topnými články: Cílem prvků v kombinaci s ventilátorem je zajistit rovnoměrnější teplo, což je podobný způsob jako u konvekčního vaření, takže je zapotřebí přehřívání. Nejvhodnější pro jídla vyžadující pomalé vaření.</p>	 <p>Pouze horní a dolní topný článek: tradiční způsob vaření nejvhodnější pro jednotlivá jídla umístěná uprostřed trouby. Horní část trouby bude vždy nejteplejší. Ideální na pečení, ovocné koláče, chléb atd.</p>
 <p>Pouze spodní topný článek: Tato funkce je ideální pro jídla, která vyžadují zvýšenou základní teplotu bez gratinování, např. pečivo, pizzu. Vhodné také pro pomalé vaření dušeného masa a jídel vařených v kastrolech.</p>	 <p>Circulaire: Kombinace ventilátoru a kruhového topného článku kolem něj poskytuje způsob vaření s horkým vzduchem. To poskytuje mnoho výhod, včetně nepotřebného přehřívání, pokud je doba vaření delší než 20 minut, žádný přenos chuti při vaření různých jídel najednou, méně energie a kratší doby vaření. Dobré pro všechny druhy jídla.</p>
 <p>EKO: Kombinace grilu, ventilátoru a spodního topného článku je vhodná zejména pro vaření malých množství jídla.</p>	 <p>Grilovací topný článek: Použití grilu přináší vynikající výsledky při vaření masa středních a malých porcí, zejména v kombinaci s Rotisserie (je-li to možné). Také ideální pro přípravu klobás a slaniny.</p>

-  Ventilátor s grilovacím topným článkem: Ventilátor snižuje intenzivní teplo z grilu, poskytuje vynikající způsob grilování různých potravin, kotlet, steaků, klobás atd., čímž zajišťuje rovnoměrné gratinování a distribuci tepla, aniž by jídlo vyschlo. Dvě nejvyšší úrovně doporučené k použití a spodní část trouby mohou být použity k udržení jídel v teple, a zároveň jsou vynikajícím zařízením při vaření grilované snídaně. Poloviční gril (pouze střední porce) je ideální pro malé množství jídla.
-  Indukce: Provoz těchto varných desek je založen na principu elektromagnetické indukce. Teplo vzniká přímo ve spodní části nádobí během jeho kontaktu s varnou deskou.
-  Sklo vnitřních dvířek: lze vyjmout několika rychlými pohyby pro čištění.
-  Automatické otevírání: některé modely mají automatické otevírání dvířek po dokončení cyklu, což je ideální řešení pro kuchyňské jednotky bez rukojeti, protože není nutná žádná rukojeť. Z bezpečnostních důvodů se dvířka automaticky zamykají, když je zařízení používáno, aby nedošlo k jejich neúmyslnému otevření.
-  Vnitřní prostor trouby má 5 různých úrovní vaření.
-  Teleskopické lišty: umožňují vytáhnout jídlo a zkontrolovat jej, aniž byste jej museli zcela vyjmout z trouby.
-  Objem udává množství použitelného prostoru v troubě v litrech.
-  Ochrana proti přehřátí: Bezpečnostní systém, který automaticky vypne varnou desku v případě přehřátí řídicí jednotky.
-  Celoskleněné vnitřní dvířka: Celoskleněné vnitřní dvířka, jeden rovný povrch, který se snadno udržuje čistý.
-  Boční světla: Dvě protilehlá boční světla zvyšují viditelnost uvnitř trouby.
-  Indikace zbytkového tepla: Po vypnutí sklokeramické varné desky indikátor zbytkového tepla ukazuje, která z varných zón je stále horká. Když teplota klesne pod 60 °C, indikátor zhasne.
-  Jemné dovření: všechny modely jsou vybaveny pokročilou funkcí jemného dovření dvířek, což umožňuje plynulé a tiché zavírání zařízení.
-  Parní čištění: jednoduchá funkce čištění pomocí páry k uvolnění usazenin ve vnitřním prostoru trouby.
-  ...



---

## Benefit (TT)

---

### Indukční sporák

Indukce nabízí rychlé vaření a přesnou regulaci teploty

Při použití vhodného nádobí se indukce snadno používá a udržuje, je bezpečná a pohotová.

### Parní čištění

Napuštěním vody do důlku na dně komory se generuje pára, která změkčuje usazeniny a usnadňuje jejich odstranění

Napuštěním vody do důlku na dně komory se generuje pára, která změkčuje usazeniny a usnadňuje jejich odstranění.

### Dotykové ovládání

Snadné a intuitivní nastavení časovače pomocí jednoho dotyku

### Odkládací přihrádka

Více místa díky spodní přihrádce, která je ideální pro uložení příslušenství nebo kuchyňského náčiní

### Skutečná konvekce

Nejlepší výkony vaření/pečení zaručuje větrané cirkulační proudění

Více ventilátorů a topných těles zajistí dokonalé aerodynamické proudění tepla, které umožňuje rovnoměrné a rychlejší vaření/pečení uvnitř komory.

### Víceúrovňové vaření/pečení

Několik úrovní přípravy pokrmů umožňuje maximální flexibilitu použití

### Víceúrovňové halogenové osvětlení

Vnitřní halogenové osvětlení na různých úrovních zaručuje vynikající viditelnost

### Odnímatelné vnitřní sklo

Vnitřní skla dveří jsou snadno odnímatelná pro kompletní čištění

### Tangenciální chlazení

Nový chladicí systém s tangenciálním ventilátorem a prouděním vzduchu od dveří ke splashback stěně

### Teleskopická vodítka

Snadné vytahování a bezpečné zasunování plechů do trouby díky teleskopickým vodítkům

### BBQ (volitelné příslušenství)

Grilování přímo v troubě s oboustranným grilem (volitelné příslušenství BBQ)

### Kámen na pizzu (volitelné příslušenství)

Pečení se žáruvzdorným kamenem pro měkkou a křupavou pizzu a kynuté výrobky (volitelné příslušenství STONE)

### **Studené dveře**

Při jakékoli funkci je vnější sklo dveří studené, takže nehrozí nebezpečí popálení

### **Fritování vzduchem (AIRFRY volitelné příslušenství)**

Lehčí a chutnější jídlo díky airfry - košíku na fritování vzduchem (volitelné příslušenství)

### **Izotermická komora**

Nejlepší výkon vaření/pečení při nejvyšší energetické účinnosti

### **Nastavitelná výška**

Varná deska v jedné rovině s pracovní plochou díky nastavitelným nožičkám

### **Měkké zavírání**

Dveře jsou vybaveny specifickým systémem pro tiché zavírání

### **Dvojitá turbína**

Trouba je vybavena dvěma ventilátory a dvěma kruhovými topnými tělesy, které umožňují vaření/pečení s rotujícím ohřevem