

C6IMMBT2

Komfurstørrelse	60x60 cm
Antal rummed energimærke	1
Hulrumsvarmekilde	Elektrisk
Komfur type	Induktion
Hovedovn, type	Ventileret
Rengøringsystem hovedovn	Damprens
EAN-kode	8017709350642
Energieffektivitetsklasse	A



Æstetik









Æstetik	Classic	Betjeningsknapper	Smeg Classic
Serie	Concerto	Betjening farve	Rustfrit stål
Design	Standard	Ant. knapper	2
Farve	Matsort	Farve silketryk	Sort
Kommandopanel finish	Metalemaljeret	Display	Touch
Logo	Præget	Låge	Helglas
Logoposition	Panel under ovnen	Glastype	Eclipse
Farve på kogeplade	Rustfrit stål	Håndtag	Smeg Classic
Type af betjeningsindstilling	Touchkontrol	Håndtag farve	Børstet rustfrit stål
Glider	Rød	Fødder	Sort

Programmer/Funktioner

Ant. madlavningsfunktioner 6

Traditionelle madlavningsfunktioner

 Statisk	 Med ventilator	 Eco
 Stor grill	 Ventilator grill (stor)	 Ventilator-assisteret bund

Kogepladevalg



Betjeningslås	Ja	Begrænset strømforbrugstilstand	Ja
Timer for slut på tilberedning	4	Begrænset strømforbrug-tilstand - Trin	1000, 1600, 2200, 2800, 3500, 6000, 7200 W
Minutur	1		

Komfur tekniske egenskaber



Zoner i alt 4

Forrest til venstre - Induktion - enkelt - 1.60 kW - Booster 2.10 kW - Ø 21.0 cm

Bagest til venstre - Induktion - enkelt - 1.20 kW - Booster 1.60 kW - Ø 15.0 cm

Bagest højre - Induktion - enkelt - 1.60 kW - Booster 2.10 kW - Ø 21.0 cm

Forrest til højre - Induktion - enkelt - 1.20 kW - Booster 1.60 kW - Ø 15.0 cm

Samlet antal boosterzoner	4	Visning af mindste pandediameter	Ja
Automatisk slukning ved overophedning	Ja	Visning af valgt zone	Ja
Panderegistrering	Ja	Restvarmeindikator	Ja

Primær ovn tekniske egenskaber



Antal lamper	1	Aftagelige indvendig låge	Ja
Ventilatorantal	1	Samlet antal lågeglas	3
Nettovolumen, 1. rum	70 l	Antal termoreflekterende lågeglas	2
Bruttovolumen, 1. hulrum	79 l	Sikkerhedstermostat	Ja
Ovnrums materiale	Ever Clean-emaile	Kølesystem	Tangentiel
Antal hylder	5	Nettodimensioner for indvendigt rum (HxBxD)	360X460X425 mm
Hylde type	Metalhylder	Temperaturstyring	Elektro-mekanisk
Type af lamper	Halogen	Bund-varmelegeme effekt	1200 W
Lys effekt	40 W	Øvre varmelegeme - effekt	1000 W
Tidsindstilling	Stop	Grillelement	1700 W
Lågeåbning	Flap ned	Stor grill – effekt	2700 W
Aftagelig låge	Ja	Grill-type	Elektrisk
Inderlåge i fuldt glas	Ja		

Valg hovedovn

Timer	Ja	Min. temperatur	50 °C
Lydalarm for slut på tilberedning	Ja	Maksimal temperatur	260 °C

Medfølgende tilbehør hovedovn

Rist med bag- og sidestop	1	40mm dyb plade	1
---------------------------	---	----------------	---

Elektrisk tilslutning

Elektrisk klassificering	10000 W	Type elektrisk kabel installeret	Ja, enkeltfaset
Nuværende	44 A	Ledningstype	Ja, dobbelt- og trefaset
Spænding	220-240 V	Frekvens	50/60 Hz
Spænding 2 (V)	380-415 V	Morsettiera	5 ben

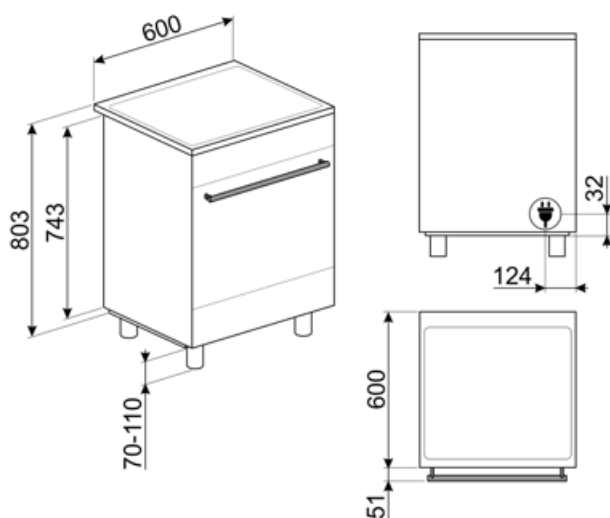

Not included accessories

BN620-1

Emaljeret bakke, 20 mm dyb



BNP608T

Teflonbelagt bakke, 8 mm dybde, skal placeres på gitteret



GTT

Udtrækkelige teleskop-skiner (1 niveau) Udtrækning: 433 mm
Materiale: Rustfrit stål AISI 430 poleret



KITP60X9

Splashback, 90 cm, rustfrit stål, passer til pyrolytiske Concerto fritstående komfurer



PALPZ

Pizzaspade med håndtag der kan foldes væk width: 315mm længde: 325 mm



SFLK1

Børnesikring



STONE

Rektangulært ildfast sten Ideel til at lave pizzaer med, med samme resultat som en typisk træfyret ovn. Kan også bruges til bage brød med, focacciaer og andre opskrifter som tærter, flan eller småkager Dimensioner: L42 x H1,8 x P37,5 cm.



BN640

Emaljeret bakke, 40 mm dyb

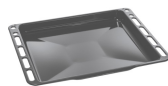

GTP

Delvist udtrækkelige teleskop-skiner (1 niveau) Udtrækning: 300 mm Materiale: Rustfrit stål AISI 430 poleret



KITH95

Højdeudvidelsessæt (950 mm), rustfrit stål



KITPDQ

Højdereducerende fødder (850 mm), rustfrit stål, til fritstående komfurer



SCRP

Induction and ceramic hobs and teppanyaki scraper



SMOLD

Sæt med 7 silikoneforme til is, ispinde, praliner, isterninger eller til portionsanretning af mad. Brugbar fra -60°C til +230°C

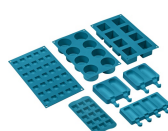

Alternative products



C6IMXT2











Farve: Rustfrit stål













C6IMBLT2

Farve: Sort

Symbols glossary

 <p>A: Product drying performance, measured from A+++ to D / G depending on the product family</p>	 <p>Power booster: gør det muligt for zonen at arbejde med fuld effekt, når meget intens madlavning er nødvendig.</p>
 <p>Børnesikring: nogle modeller er udstyret med en enhed til at låse programmet / cyklussen, så det ikke på uheldigvis kan ændres.</p>	 <p>Installation i søjle: Installation i søjle</p>
 <p>Luftkølesystem: for at sikre en sikker overfladetemperatur.</p>	 <p>Triple glaslåger: Antal glaslåger.</p>
 <p>ECO-logic: indstillingen giver dig mulighed for at begrænse apparatets strømgrænse, der er reel energibesparelse.</p>	 <p>Ever Clean Emalje: Ever Clean emalje påføres elektrostatisk, hjørne til hjørne og kant til kant for at forhindre revner over tid. Det er en særlig pyrolytisk emalje, der er resistent over for syrer, der ud over at være behageligt lys, fremmer større rengøring af ovnvæggene takket være dens lavere porøsitet. Den bages ved over 850 °C og polymeriseres langsomt med en videnskabeligt bestemt hastighed for at sikre ensartet dybde og styrke Ever Clean emalje skaber en upåklagelig finish både på indersiden af ovnen og på bakkerne, hvilket gør ovnens overflader utrolig lette at vedligeholde over tid, da det reducerer vedhæftningen af fedt under tilberedningen</p>
 <p>Ventilatorassisteret bund: blandingen af ventilator og lavere varmeelement alene gør det muligt at afslutte tilberedning af mad, der allerede er tilberedt på overfladen, men ikke indeni hurtigere. Dette system anbefales at afslutte tilberedning af mad, der allerede er godt tilberedt på overfladen, men ikke indeni, hvilket derfor kræver en moderat højere varme. Ideel til enhver form for mad.</p>	 <p>Ventilatorassisteret: Intens og homogen traditionel madlavning, også velegnet til komplekse opskrifter. Ventilatoren er aktiv, og varmen kommer samtidig nedenfra og ovenfra. Ventilator tilberedning sikrer et hurtigere og mere homogent resultat og efterlader duftende mad ude og fugtigere indeni. Ideel til bagt pasta, småkager, stege og tærter.</p>
 <p>Statisk: Traditionel madlavning egnet til tilberedning af en ret ad gangen. Ventilatoren er ikke aktiv, og varmen kommer samtidig nedenfra og ovenfra. Statisk madlavning er langsommere og mere delikat, ideel for at opnå veltilberedte og tørre retter selv indeni. Ideel til tilberedning af alle former for stege, fedt kød, brød, fyldte kager.</p>	 <p>ECO: tilberedning med lavt energiforbrug: denne funktion er særligt velegnet til madlavning på en enkelt hylde med lavt energiforbrug. Det anbefales til alle typer mad undtagen dem, der kan generere meget fugt (f.eks. grøntsager). For at opnå maksimal energibesparelse og reducere tid anbefales det at sætte maden i ovnen uden at forvarme ovnrummet</p>
 <p>Grill: Meget intens varme kommer kun ovenfra fra et dobbelt varmeelement. Ventilatoren er ikke aktiv. Giver fremragende grill- og gratinerende resultater. Bruges i slutningen af madlavningen, giver det en ensartet bruning til retter.</p>	 <p>Ventilatorgrill: meget intens varme kommer kun ovenfra fra et dobbelt varmeelement Ventilatoren er aktiv. Det muliggør optimal grillning af tykkeste kød. Ideel til store kødudskæringer.</p>
 <p>Beskyttelse mod overophedning: Sikkerhedssystemet, der automatisk slukker for kogepladen i tilfælde af overophedning af kontrolenheden.</p>	 <p>Induktion: Arbejdet med disse kogeplader er baseret på princippet om elektromagnetisk induktion. Varmen genereres direkte i bunden af gryden under dens kontakt med kogepladen.</p>

-
- | | |
|--|--|
|  <p>Inderlåge i ren glas: Inderlåge i ren glas, en enkelt flad overflade, som er nem at holde ren.</p> |  <p>Glasset på inderlågen: kan fjernes med få hurtige bevægelser for rengøring.</p> |
|  <p>Sidelys: To modstående sidelygter øger synligheden inde i ovnen.</p> |  <p>Automatisk åbning: nogle modeller har automatisk åbning af lågen, når cyklusen er færdig, hvilket er en perfekt løsning til håndtagssløse køkkenenheder, da der ikke er behov for et håndtag. Af sikkerhedsmæssige årsager låser lågen automatisk når maskinen er i brug for at undgå, at den åbnes utilsigtet.</p> |
|  <p>Angivelse af restvarme: Efter at den keramiske kogeplade er slukket, viser indikatoren for restvarme, hvilken af varmezonerne der stadig er varm. Når temperaturen falder til under 60 °C slukkes indikatoren.</p> |  <p>Ovnrummet har 5 forskellige tilberedningsniveauer.</p> |
|  <p>Timer: Alle keramiske kogeplader har en timer, der automatisk afslutter tilberedningen efter en forudindstillet tid.</p> |  <p>Vapor Clean: En simpel rengøringsfunktion, der bruger damp til at løsne aflejringer i ovnrummet.</p> |
|  <p>Kapaciteten angiver mængden af anvendelig plads i ovnrummet i liter.</p> |  <p>...</p> |
|  <p>Trykknapper</p> | |

Benefit (TT)

Induktionskomfur

Induktion giver hurtig tilberedning og præcis temperaturkontrol

Ved at bruge passende køkkenudstyr er induktion nem at bruge og vedligeholde, sikker og responsiv.

Damprens

Ved at indsætte vand i en fordybning i bunden af hulrummet dannes damp, som blødgør resterne og letter deres fjernelse

Ved at indsætte vand i en fordybning i bunden af hulrummet dannes der damp, som blødgør resterne og letter deres fjernelse.

Trykknapper

Nem og intuitiv timerindstilling med et enkelt tryk

Flerniveaus madlavning

Flere tilberedningsniveauer giver maksimal brugsfleksibilitet

Flerniveaus halogenlys

Indvendig halogenbelysning på forskellige niveauer garanterer fremragende synlighed

Aftageligt indvendigt glas

Indvendige lågeglas er let aftagelige for fuldstændig rengøring

Tangentiel køling

Nyt kølesystem med tangentiel ventilator og luftstrøm fra lågen til stænklade

Isotermisk hulrum

Den bedste madlavningsydelse ved den højeste energieffektivitet

BBQ (valgfrit tilbehør)

Tilberedning med grill direkte i ovnen med den dobbeltsidede grill (BBQ tilbehør)

Pizzasten (valgfrit tilbehør)

Bagning med ildfast sten til bløde og sprøde pizza- og gærprodukter (STONE valgfrit tilbehør)

Kold låge

Under enhver funktion er det udvendige lågeglas koldt, så man undgår risiko for forbrændinger

AirFry (AIRFRY valgfrit tilbehør)

Lettere og mere smagfuld mad takket være airfry-kurv (valgfrit tilbehør)

Justerbar højde

Komfuret flygter med arbejdsområdet takket være justerbare fødder

Enkelt turbine

Ovnen har en ventilator udstyret med et cirkulært varmeelement, der tillader madlavning med roterende varme