

## C6IMMBT2

Lieden koko	60x60 cm
Uunien lukumäärä	1
Uunin lämmönlähde	Sähköinen
Keittotason tyyppi	Induktioliesi
Pääuunin tyyppi	Kiertoilmauni
Pääuunin puhdistusjärjestelmä	Höyrypuhdistus
EAN-koodi	8017709350642
Energialuokka	A



## Estetiikka



Estetiikka	Classic	Säätimet	Smeg Classic
Sarja	Concerto	Säätimien väri	Ruostumaton teräs
Design	Stantardi	Säätimien lukumäärä	2
Väri	Mattamusta	Väripainatus	Musta
Ohjauspaneelin pintakäsittely	Metalliemalointi	Näytön tyyppi	Kosketus
Logo	Kohokuvioitu	Ovi	Kokolasi
Logon sijainti	Uunin alapuolinen paneeli	Lasin tyyppi	Eclipse
Tason väri	Ruostumaton teräs	Kahva	Smeg Classic
Säätimien tyyppi	Kosketusohjaus	Kahvan väri	Harjattua ruostumatonta terästä
Liukukiskot	Punainen	Jalat	Musta

## Ohjelmat/toiminnot

Keitto-ohjelmien lukumäärä 6  
Perintieset paistotoiminnot



Staattinen



Puhallinvusteinen



Eco



Suuri grilli



Grilli tuulettimella (suuri)



Tuuletin

## Keittotasovaihtoehdot



Toimintoesto	Kyllä
Keittoajastin	4
Minuuttiajastin	1

Virransäästötila	Kyllä
Rajoitetun energiankulutuksen tila	1000, 1600, 2200, 2800, 3500, 6000, 7200 W

## Keittotason tekniset ominaisuudet



### Keittoalueita yhteensä 4

- Edessä vasemmalla - Induktio - yksi - 1.60 kW - Booster 2.10 kW - Ø 21.0 cm
- Takana vasemmalla - Induktio - yksi - 1.20 kW - Booster 1.60 kW - Ø 15.0 cm
- Takana oikealla - Induktio - yksi - 1.60 kW - Booster 2.10 kW - Ø 21.0 cm
- Edessä oikealla - Induktio - yksi - 1.20 kW - Booster 1.60 kW - Ø 15.0 cm

Keittoalueet, joissa boosteri 4 lkm

Automaattinen ylikuumentumisvirrankatkaisu	Kyllä
Automaattinen keittoastian tunnistus	Kyllä

Keittoastian pienimmän läpimitan osoitus	Kyllä
Valitun alueen ilmaisu	Kyllä
Jälkilämmön ilmaisin	Kyllä

## Pääuunin tekniset ominaisuudet



Valojen lukumäärä	1
Tuulettimen numero	1
Nettotilavuus, 1. uuni	70 l
Bruttotilavuus, ensimmäinen uuni	79 l
Uunin sisämateriaali	Ever Clean -emali
Hyllyjen määrä	5
Hyllyjen tyyppi	Metallitelineet
Valojen tyyppi	Halogeeni
Valoteho	40 W
Aika-asetus	Pysäytys
Oven avaaminen	Luukku alhaalla
Irrotettava luukku	Kyllä
Sisäluukku kokolasia	Kyllä

Irrotettava sisäluukku	Kyllä
Luukun lasien määrä	3
Lämpöä heijastavien luukun lasien määrä	2
Turvatermostaatti	Kyllä
Jäähdytysjärjestelmä	Tangentiaalinen
Uunin nettosisämitat (k x l x s)	360X460X425 mm
Lämpötilansäätö	Sähkömekaaninen
Alavastuksen teho	1200 W
Ylävastuksen teho	1000 W
Grillivastus	1700 W
Suuren grillin teho	2700 W
Grillin tyyppi	Sähkö

## Vaihtoehdot, Uuni

Ajastin	Kyllä	Vähimmäislämpötila	50 °C
Äänimerkki kypsennyksen päättyessä	Kyllä	Enimmäislämpötila	260 °C

## Pääuunin varusteet

Ritilä, taka- ja  
sivupysäytys

1

40mm syvä uunipelti

1

## Sähköliitännä

Sähköliitännä

10000 W

Asennetun sähköjohdon  
tyyppi

Kyllä, yksivaihe

Virta

44 A

Johdon tyyppi

Kyllä, kaksi- ja kolmivaihe

Jännite

220-240 V

Taajuus

50/60 Hz

Jännite 2 (V)

380-415 V

Pääte

5 napaa

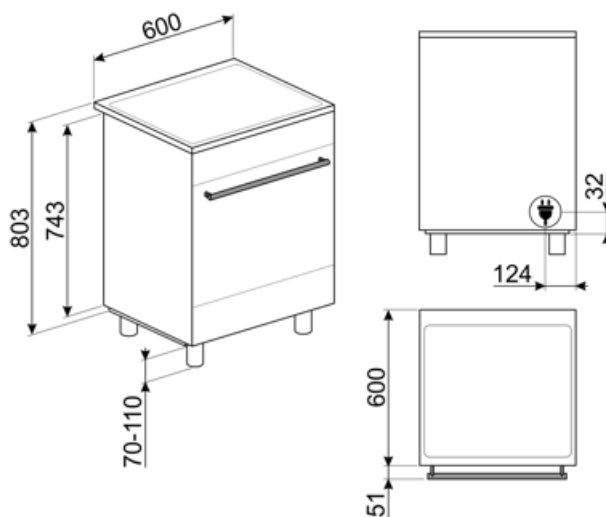

## Not included accessories

### BN620-1

Emaloitu pelti, 20 mm syvä



### BNP608T

Teflonpinnoitettu pelti, 8 mm syvä, asetetaan ritilälle



### GTT

\*\*Kokonaan ulosvedettävät teleskooppikiskot (1 taso)\*\* Ulosveto: 433 mm Materiaali: Kiillotettu ruostumatonta teräs AISI 430



### KITP60X9

Roikesuojus, 90 cm, ruostumatonta terästä, soveltuu pyrolyyttisille Concerto-liesille



### PALPZ

Pizzalapio, jossa taitettava kahva leveys: 315 mm pituus: 325 mm



### SFLK1

Lapsilukko



### STONE

Suorakulmainen paistokivi lhanteellinen pizzojen paistoon siten, että saadaan sama tulos kuin perinteisellä puu-uunilla. Voidaan käyttää myös leivän, focaccian ja muiden, kuten piirakoiden, torttujen tai keksien valmistukseen Mitat P42 x K1,8 x S37,5 cm.



### BN640

Emaloitu pelti, 40mm syvä



### GTP

\*\*Osittain ulosvedettävät teleskooppikiskot (1 taso)\*\* Ulosveto: 300 mm Materiaali: Kiillotettu ruostumatonta teräs AISI 430



### KITH95

Korkeuden lisäyssarja (950 mm), ruostumatonta terästä



### KITPDQ

Korkeuden vähennyssarja (850 mm), ruostumatonta terästä, liesille



### SCRP

Induction and ceramic hobs and teppanyaki scraper



### SMOLD

7 silikonimuotin sarja: jäätelöille, mehupuikoille, konvehdeille, jääkuutioille tai ruoka-annoksille. Käytettävissä -60°C – +230°C

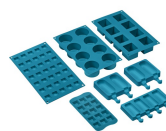

---

## Alternative products

---



**C6IMXT2**















Väri: Ruostumaton teräs















**C6IMBLT2**

Väri: Musta

## Symbols glossary

-  A: Product drying performance, measured from A+++ to D / G depending on the product family
-  Lapsilukko: jotkin mallit on varustettu laitteella, joka lukitsee ohjelman/jakson, jottei sitä voitaisi muuttaa vahingossa.
-  Ilmajäähdytysjärjestelmä: pinnan turvallisten lämpötilojen takaamiseksi.
-  ECO-logic: tämä vaihtoehto auttaa sinua vähentämään laitteen todellisen energiansäästön tehorojoitusta.
-  Puhallinavusteinen alusta: puhaltimen ja alavastuksen yhdistelmä yksinään mahdollistaa pinnalta paistuneiden mutta sisältä raakojen ruokien kypsyttämisen nopeammin. Tätä järjestelmää suositellaan sellaisten ruokien kypsennyksen viimeistelyyn, jotka ovat valmiiksi kypsiä pinnalta, mutta eivät kuitenkaan sisältä, jolloin ne edellyttävät hieman korkeampaa lämpöä. Ihanteellinen kaikentyypisille ruoille.
-  Staattinen: Perinteinen kypsennys, joka soveltuu yhden ruokalajin valmistukseen kerrallaan. Puhallin ei ole päällä, ja lämpö tulee samanaikaisesti alhaalta ja ylhäältä. Staattinen kypsennys on hitaampaa ja herkempää, ja se soveltuu ihantellisesti, kun ruoan halutaan olevan kypsää ja kuivaa myös sisäpuolelta. Ihanteellinen kaiken tyyppisten paistien, rasvaisten lihojen, leivän ja täytettyjen kakkujen valmistukseen.
-  Grilli: Erittäin voimakas lämpö, joka tulee ainoastaan ylhäältä kaksoislämmitysvastuksesta. Puhallin ei ole päällä. Tarjoaa erinomaiset grillaus- ja gratinointitulokset. Kypsennyksen lopussa käytettynä tarjoaa yhtenäisen ruskistuksen ruoille.
-  Teho-booster: valinta, jonka ansiosta alue voi työskennellä täydellä teholla, kun tarvitaan hyvin intensiivistä kypsennystä.
-  Asennus torniin: Asennus torniin
-  Kolminkertaiset lasiovet: Lasiovien lukumäärä.
-  Ever Clean -emali: Ever Clean -emali laitetaan sähköstaattisesti kulmasta kulmaan ja reunasta reunaan, ja sillä estetään halkeamat tai säröt ajan kuluessa. Se on erityinen pyrolyyttimen emali, joka kestää happoja. Lisäksi se on miellyttävän kirkas ja edesauttaa uunin seinämien puhtautta vähäisen huokoisuutensa ansiosta. Se paistetaan yli 850 °C:ssa ja polymerisoidaan hitaasti tieteellisesti määritetyllä nopeudella tasaisen syvyyden ja lujuuden takaamiseksi. Ever Clean -emali luo virheettömän pinnoitteen sekä uunin sisäpuolelle että pelteihin ja tekee uunin pintojen kunnossapidosta erittäin helppoa ajan kuluessa, sillä se vähentää kypsennyksen aikana syntyvän rasvan tarttumista
-  Puhallinavusteinen: Voimakas ja tasainen perinteinen kypsennys, soveltuu monimutkaisillekin resepteille. Puhallin on aktiivinen, ja lämpö tulee samanaikaisesti alhaalta ja ylhäältä. Tuuletettu kypsennys takaa nopeamman ja tasaisemman tuloksen, jolloin ruoan tuoksut tulevat ulos ja kosteus jää sisälle. Ihanteellinen uunipastan, keksien, paistien ja hedelmätorttujen paistoon.
-  ECO: alhaisen energiankulutuksen ruoanlaittotoiminto, joka soveltuu erityisesti kypsennykseen yksittäisellä tasolla ja alhaisella energiankulutuksella. Suositellaan kaikentyypiselle ruoalle, poikkeuksena ruoat, jotka voivat saada aikaan paljon kosteutta (esimerkiksi kasvikset). Maksimaalisen energiansäästön ja ajan vähentämisen aikaansaamiseksi suosituksena on laittaa ruoka uuniin ilman, että kypsennystilaa esilämmitettäisiin
-  Puhallin ja grilli: Erittäin voimakas lämpö, joka tulee ainoastaan ylhäältä kaksoislämmitysvastuksesta. Puhallin on päällä. Mahdollistaa paksumpien lihojen optimaalisen grillauksen. Ihanteellinen suurille lihapaloille.

-  Ylikuumenemissuoja: Turvajärjestelmä, joka sammuttaa tason automaattisesti, jos ohjausyksikkö ylikuumentuu.
-  Täyslasinen sisäluukku: Täyslasinen sisäluukku, yksittäinen sileä pinta, joka on helppo pitää puhtaana.
-  Sivuvälöt: Kaksi vastakkaista sivuvälöä lisäävät näkyvyyttä uunin sisällä.
-  Jäännöslämmön ilmaisimet: Kun lasikeraaminen taso on sammutettu, jäännöslämmön ilmaisimet näyttävät, mitkä lämmitystasoista ovat yhä kuumia. Kun lämpötila laskee alle 60 °C:seen, merkkivalo sammuu.
-  Ajastin: Kaikissa keraamisissa tasoissa on ajastin, joka keskeyttää kypsennyksen esiasetetun ajan jälkeen.
-  Tilavuus kertoo, minkä verran uunissa on käytettävänä tilaa litroissa.
-  Kosketustoiminnot
-  Induktio: Näiden tasojen työ perustuu sähkömagneettiselle induktiolle. Lämpö syntyy suoraan keittoastian pohjaan kosketuksissa tason kanssa.
-  Sisäluukun lasi: voidaan poistaa muutamalla helpolla liikkeellä puhdistusta varten.
-  Automaattinen avaus: joissakin malleissa on ovi, joka avautuu automaattisesti jakson päätyttyä, mikä on täydellinen ratkaisu kahvattomissa keittiöyksiköissä, sillä kahvaa ei tarvita. Turvallisuussyistä ovi lukittuu automaattisesti, kun konetta ei käytetä. Näin sen vahingossa avautuminen voidaan välttää.
-  Uunissa on 5 eri kypsennystasoa.
-  Hörypuhdistus: yksinkertainen puhdistustoiminto, jossa uunin kerrostumat poistetaan höyryllä.
-  ...

---

## Benefit (TT)

---

### Induktiokaittotas

Induktio tarjoaa nopeaa kypsennystä ja tarkkaa lämpötilan hallintaa

Kun käytetään soveltuvia astioita, induktio on helppo käyttää ja ylläpitää sekä turvallista ja reagoivaa.

### Vapor Clean

Kun lisäät vettä uunitilan pohjan syvänteeseen, syntyy höyryä, joka pehmentää jäämiä ja helpottaa niiden poistoa

Kun lisäät vettä uunitilan pohjan syvänteeseen, syntyy höyryä, joka pehmentää jäämiä ja helpottaa niiden poistoa.

### Kosketustoiminnot

Helppo ja intuitiivinen ajastimen asetus yhdellä kosketuksella

### Monitasokypsennys

Lukuisia kypsennystasoja maksimaalisen käytön joustavuuden takaamiseksi

### Monitasoinen halogeenivalo

Sisäinen halogeenivalaistus eri tasoilla tarjoaa erinomaista näkyvyyttä

### Irrotettava sisälasi

Sisäiset luukun lasit on helppo irrottaa kattavaa puhdistusta varten

### Tangentiaalinen jäähdytys

Uusi jäähdytysjärjestelmä, jossa on tangentiaalinen tuuletin ja ilmavirtaus luukulta välitilaan

### Isoterminen uunitila

Paras kypsennystulos korkeimmalla energiatehokkuudella

### BBQ (valinnainen lisävaruste)

Barbeque-paisto suoraan uunissa kaksipuolisella grillillä (BBQ valinnainen lisävaruste)

### Pizzakivi (valinnainen lisävaruste)

Leipominen paistokiven kanssa pehmeää ja rapeaa pizza- ja hiivatuotteita varten (KIVI valinnainen lisävaruste)

### Kylmä luukku

Ulkoinen luukun lasi on kylmä kaikkien toimintojen aikana, mikä estää palovammat

### AirFry (AIRFRY valinnainen lisävaruste)

Kevyempi ja maistuvampi ruoka ilmafriteerauskorin ansiosta (valinnainen lisävaruste)



---

### Säädettävä korkeus

Liesi on asetettu työtasoon työalueelle säädettävien jalkojen ansiosta

### Yksi turbiini

Uunissa on tuuletin, jossa on kiertolämmityselementti, joka mahdollistaa kypsennyksen kiertolämmöllä