

C6IPWHM2

Komfurstørrelse	60x60 cm
Antal rummed energimærke	1
Hulrumsvarmekilde	Elektrisk
Komfur type	Induktion
Hovedovn, type	Termoventileret ovn
Rengøringsystem hovedovn	Pyrolytisk
EAN-kode	8017709332594
Energieffektivitetsklasse	A



Æstetik











Æstetik	Classic	Betjeningsknapper	Smeg Classic
Serie	Symphony	Betjening farve	Rustfrit stål
Design	Firkantet design	Ant. knapper	6
Farve	Hvid	Farve silketryk	Sort
Finish	Blank	Display	Touch
Kommandopanel finish	Metalemaljeret	Låge	Med 2 vandrette paneler
Logo	Samlet st / stål	Glastype	Eclipse
Logoposition	Panel under ovnen	Håndtag	Smeg Classic
Liste	Ja	Håndtag farve	Børstet rustfrit stål
Farve på kogeplade	Rustfrit stål	Opbevaringsrum	Låge
Type af betjeningsindstilling	Hybrid: Betjeningsknapper + Touch	Fødder	Sølv
Glider	Rød		

Programmer/Funktioner

Ant. madlavningsfunktioner	9
----------------------------	---

Traditionelle madlavningsfunktioner

 Statisk	 Med ventilator	 Varmluft
	 Eco	 Lille grill
Turbo (varmluft + bund + øvre + ventilator)		
 Stor grill	 Ventilator grill (stor)	 Ventilator-assisteret bund

Rengøringsfunktioner

 Pyrolytisk

Kogepladevalg



Betjeningslås	Ja	Minutur	1
Timer for slut på tilberedning	4	Mulighed for tvillingzone	Ja

Komfur tekniske egenskaber



Zoner i alt 4

Forrest til venstre - Induktion - enkelt - 1.50 kW - Booster 2.00 kW - - Ø 18.0 cm

Bagest til venstre - Induktion - enkelt - 1.50 kW - Booster 2.00 kW - - Ø 18.0 cm

Bagest højre - Induktion - enkelt - 1.50 kW - Booster 2.00 kW - - Ø 18.0 cm

Forrest til højre - Induktion - enkelt - 1.50 kW - Booster 2.00 kW - - Ø 18.0 cm

Antal fleksible zoner	2	Panderegistrering	Ja
Booster power venstre bro	3,0 kW	Visning af mindste pandediameter	Ja
Booster power højre bro	3,0 kW	Visning af valgt zone	Ja
Automatisk slukning ved overophedning	Ja	Restvarmeindikator	Ja

Primær ovn tekniske egenskaber



Antal lamper	1	Aftagelige indvendig låge	Ja
Ventilatorantal	1		

Nettovolumen, 1. rum	70 l	Samlet antal lågeglas	4
Bruttovolumen, 1. hulrum	79 l	Antal termoreflekterende lågeglas	3
Ovnrum materiale	Ever Clean-emaile	Sikkerhedstermostat	Ja
Antal hylder	5	Opvarmningen suspenderes, når lågen åbnes	Ja
Hylde type	Metalhylder	Kølesystem	Tangentiel
Type af lamper	Halogen	Låge låst under pyrolyse	Ja
Lys effekt	40 W	Nettodimensioner for indvendigt rum (HxBxD)	360X460X425 mm
Tidsindstilling	Start og stop	Temperaturstyring	Elektro-mekanisk
Lys når ovnlågen åbnes	Ja	Bund-varmelegeme effekt	1200 W
Lågeåbning	Flap ned	Øvre varmelegeme - effekt	1000 W
Aftagelig låge	Ja	Stor grill – effekt	2700 W
Inderlåge i fuldt glas	Ja	Varmluftselement - effekt	2000 W
		Grill-type	Elektrisk

Valg hovedovn

Timer	Ja	Min. temperatur	50 °C
Lydalarm for slut på tilberedning	Ja	Maksimal temperatur	260 °C

Medfølgende tilbehør hovedovn



Rist med bag- og sidestop	2	Teleskopskinne, delvist udtræk	1
40mm dyb plade	1	Kødsonde	1
Gitterindsats	1		

Elektrisk tilslutning

Elektrisk klassificering	10000 W	Type elektrisk kabel installeret	Ja, enkeltfaset
Nuværende	44 A	Ledningstype	Ja, dobbelt- og trefaset
Spænding	220-240 V	Frekvens	50/60 Hz
Spænding 2 (V)	380-415 V	Morsettiera	5 ben

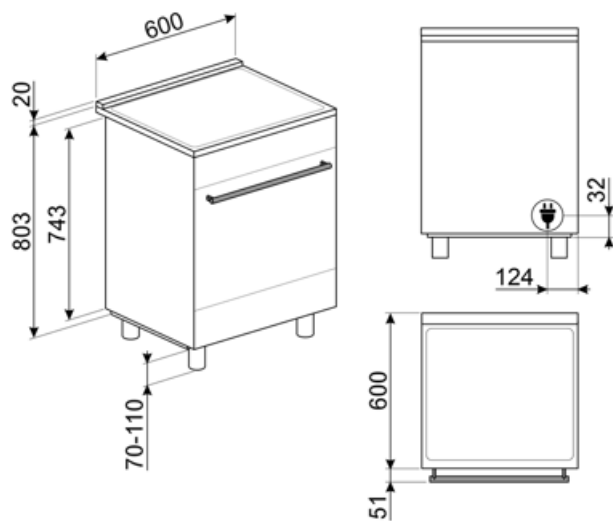

Not included accessories



BN620-1

Emaljeret bakke, 20 mm dyb



BNP608T

Teflonbelagt bakke, 8 mm dybde, skal placeres på gitteret



GTT

Udtrækkelige teleskop-skiner (1 niveau) Udtrækning: 433 mm
Materiale: Rustfrit stål AISI 430 poleret



SCRP

Induction and ceramic hobs and teppanyaki scraper

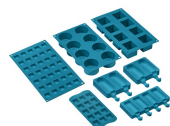

SMOLD

Sæt med 7 silikoneforme til is, ispinde, praliner, isterninger eller til portionsanretning af mad. Brugbar fra -60°C til +230°C

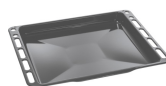

BN640

Emaljeret bakke, 40 mm dyb



GTP

Delvist udtrækkelige teleskop-skiner (1 niveau) Udtrækning: 300 mm
Materiale: Rustfrit stål AISI 430 poleret



KITP60X9

Splashback, 90 cm, rustfrit stål, passer til pyrolytiske Concerto fritstående komfurer



SFLK1

Børnesikring



STONE

Rektangulært ildfast sten Ideel til at lave pizzaer med, med samme resultat som en typisk træfyret ovn. Kan også bruges til bage brød med, focacciaer og andre opskrifter som tærter, flan eller småkager
Dimensioner: L42 x H1,8 x P37,5 cm.

Alternative products



C6IPMBM2



Farve: Matsort















C6IPXM2

Farve: Rustfrit stål

Symbols glossary

 <p>Børnesikring: nogle modeller er udstyret med en enhed til at låse programmet / cyklussen, så det ikke på uheldigvis kan ændres.</p>	 <p>A: Product drying performance, measured from A+++ to D / G depending on the product family</p>
 <p>Installation i søjle: Installation i søjle</p>	 <p>Luftkølesystem: for at sikre en sikker overfladetemperatur.</p>
 <p>...</p>	 <p>Firdobbelte glasdøre: Antal glaslåger.</p>
 <p>Ever Clean Emalje: Ever Clean emalje påføres elektrostatisk, hjørne til hjørne og kant til kant for at forhindre revner over tid. Det er en særlig pyrolytisk emalje, der er resistent over for syrer, der ud over at være behageligt lys, fremmer større rengøring af ovnvæggene takket være dens lavere porøsitet. Den bages ved over 850 °C og polymeriseres langsomt med en videnskabeligt bestemt hastighed for at sikre ensartet dybde og styrke Ever Clean emalje skaber en upåklagelig finish både på indersiden af ovnen og på bækkerne, hvilket gør ovnens overflader utrolig lette at vedligeholde over tid, da det reducerer vedhæftningen af fedt under tilberedningen</p>	 <p>Ventilatorassisteret bund: blandingen af ventilator og lavere varmeelement alene gør det muligt at afslutte tilberedning af mad, der allerede er tilberedt på overfladen, men ikke indeni hurtigere. Dette system anbefales at afslutte tilberedning af mad, der allerede er godt tilberedt på overfladen, men ikke indeni, hvilket derfor kræver en moderat højere varme. Ideel til enhver form for mad.</p>
 <p>Ventilatorassisteret: Intens og homogen traditionel madlavning, også velegnet til komplekse opskrifter. Ventilatoren er aktiv, og varmen kommer samtidig nedenfra og ovenfra. Ventilator madlavning sikrer et hurtigere og mere homogent resultat og efterlader duftende mad ude og fugtigere indeni. Ideel til bagt pasta, småkager, stege og tærter.</p>	 <p>Statisk: Traditionel madlavning egnet til tilberedning af en ret ad gangen. Ventilatoren er ikke aktiv, og varmen kommer samtidig nedenfra og ovenfra. Statisk madlavning er langsommere og mere delikat, ideel for at opnå veltilberedte og tørre retter selv indeni. Ideel til tilberedning af alle former for stege, fedt kød, brød, fyldte kager.</p>
 <p>Varmluft: det er den perfekte funktion til at tilberede alle typer retter på en mere delikat måde. Varmen kommer fra bagsiden af ovnen og fordeles hurtigt og jævnt Ventilatoren er aktiv. Det er også ideelt til madlavning på flere niveauer uden at blande lugt og smag.</p>	 <p>ECO: tilberedning med lavt energiforbrug: denne funktion er særligt velegnet til madlavning på en enkelt hylde med lavt energiforbrug. Det anbefales til alle typer mad undtagen dem, der kan generere meget fugt (f.eks. grøntsager). For at opnå maksimal energibesparelse og reducere tid anbefales det at sætte maden i ovnen uden at forvarme ovnrummet</p>
 <p>Grill: Meget intens varme kommer kun ovenfra fra et dobbelt varmeelement. Ventilatoren er ikke aktiv. Giver fremragende grill- og gratinerende resultater. Bruges i slutningen af madlavningen, giver det en ensartet bruning til retter.</p>	 <p>Halv grill: Til hurtig madlavning og bruning af mad. De bedste resultater opnås ved at bruge den øverste hylde til små genstande, de nederste hylder til større, såsom koteletter eller pølser. Med halv grill genereres kun varme i midten af legemet, så det er ideelt til mindre mængder.</p>
 <p>Ventilatorgrill: meget intens varme kommer kun ovenfra fra et dobbelt varmeelement Ventilatoren er aktiv. Det muliggør optimal grillning af tykkeste kød. Ideel til store kødudskæringer.</p>	 <p>Turbo: varmen kommer fra 3 retninger: over, under og fra bagsiden af ovnen Ventilatoren er aktiv. Det giver mulighed for hurtig madlavning, selv på flere hylder uden at blande aromaerne. Ideel til store mængder eller fødevarer, der kræver intens tilberedning.</p>

-  Beskyttelse mod overophedning: Sikkerhedssystemet, der automatisk slukker for kogepladen i tilfælde af overophedning af kontrolenheden.
-  Inderlåge i ren glas: Inderlåge i ren glas, en enkelt flad overflade, som er nem at holde ren.
-  Sidelys: To modstående sidelygter øger synligheden inde i ovnen.
-  PYROLYSE - AUTOMATISK RENGØRINGSFUNKTION: ovnen varmes op til en temperatur, der nærmer sig 500 °C, og gør fedt og madrester til en fin aske, der let kan tørres af med en fugtig klud. Ved en så høj temperatur låses lågen automatisk af hensyn til sikkerheden, mens temperaturen på lågen forbliver kontrolleret, så det er sikkert at røre ved brugerjusterbar funktion baseret på snavsniveauet i ovnen.
-  Ovnrummet har 5 forskellige tilberedningsniveauer.
-  Timer: Alle keramiske kogeplader har en timer, der automatisk afslutter tilberedningen efter en forudindstillet tid.
-  Kapaciteten angiver mængden af anvendelig plads i ovnrummet i liter.
-  Induktion: Arbejdet med disse kogeplader er baseret på princippet om elektromagnetisk induktion. Varmen genereres direkte i bunden af gryden under dens kontakt med kogepladen.
-  Glasset på inderlågen: kan fjernes med få hurtige bevægelser for rengøring.
-  Automatisk åbning: nogle modeller har automatisk åbning af lågen, når cyklussen er færdig, hvilket er en perfekt løsning til håndtagsløse køkkenenheder, da der ikke er behov for et håndtag. Af sikkerhedsmæssige årsager låser lågen automatisk når maskinen er i brug for at undgå, at den åbnes utilsigtet.
-  Angivelse af restvarme: Efter at den keramiske kogeplade er slukket, viser indikatoren for restvarme, hvilken af varmezonerne der stadig er varm. Når temperaturen falder til under 60 °C slukkes indikatoren.
-  Teleskopskinner tillader at retten trækkes ud så man kan holde øje med den uden at tage den helt ud af ovnen.
-  TWIN_ZONE_72dpi

Benefit (TT)

Induktionskomfur

Induktion giver hurtig tilberedning og præcis temperaturkontrol

Ved at bruge passende køkkenudstyr er induktion nem at bruge og vedligeholde, sikker og responsiv.

Pyrolyse

Nem ovenrensning takket være speciel pyrolytisk funktion

Trykknapper

Nem og intuitiv timerindstilling med et enkelt tryk

Opbevaringsrum

Mere plads takket være det nederste rum, ideel til opbevaring af tilbehør eller køkkenredskaber

Ægte varmluft

Den bedste madlavningsydelse garanteret af ventileret cirkulært flow

Flere ventilatorer og varmeelementer garanterer den perfekte aerodynamiske varmestrøm, hvilket muliggør homogen og hurtigere tilberedning inde i hulrummet.

Flerniveaus madlavning

Flere tilberedningsniveauer giver maksimal brugsfleksibilitet

Flerniveaus halogenlys

Indvendig halogenbelysning på forskellige niveauer garanterer fremragende synlighed

Aftageligt indvendigt glas

Indvendige lågeglas er let aftagelige for fuldstændig rengøring

Tangentiel køling

Nyt kølesystem med tangentiel ventilator og luftstrøm fra lågen til stænkplade

Teleskop-skiner

Nem udsugning og sikker isætning af bakker i ovnen takket være teleskopskinner

Isotermisk hulrum

Den bedste madlavningsydelse ved den højeste energieffektivitet

Justerbar højde

Komfuret flugter med arbejdsområdet takket være justerbare fødder

BBQ (valgfrit tilbehør)

Tilberedning med grill direkte i ovnen med den dobbeltsidede grill (BBQ tilbehør)

Pizzasten (valgfrit tilbehør)

Bagning med ildfast sten til bløde og sprøde pizza- og gærprodukter (STONE valgfrit tilbehør)

Kold låge

Under enhver funktion er det udvendige lågeglas koldt, så man undgår risiko for forbrændinger

AirFry (AIRFRY valgfrit tilbehør)

Lettere og mere smagfuld mad takket være airfry-kurv (valgfrit tilbehør)

Enkelt turbine

Ovnen har en ventilator udstyret med et cirkulært varmeelement, der tillader madlavning med roterende varme