

C8174N3E1



Produktfamilie	Kühlschrank
Installation	Einbaugerät
Produktkategorie	Kühl-/Gefrierkombination
Nischenhöhe in cm	178
Referenzbreite	Bis 60 cm
Referenzhöhe	160 - 200 cm
No Frost	Gefrierenteil No Frost
Kühlsystem	Kühlteil mit Umluftkühlung
Abtausystem	Automatisch
Scharniersystem	Schlepptürtechnik
Möbelfront	Nicht im Lieferumfang
Türanschlag	Rechts
Türanschlag reversibel	Ja
EAN-Code	8017709325015



Ästhetik



Ästhetik	Neutral	Markenlogo	Siebdruck
Farbe	Weiß	Farbe der Profilleisten der Türablagen	Silber
Ausführung der Gerätetür	Metall	Farbe der Griffleisten der Schubladen	Silber
Ausführung/Position des Türgriffs	Fest fixiert	Farbe der Profilleisten der Einlegeböden	Silber
Material der Seitenwände	Metall	Ausführung des Displays	LCD-Touch
Farbe/Ausführung der Seitenwände	Weiß	Position des Displays	Intern

Aufteilung Kühlteil



Anzahl der höhenverstellbaren Einlegeböden	3	Abdeckung für Obst-/Gemüse-Schublade	Ja
Anzahl der Obst-/Gemüseschubladen	2	Art der Abdeckung der Obst-/Gemüse-Schublade	Sicherheitsglas
Art der höhenverstellbaren Einlegeböden	Sicherheitsglas	Innenbeleuchtung des Kühlteils	Ja
Art der Obst-/Gemüseschublade	Standard	Art der Innenbeleuchtung Kühlteil	LED

Aufteilung Innentür Kühlteil

Anzahl der Türablagen mit transparenter Klappabdeckung	1	Anzahl der Flaschenborde	1
Anzahl der höhenverstellbaren Türablagen	2		

Zusatzausstattung Kühlteil



Zubehör	Eierablage	Dynamische Umluftkühlung	Ja
---------	------------	--------------------------	----

Aufteilung Gefrierteil

Anzahl der Gefrierschubladen	3
------------------------------	---

Zusatzausstattung Gefrierteil

Zubehör	1 Eiswürfelschale, 2 Kälteakkus
---------	---------------------------------

Weitere technische Eigenschaften



Display-Funktionen	Holiday, Schnellgefrieren, Schnellkühlen, Tastensperre, Temperaturalarm, Cooling Timer
Alarmfunktionen	Ja
Türalarm	Ja
Temperaturalarm	Ja
Temperatursteuerung	Elektronisch
Anzahl der Kompressoren	1
Kältemittel	R600a
Kompressor	Standard
Material der Isolierschäumung	Cyclopentan

Technische Daten / Energielabel - Reg. 2019 - bindend ab 1.3.2021



Jährlicher Energieverbrauch	214 kWh/Jahr	Luftschallemissionen	35 dB(A) re 1 pW
Energieeffizienzklasse	E	Lagerzeit bei Störung	9.50 h
Luftschallemissionsklasse	B	Bruttoinhalt Kühlen	197 l
Gesamtrauminhalt (in dm ³ oder l)	256 l	4-Sterne Gefriervermögen	7.0 Kg/24h
Summe der Rauminhalte der Tiefkühlfächer	61 l	Klimaklassen	SN, N, ST, T
		EI	100 %







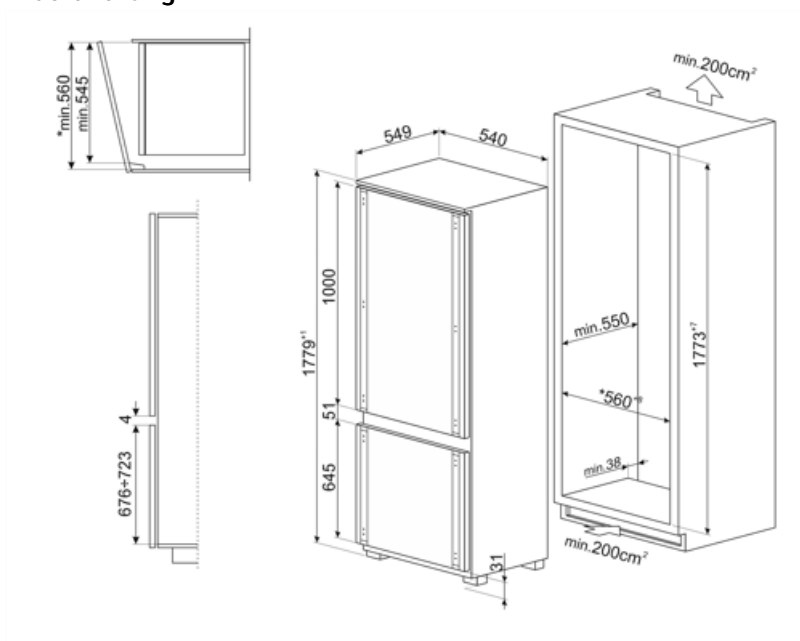



Summe der Rauminhalte der Kaltlagerfächer und der Kühlfächer 193 l

Elektrischer Anschluss

Netzstecker	(F;E) Schuko	Spannung	230-240 V
Elektrischer Gesamtwert	140 W	Frequenz	50 Hz
Absicherung	1.1 A	Länge Netzkabel	240 cm



Symbols glossary

	Abtauautomatik: vollautomatisches Abtauen in regelmäßigen Abständen, wodurch ein manueller Eingriff nicht mehr erforderlich ist.		Kindersicherung: Eine Tastensperre, die einen ungewollten Zugriff auf die Funktionen verhindert.
	Energieeffizienzklasse E		LCD-Display: optische Anzeige zur Vereinfachung der Temperatureinstellung und Aktivierung aller Sonderfunktionen.
	Dynamische Umluftkühlung: ventilerte Kaltluft zirkuliert im gesamten Kühlteil und sorgt für eine konstante und gleichmäßige Temperaturverteilung.		Schnellgefrieren: für ein schnelles und zeitlich begrenztes Einfrieren des Gefriergutes. Zu empfehlen direkt nach dem Einkauf oder zum Einfrieren frischer Lebensmittel.
	Holiday-Urlaubsschaltung: dieser Energiesparmodus ermöglicht während des Urlaubes das Kühlteil zu deaktivieren und das Gefriereteil in Betrieb zu lassen.		LED-Innenbeleuchtung: eine energieeffiziente, langlebige und sehr effektive Art der Ausleuchtung des Kühlteils.
	Nischenhöhe 178 cm		No Frost: verhindert eine Reif-/Eisbildung im Gefriereteil und taut in Zyklen vollautomatisch ab. Ein manuelles Abtauen per Hand ist daher nicht mehr erforderlich.