

C8174TNE



Tuoteryhmä	Jääkaappi
Asennus	Sisäinen
Ryhmä	Alleasennettava
Asennuksen vaatima tila	178
Viiteleveys	Enintään 60
Viitekorkeus	160 – 200
NO-FROST-järjestelmä	Yhteensä
Jäähdytystyyppi	Täysi No Frost - Kaksoisjäähdytysjärjestelmä
Sulatus	Automaattinen
Saranatyyppi	Liukuva
Saranoiden sijainti	Oikealla
Luukun käteisyys voidaan vaihtaa	Kyllä
EAN-koodi	8017709293406



Estetiikka



Estetiikka	Universale	Oven hyllyjen reunan väri	Hopea
Väri	Valkoinen	Laatikkojen etuosan värin	Hopea
Materiaali	Metallia	Lasihyllyjen reunan väri	Kromi
Kylkien materiaali	Teräs	Näyttö	Touch LCD
Kylkien väri	Valkoinen	Näytön osio	Sisällä (keittiötasossa)

Jääkaapin ominaisuudet



Säädettävien hyllyjen materiaali	2	Pullohylly	Kyllä
Hedelmä- ja vihanneslaatikoiden määrä	1	Vihanneslokeron kannen tyyppi	Lasi
Säädettävien hyllyjen määrä	Lasi	Life Plus -alue	Kyllä
Vihanneslaatikon kannen tyyppi	Standardi	Jääkaapin sisävalo	Kyllä
Kannellinen vihanneslokeri	Kyllä	Jääkaapin sisävalon tyyppi	LEDit

Jääkaapin sisäovi

Pullohyllyjen määrä 1

Säädettävien
ovihyllyjen määrä 2

Jääkaapin muut ominaisuudet

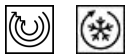

Lisävarusteet
MultiFlow

Munakenno
Kyllä

Puhallin

Kyllä

Pakastimen ominaisuudet

Laatikoiden määrä 3

Hyllyjen määrä 2

Pakastimen muut ominaisuudet



Lisävarusteet

1 jääpalamuotti

Pikapakastusosio

Kyllä

Muut tekniset ominaisuudet



Näytön toiminnot

Ovi auki-hälytys

Lämpötilan hälytys

Lämpötilansäätöjen määrä

Kompressorien määrä

Jäähdytysaineen tyyppi

Kompressorin tyyppi

Vaahdon tyyppi

Lomatila, Pikapakastus, Pikajäähdytys, Lämpötilahälytys

Kyllä

Kyllä

Elektroninen

1

R600a

Vaihtelevan nopeuden kompressori

Syklopentaani

Suorituskyky / energiamerkintä - as. 2019



Vuotuinen
energiankulutus 224 kWh/a

Energialuokka E

Äänitason luokka C

Kokonaisnettotilavuus 254 l

Pakastetilojen
tilavuuden summa 69 l

Kylmäsäilytystilojen ja
pakastamattomien
tilojen tilavuuksien
summa 185 l

Äänitaso 38 dB(A) re 1 pW

Kohotus aika 13 h

4 tähteä -
pakastuskapasiteetti 3.2 Kg/24h

Ilmastoluokitus SN, T

EEl 99 %







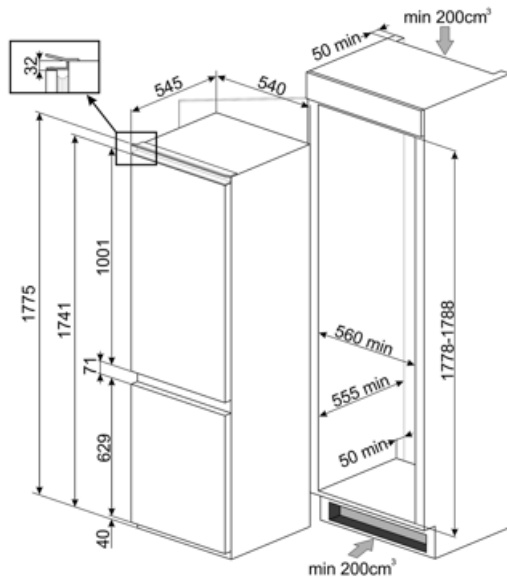





Sähköliitännä

Sähköpistokkeen tyyppi (F;E) Schuko
Sähköliitännä 125 W
Virta (A) 0,8 A

Jännite (V) 220-240 V
Taajuus (Hz) 50 Hz
Johdon pituus 150 cm



Symbols glossary

-  4 tähden pakastuslokero ruoan parempaa säilytystä varten.
-  Automaattinen sulatusjärjestelmä huolehtii sulatuksesta automaattisesti säännöllisin aikaväleihin, jolloin sulatuksesta ei tarvitse huolehtia.
-  Tuuletettu: Kylmän ilman automaattinen jakelu jääkaappiosastoon, mikä mahdollistaa tasaisen lämpötilan jakelun jääkaapissa.
-  Tehonsäästötila: Tehonsäästötilan avulla jääkaappi voidaan ottaa pois käytöstä ja pakastin voidaan pitää päällä.
-  Life Plus 0 °C: Lifeplus-osastojen lämpötila pidetään 0 °C:ssa, jolloin liha ja kala pysyvät pidempään tuoreina.
-  Air plus: pitää ruoan tuoreena pidempään.
-  Energiatohokkuusluokka E
-  A++: Energiatohokkuusluokka A++ auttaa säästämään jopa 20% energiaa luokkaan A verrattuna. Taatusti maksimaalinen suorituskyky minimaalisella kulutuksella.
-  LCD-näyttö: toiminnan optimimaiseksi ja laitteen käytön yksinkertaistamiseksi.
-  Pikapakastus: Pikapakastustoiminto jäähdyttää osaston lämpötilaa, kun se aktivoidaan muutama tunti ennen käyttöä.
-  LED-sisävalo: energiatohokkaampi ja kestävä tapa valaista laitteen sisäosa.
-  Smegin siirtyminen älykkäämpiin ja ympäristöystävällisempiin malleihin on johtanut invertteriteknologian valitsemiseen, mikä karsii kulutusta merkittävästi.
-  Asennuksen vaatima tila