

C875TNE



Termékcsalád	Hűtő
Üzembe helyezés	Beépítés
Kategória	Alsó rögzítés
Beépített üreg	200
Referencia szélesség	70 – 80
Referencia magasság	160 – 200
Sistema Total No – Frost	Igen
Hűtés típusa	TOTAL NO FROST
Leolvasztás	Automatikus
Zsanér típusa	Csúszó
Zsanér pozíciója	Jobbra
Megfordítható ajtó	Igen
EAN kód	8017709321178



Küllem

Design család	Univerzális	Ajtó polcok profilszíne	Króm
Szín	Fehér	Fiókok profilszíne	Króm
Anyag	Fémlemez	Az üvegpolec profiljának színe	Króm
Oldalsó anyag	Acél	Kijelző	7 szegmens
Oldalsó szín	Fehér	Kijelző pozíció	Interno (sul Top)

Hűtőszekrény rekesz jellemzői

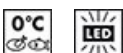

Állítható polcok száma	3	Palacktartó polc	Igen
Gyümölcs- és zöldségfiókok száma	1	A frissentartó/zöldségfiókok fedelének típusa	Üveg
Állítható polcok típusa	Üveg	Life Plus zóna-0 °C	Igen
A frissentartó/zöldségfiókok fedelének típusa	Szabvány	Belső világítás a hűtőben	Igen
Frissentartó fedél	Igen	Belső világítás típusa (hűtőszekrény)	LED

Hűtőszekrény belső ajtó

Állítható ajtópolcok száma	5	Palackpolcok huzaltartóval	Igen
Palacktartó polcok száma	1		

Hűtőszekrény egyéb jellemzői



Tartozékok	Tojástartó	Légkeverés	Igen
Natural Plus Blu Light	Igen	Antibakteriális szagszűrő	Igen
MultiFlow	Igen		

Fagyasztórekesz jellemzői

Fiókok száma	3	Polcok száma	2
--------------	---	--------------	---

Fagyasztó egyéb jellemzői



Tartozékok	1 jégkészítő	Jégkockatartó polc	Igen
Gyorsfagyasztó rekesz	Igen		

Egyéb műszaki jellemzők



Funkciók megjelenítése	Szabadság, Gyorsfagyasztás, Gyors hűtés, Hőmérséklet riasztás
Ajtónyitás-riasztó	Igen
Hőmérséklet riasztás	Igen
A hőmérséklet-szabályozás típusa	Elektronikus
Kompresszorok száma	1
Hűtőközeg gáz típusa	R600a
A kompresszor típusa	Inverteres
Foam agent	Cyclopentane

Teljesítmény / Energiacímke – 2019-es rendelet



Éves energiafogyasztás	247 kWh/a	Levegőben terjedő akusztikus zajkibocsátás	35 dB(A) re 1 pW
Energihatékonysági osztály	E	Hőmérséklet-emelkedés ideje	9 h
Levegőben terjedő akusztikus zajkibocsátási osztály	B	4 csillag – Fagyasztási kapacitás	5.2 Kg/24h
Teljes nettó volumen	370 l	Klímaosztály	SN, T
A fagyasztott tér(terek) térfogatának összege	90 l	EEl	100 %

A hűtőtér(terek) és a 280 l
nem fagyasztott
tér(terek) térfogatának
összege







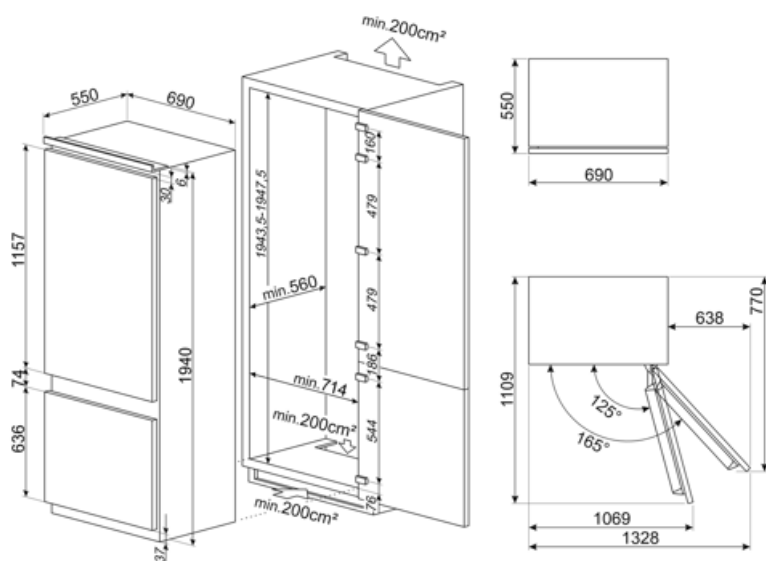



Elektromos csatlakozás

Dugó (F;E) Schuko
Elektromos csatlakozás
névleges értéke 95 W
Jelenlegi 0.8 A

Feszültség (V) 220-240 V
Frekvencia (Hz) 50 Hz
Tápkábel hossza 193 cm



Symbols glossary

-  Az automatikus leolvastási rendszer rendszeres időközönként automatikus leolvastással működik, teljesen kiküszöbölve a leolvastás szükségességét.
-  Gyorsfagyasztás: A gyorsfagyasztás funkciót a használat előtt néhány órával aktiválva lecsökkenti a rekesz hőmérsékletét.
-  LED belső világítás: energiahatékonyabb és tartósabb mód a készülék belsejének megvilágítására.
-  A Smeg intelligensebb és környezetbarátabb modellek felé történő elmozdulása az inverteres technológia választásához vezetett, ami jelentősen csökkenti a fogyasztást.
-  Natural Plus Blu Light: Ez az egyedülálló Natural Plus Blu Light rendszer természetes módon növeli a gyümölcsök és zöldségek tárolási idejét.
-  E energiahatékonyági osztály
-  Ventilátoros: A hideg levegő kényszerített elosztása a hűtőtérben, ami egyenletes hőmérséklet-eloszlást tesz lehetővé a hűtőszekrényen belül.
-  Energiatakarékos üzemmód: Az energiatakarékos üzemmód lehetővé teszi a hűtőszekrény kikapcsolását és a fagyasztó működtetését.
-  Life Plus 0 °C: A Lifeplus rekeszekben a hőmérséklet 0°C, ami hosszabb ideig őrzi meg a friss húst és halat.
-  Air plus: hosszabb ideig frissen tartja az ételt.
-  Beépített üreg